

## WR 14DBDL2 • WR 18DBDL2

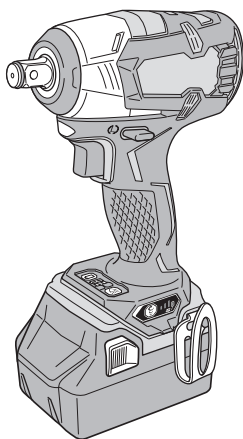

WR18DBDL2



- (en) Handling instructions
- (de) Bedienungsanleitung
- (fr) Mode d'emploi
- (it) Istruzioni per l'uso
- (nl) Gebruiksaanwijzing
- (es) Instrucciones de manejo
- (pt) Instruções de uso
- (sv) Bruksanvisning
- (da) Brugsanvisning
- (no) Bruksanvisning
- (fi) Käyttöohjeet
- (el) Οδηγίες χειρισμού
- (pl) Instrukcja obsługi

- (hu) Kezelési utasítás
- (cs) Návod k obsluze
- (tr) Kullanım talimatları
- (ro) Instrucțiuni de utilizare
- (sl) Navodila za rokovanje
- (sk) Pokyny na manipuláciu
- (bg) Инструкции за експлоатация
- (sr) Uputstvo za rukovanje
- (hr) Upute za rukovanje
- (uk) Інструкції щодо поводження з пристроєм
- (ru) Инструкция по эксплуатации

## GENERAL POWER TOOL SAFETY WARNINGS

### WARNING

Read all safety warnings and all instructions.

Failure to follow the warnings and instructions may result in electric shock, fire and/or serious injury.

Save all warnings and instructions for future reference.

The term "power tool" in the warnings refers to your mains-operated (corded) power tool or battery-operated (cordless) power tool.

#### 1) Work area safety

- a) **Keep work area clean and well lit.**  
*Cluttered or dark areas invite accidents.*
- b) **Do not operate power tools in explosive atmospheres, such as in the presence of flammable liquids, gases or dust.**  
*Power tools create sparks which may ignite the dust or fumes.*
- c) **Keep children and bystanders away while operating a power tool.**  
*Distractions can cause you to lose control.*

#### 2) Electrical safety

- a) **Power tool plugs must match the outlet. Never modify the plug in any way. Do not use any adapter plugs with earthed (grounded) power tools.**  
*Unmodified plugs and matching outlets will reduce risk of electric shock.*
- b) **Avoid body contact with earthed or grounded surfaces, such as pipes, radiators, ranges and refrigerators.**  
*There is an increased risk of electric shock if your body is earthed or grounded.*
- c) **Do not expose power tools to rain or wet conditions.**  
*Water entering a power tool will increase the risk of electric shock.*
- d) **Do not abuse the cord. Never use the cord for carrying, pulling or unplugging the power tool. Keep cord away from heat, oil, sharp edges or moving parts.**  
*Damaged or entangled cords increase the risk of electric shock.*
- e) **When operating a power tool outdoors, use an extension cord suitable for outdoor use.**  
*Use of a cord suitable for outdoor use reduces the risk of electric shock.*
- f) **If operating a power tool in a damp location is unavoidable, use a residual current device (RCD) protected supply.**  
*Use of an RCD reduces the risk of electric shock.*

#### 3) Personal safety

- a) **Stay alert, watch what you are doing and use common sense when operating a power tool. Do not use a power tool while you are tired or under the influence of drugs, alcohol or medication.**  
*A moment of inattention while operating power tools may result in serious personal injury.*
- b) **Use personal protective equipment. Always wear eye protection.**  
*Protective equipment such as dust mask, non-skid safety shoes, hard hat, or hearing protection used for appropriate conditions will reduce personal injuries.*

- c) **Prevent unintentional starting. Ensure the switch is in the off position before connecting to power source and/or battery pack, picking up or carrying the tool.**

*Carrying power tools with your finger on the switch or energising power tools that have the switch on invites accidents.*

- d) **Remove any adjusting key or wrench before turning the power tool on.**

*A wrench or a key left attached to a rotating part of the power tool may result in personal injury.*

- e) **Do not overreach. Keep proper footing and balance at all times.**

*This enables better control of the power tool in unexpected situations.*

- f) **Dress properly. Do not wear loose clothing or jewellery. Keep your hair, clothing and gloves away from moving parts.**

*Loose clothes, jewellery or long hair can be caught in moving parts.*

- g) **If devices are provided for the connection of dust extraction and collection facilities, ensure these are connected and properly used.**

*Use of dust collection can reduce dust-related hazards.*

#### 4) Power tool use and care

- a) **Do not force the power tool. Use the correct power tool for your application.**

*The correct power tool will do the job better and safer at the rate for which it was designed.*

- b) **Do not use the power tool if the switch does not turn it on and off.**

*Any power tool that cannot be controlled with the switch is dangerous and must be repaired.*

- c) **Disconnect the plug from the power source and/or the battery pack from the power tool before making any adjustments, changing accessories, or storing power tools.**

*Such preventive safety measures reduce the risk of starting the power tool accidentally.*

- d) **Store idle power tools out of the reach of children and do not allow persons unfamiliar with the power tool or these instructions to operate the power tool.**

*Power tools are dangerous in the hands of untrained users.*

- e) **Maintain power tools. Check for misalignment or binding of moving parts, breakage of parts and any other condition that may affect the power tool's operation.**

*If damaged, have the power tool repaired before use.*

- f) **Keep cutting tools sharp and clean.**

*Properly maintained cutting tools with sharp cutting edges are less likely to bind and are easier to control.*

- g) **Use the power tool, accessories and tool bits etc. in accordance with these instructions, taking into account the working conditions and the work to be performed.**

*Use of the power tool for operations different from those intended could result in a hazardous situation.*

#### 5) Battery tool use and care

- a) **Recharge only with the charger specified by the manufacturer.**

*A charger that is suitable for one type of battery pack may create a risk of fire when used with another battery pack.*

- b) **Use power tools only with specifically designated battery packs.**  
*Use of any other battery packs may create a risk of injury and fire.*
- c) **When battery pack is not in use, keep it away from other metal objects, like paper clips, coins, keys, nails, screws or other small metal objects, that can make a connection from one terminal to another.**  
*Shorting the battery terminals together may cause burns or a fire.*
- d) **Under abusive conditions, liquid may be ejected from the battery; avoid contact. If contact accidentally occurs, flush with water. If liquid contacts eyes, additionally seek medical help.**  
*Liquid ejected from the battery may cause irritation or burns.*
- 6) **Service**
- a) **Have your power tool serviced by a qualified repair person using only identical replacement parts.**  
*This will ensure that the safety of the power tool is maintained.*

### PRECAUTION

**Keep children and infirm persons away.**

**When not in use, tools should be stored out of reach of children and infirm persons.**

## CORDLESS IMPACT WRENCH SAFETY WARNINGS

**Hold power tool by insulated gripping surfaces, when performing an operation where the fastener may contact hidden wiring.** Fasteners contacting a "live" wire may make exposed metal parts of the power tool "live" and could give the operator an electric shock.

## ADDITIONAL SAFETY WARNINGS

- This is a portable tool for tightening and loosening bolts and nuts. Use it only for these operation.
- Make sure to securely hold the tool during operation. Failure to do so can result in accidents or injuries.
- Make sure that the battery is installed firmly. If it is as all loose it could come off and cause an accident.
- Preparing and checking the work environment. Make sure that the work site meets all the conditions laid forth in the precautions.
- Do not allow foreign matter to enter the hole for connecting the rechargeable battery.
- Never disassemble the rechargeable battery and charger.
- Never short-circuit the rechargeable battery. Shortcircuiting the battery will cause a great electric current and overheat. It results in burn or damage to the battery.
- Do not dispose of the battery in fire. If the battery is burnt, it may explode.
- Bring the battery to the shop from which it was purchased as soon as the post-charging battery life becomes too short for practical use. Do not dispose of the exhausted battery.
- Do not insert object into the air ventilation slots of the charger. Inserting metal objects or inflammables into the charger air ventilation slots will result in electrical shock hazard or damaged charger.
- Check the actual tightening torque with a torque wrench.
- Stop the tool before switching the direction of rotation. Always release the switch and wait for tool to stop before switching the direction of rotation.
- Never touch the turning part. Do not allow the turning part section to get near your hands or any other part of your body. You could be cut or caught in the turning part. Also, be careful not to touch the turning part after using continuously it for a long time. It gets quite hot and could burn you.
- Please use the designated attachments which are listed in the operations manual and HiKOKI's catalog. Accidents or injuries could result from not doing so.
- Make sure to firmly install the attachments in the anvil. If the attachments is not firmly installed it might come out and cause injuries.
- When sliding the O-ring out of the groove of the socket, be careful not to drop and lose the pin.
- It is possible to temporarily hold the socket in place with the friction ring, but be sure to insert the pin and attach the O-ring before use.  
 If the power tool is used while the socket is temporarily held in place, the socket may fall off and cause an injury.
- Tightening mode selector function
  - Select tightening mode while the trigger switch is released. Failure to do so could result in malfunction.
  - The appropriate mode differs depending on the bolts and the material being screwed. Tighten in a few test bolts and adjust the mode setting accordingly.
  - The tightening mode selector switch can only be set after the battery has been installed in the tool and the trigger switch has been pulled once.
- The power tool is equipped with a temperature protection circuit to protect the motor. Continuous work may cause the temperature of the unit to rise, activating the temperature protection circuit and automatically stopping operation. If this happens, allow the power tool to cool before resuming use.
- The motor may stop in the event the tool is overloaded. In this should occur, release the tool's switch and eliminate the cause of the overload.  
 Avoid touching the front case which can heat up during continuous operation.
- The use of the battery in a cold condition (below 0 degree Centigrade) can sometimes result in the weakened tightening torque and reduced amount of work. This, however, is a temporary phenomenon, and returns to normal when the battery warms up.
- The pushing button can not be switched while the power tool is turning. To switch the pushing button, stop the power tool, then set the pushing button.
- Install securely the hook. Unless the hook is securely installed, it may cause an injury while using.  
 When electing to carry the tool hooked to your hip belt, make sure to detach the tool socket. Failure to do so may result in unexpected injury.
- Do not give a strong shock to the switch panel or break it. It may lead to a trouble.
- Do not look directly into the light. Such actions could result in eye injury.  
 Wipe off any dirt or grime attached to the lens of the LED light with a soft cloth, being careful not to scratch the lens.  
 Scratches on the lens of the LED light can result in decreased brightness.
- To prevent the battery power consumption caused by forgetting to turn off the LED light, the light goes off automatically in about 2 minutes.
- Resting the unit after continuous work.
- Do not touch the protector, as it gets very hot during continuous work.

# English

## CAUTION ON LITHIUM-ION BATTERY

To extend the lifetime, the lithium-ion battery equips with the protection function to stop the output.

In the cases of 1 to 3 described below, when using this product, even if you are pulling the switch, the motor may stop. This is not the trouble but the result of protection function.

1. When the battery power remaining runs out, the motor stops.  
In such a case, charge it up immediately.
2. If the tool is overloaded, the motor may stop. In this case, release the switch of tool and eliminate causes of overloading. After that, you can use it again.
3. If the battery is overheated under overload work, the battery power may stop.  
In this case, stop using the battery and let the battery cool. After that, you can use it again.

Furthermore, please heed the following warning and caution.

### WARNING

In order to prevent any battery leakage, heat generation, smoke emission, explosion and ignition beforehand, please be sure to heed the following precautions.

1. Make sure that swarf and dust do not collect on the battery.
  - During work make sure that swarf and dust do not fall on the battery.
  - Make sure that any swarf and dust falling on the power tool during work do not collect on the battery.
  - Do not store an unused battery in a location exposed to swarf and dust.
  - Before storing a battery, remove any swarf and dust that may adhere to it and do not store it together with metal parts (screws, nails, etc.).
2. Do not pierce battery with a sharp object such as a nail, strike with a hammer, step on, throw or subject the battery to severe physical shock.
3. Do not use an apparently damaged or deformed battery.
4. Do not use the battery in reverse polarity.
5. Do not connect directly to an electrical outlets or car cigarette lighter sockets.
6. Do not use the battery for a purpose other than those specified.
7. If the battery charging fails to complete even when a specified recharging time has elapsed, immediately stop further recharging.
8. Do not put or subject the battery to high temperatures or high pressure such as into a microwave oven, dryer, or high pressure container.
9. Keep away from fire immediately when leakage or foul odor are detected.
10. Do not use in a location where strong static electricity generates.
11. If there is battery leakage, foul odor, heat generated, discolored or deformed, or in any way appears abnormal during use, recharging or storage, immediately remove it from the equipment or battery charger, and stop use.

### CAUTION

1. If liquid leaking from the battery gets into your eyes, do not rub your eyes and wash them well with fresh clean water such as tap water and contact a doctor immediately.  
If left untreated, the liquid may cause eye-problems.
2. If liquid leaks onto your skin or clothes, wash well with clean water such as tap water immediately.  
There is a possibility that this can cause skin irritation.
3. If you find rust, foul odor, overheating, discolor, deformation, and/or other irregularities when using the battery for the first time, do not use and return it to your supplier or vendor.

### WARNING

If a conductive foreign matter enters in the terminal of lithium ion battery, the battery may be shorted, causing fire. When storing the lithium ion battery, obey surely the rules of following contents.

- Do not place conductive debris, nail and wires such as iron wire and copper wire in the storage case.
- To prevent shorting from occurring, load the battery in the tool or insert securely the battery cover for storing until the ventilator is not seen.

## REGARDING LITHIUM-ION BATTERY TRANSPORTATION

When transporting a lithium-ion battery, please observe the following precautions.

### WARNING

Notify the transporting company that a package contains a lithium-ion battery, inform the company of its power output and follow the instructions of the transportation company when arranging transport.

- Lithium-ion batteries that exceed a power output of 100Wh are considered to be in the freight classification of Dangerous Goods and will require special application procedures.
- For transportation abroad, you must comply with international law and the rules and regulations of the destination country.

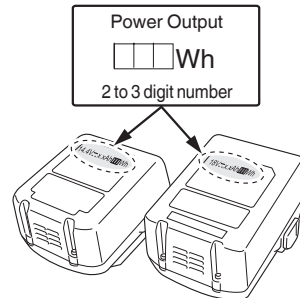

## USB DEVICE CONNECTION PRECAUTIONS (ONLY WITH UC18YSL3 CHARGER)

When an unexpected problem occurs, the data in a USB device connected to this product may be corrupted or lost. Always make sure to back up any data contained in the USB device prior to use with this product.

Please be aware that our company accepts absolutely no responsibility for any data stored in a USB device that is corrupted or lost, nor for any damage that may occur to a connected device.

### WARNING

- Prior to use, check the connecting USB cable for any defect or damage.  
Using a defective or damaged USB cable can cause smoke emission or ignition.
- When the product is not being used, cover the USB port with the rubber cover.  
Buildup of dust etc. in the USB port can cause smoke emission or ignition.

**NOTE**

- There may be an occasional pause during USB recharging.
  - When a USB device is not being charged, remove the USB device from the charger.
- Failure to do so may not only reduce the battery life of a USB device, but may also result in unexpected accidents.
- It may not be possible to charge some USB devices, depending on the type of device.

## PRECAUTIONS REGARDING THE DUST-RESISTANCE AND WATER-PROOFING FUNCTIONS

This product conforms to IP56 protection class ratings (dust-resistance and water-proofing) for electrical equipment as stipulated by the international IEC regulations. (Only the main unit conforms to the IP56 protection class ratings when equipped with a battery.)

### [Descriptions of IP Codes]

#### IP56













- Protection rating for water penetration  
Must be no adverse effects on the equipment when sprayed with powerful jets of water from all directions (water-proofed).  
(100 L of water per minute sprayed for approximately three minutes from a distance of approximately three meters with the use of a spray nozzle with a diameter of 12.5 mm.)
- Protection rating for external assault by solid objects  
Dust that may cause adverse effects on the equipment must not be able to enter (dust-resistance).  
(The equipment to be left non-operable in a test chamber in which particles of talcum powder with a diameter of less than 75 µm are floating in the air with the use of an agitation pump at a rate of 2 kg per cubic meter for eight hours.)

















The equipment has been designed to withstand the effects of dust and water, but there is no guarantee that it will not malfunction. Do not use or leave the equipment in locations where it is subject to excessive amounts of dust, or in locations where it is submerged in water or subject to rainwater.

## SYMBOLS











### WARNING

The following show symbols used for the machine.  
Be sure that you understand their meaning before use.

|  |  |
|--|--|
|    | WR14DBDL2 / WR18DBDL2<br>: Cordless Impact Wrench  |
|   | To reduce the risk of injury, user must read instruction manual.   |
|  | Only for EU countries<br>Do not dispose of electric tools together with household waste material!<br>In observance of European Directive 2002/96/EC on waste electrical and electronic equipment and its implementation in accordance with national law, electric tools that have reached the end of their life must be collected separately and returned to an environmentally compatible recycling facility. |
|  | Direct current   |
|  | Rated voltage  |
|  | No-load speed  |
|  | Oscillation per minute   |
|  | Impact rate  |
|  | Ordinary bolt  |
|  | High tension bolt  |
|  | High mode  |
|  | Medium mode  |

|   |   |
|---|---|
|    | Low mode  |
|    | Single mode                                     |
|    | Tightening torque (Maximum)                     |
|    | Square drive size                               |
|    | Weight<br>(According to EPTA-Procedure 01/2003) |
|    | Switching ON                                    |
|   | Switching OFF                                   |
|  | Disconnect the battery                          |
|  | Light section switch                            |
|  | Always ON (turn off after 2 minute)             |
|  | Light only SW-ON                                |
|  | Always OFF                                      |
|  | Clockwise rotation                              |
|  | Counterclockwise rotation                       |
|  | Battery capacity                                |
|  | Remaining battery indicator switch              |

# English

|  |  |
|--|--|
|   | The battery remaining power is nearly empty. Recharge the battery soonest possible       |
|  | The battery remaining power is a half.   |
|  | The battery remaining power is enough.   |
|  | Tightening mode selector switch  |
|  | Tightening mode indicator lamp   |
|  | Low mode<br>"Light load work"<br>Installing pipe supports, scaffolding, etc.             |
|  | Medium mode<br>"Light load work"<br>Installing pipe supports, scaffolding, etc.          |
|  | High mode<br>"Heavy load work"<br>Assembling steel frames, etc.                          |
|  | Single mode<br>"Delicate work"<br>Tightening small diameter screws (M6 or similar), etc. |
|  | Warning  |

## CHARGING

Before using the power tool, charge the battery as follows.

### 1. Connect to the power source. (Fig. 2 on page 259)

When charging the battery from an AC power source

- Connect the charger's power cord to the receptacle.

<UC18YFSL, UC18YML2>

When connecting the plug of the charger to a receptacle, the pilot lamp will blink in red (At 1-second intervals).

<UC18YSL3>

When connecting the plug of the charger to a receptacle, the charge indicator lamp will blink in red (At 1-second intervals).

### CAUTION

Do not use the electrical cord if damaged. Have it repaired immediately.

When charging the battery from a DC 12V in-car power source (UC18YML2)

- Secure the battery charger in place in the car. Use the strap supplied with the battery charger to fasten the battery charger in place and prevent it from moving inadvertently. (See Fig. 13)

### CAUTION

Do not place the battery charger or battery under the driver's seat. Secure the battery charger in place to prevent it from moving inadvertently as this may lead to an accident.

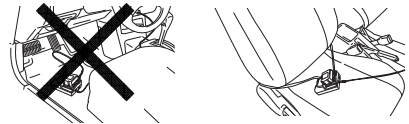

Fig. 13

- Insert the cigarette lighter connecting plug into the cigarette lighter socket. If the plug is loose and falls out of the cigarette lighter socket, repair the socket. As the socket may be faulty, you are recommended to contact your local car dealer. Continued use of the socket may result in an accident due to overheating.

### 2. Insert the battery into the charger. (Fig. 2 on page 259)

Firmly insert the battery into the charger.

### 3. Charging

<UC18YFSL, UC18YML2>

When inserting a battery in the charger, the pilot lamp will light up continuously in red.

When the battery becomes fully recharged, the pilot lamp will blink in red (At 1-second intervals). (See Table 1-a)

#### ● Pilot lamp indication

The indications of the pilot lamp will be as shown in Table 1-a, according to the condition of the charger or the rechargeable battery.

<UC18YSL3>

When inserting a battery in the charger, the charge indicator lamp will blink in blue.

When the battery becomes fully recharged, the charge indicator lamp will light up in green. (See Table 1-b)

#### ● Charge indicator lamp indication

The indications of the charge indicator lamp will be as shown in Table 1-b, according to the condition of the charger or the rechargeable battery.

## STANDARD ACCESSORIES

In addition to the main unit (1 unit), the package contains the accessories listed on page 258.

Standard accessories are subject to change without notice.

## APPLICATIONS

Tightening and loosening of all types of bolts and nuts, used for securing structural items







## SPECIFICATIONS

The specifications of this machine are listed in the Table on page 258.

### NOTE







Due to HiKOKI's continuing program of research and development, the specifications herein are subject to change without prior notice.

Table 1-a

| Indications of the pilot lamp                           |                     |  |  |   |
|---|---------------------|--|--|---|
| The pilot lamp lights or blinks.                        | Before charging     | Blinks (red)   | Lights for 0.5 seconds. Does not light for 0.5 seconds. (off for 0.5 seconds)<br> | /   |
|   | While charging      | Lights (red)   | Lights continuously<br>   |   |
|   | Charging complete   | Blinks (red)   | Lights for 0.5 seconds. Does not light for 0.5 seconds. (off for 0.5 seconds)<br> |   |
|   | Charging impossible | Flickers (red)   | Lights for 0.1 seconds. Does not light for 0.1 seconds. (off for 0.1 seconds)<br> | Malfunction in the battery or the charger   |
|   | Overheat standby    | Lights (green) (UC18YML2)  | Lights continuously<br>   | Battery overheated. Unable to charge. (Charging will commence when battery cools) |
|   |                     | Blinks (red) (UC18YFSL)  | Lights for 1 second. Does not light for 0.5 seconds. (off for 0.5 seconds)<br>    |   |
| Charging with in-car power source impossible (UC18YML2) | Blinks (green)      | Lights for 0.5 seconds. Does not light for 0.5 seconds. (off for 0.5 seconds)<br> | Malfunction in the battery or the charger  |   |

**NOTE:** When standby for cooling battery, UC18YML2 / UC18YFSL cools the overheated battery by cooling fan. (However, the cooling fan does not function when charging the battery with a DC 12V in-car power source.)

Table 1-b

| Indications of the charge indicator lamp            |                     |                   |  |   |
|---|---------------------|-------------------|--|---|
| Charge indicator lamp (red / blue / green / purple) | Before charging     | Blinks (red)      | Lights for 0.5 seconds. Does not light for 0.5 seconds. (off for 0.5 seconds)<br>   | Plugged into power source   |
|   | While charging      | Blinks (blue)     | Lights for 0.5 seconds. Does not light for 1 second. (off for 1 second)<br>   | Battery capacity at less than 50%   |
|   |                     | Blinks (blue)     | Lights for 1 second. Does not light for 0.5 seconds. (off for 0.5 seconds)<br>  | Battery capacity at less than 80%   |
|   |                     | Lights (blue)     | Lights continuously<br>   | Battery capacity at more than 80%   |
|   | Charging complete   | Lights (green)    | Lights continuously<br>(Continuous buzzer sound: about 6 seconds)<br>   | /   |
|   | Overheat standby    | Blinks (red)      | Lights for 0.3 seconds. Does not light for 0.3 seconds. (off for 0.3 seconds)<br>   | Battery overheated. Unable to charge. (Charging will commence when battery cools) |
|   | Charging impossible | Flickers (purple) | Lights for 0.1 seconds. Does not light for 0.1 seconds. (off for 0.1 seconds)<br>(Intermittent buzzer sound: about 2 seconds)<br> | Malfunction in the battery or the charger   |

**NOTE:** When standby for cooling battery, UC18YSL3 cools the overheated battery by cooling fan.

# English

- Regarding the temperatures and charging time of the battery.  
The temperatures and charging time will become as shown in **Table 2**

**Table 2**

| Battery  |      | Charger | UC18YFSL    | UC18YML2<br>(AC/DC)*1 | UC18YSL3     |
|--|------|---------|-------------|-----------------------|--------------|
|  |      | V       |             |                       |              |
| Charging voltage   |      | V       | 14.4V - 18V |                       |              |
| Weight   |      | kg      | 0.5         | 0.7                   | 0.6          |
| Temperatures at which the battery can be recharged       |      |         | 0°C - 50°C  |                       | -10°C - 50°C |
| Charging time for battery capacity, approx.<br>(At 20°C) |      |         |             |                       |              |
| 1.3Ah  | Min. |         | 20          | 20 / 50               | 15           |
| 1.5Ah  | Min. |         | 22          | 22 / 60               | 15           |
| 2.0Ah  | Min. |         | 30          | 30 / 80               | 20           |
| 2.5Ah  | Min. |         | 35          | 35 / 100              | 25           |
| 3.0Ah  | Min. |         | 45          | 45 / 120              | 20           |
| 4.0Ah  | Min. |         | 60          | 60 / 160              | 26           |
| 5.0Ah  | Min. |         | 75          | 75 / 200              | 32           |
| 6.0Ah  | Min. |         | 90          | 90 / 240              | 38           |
| Number of battery cells                                  |      |         | 4 - 10      |                       |              |

\*1 AC power supply / DC 12V (in-car) power supply

## NOTE

The recharging time may vary according to the ambient temperature and power source voltage.

<UC18YML2>

Especially, using a DC 12V in-car power source may require longer recharging time at high temperatures.

## CAUTION

When the battery charger has been continuously used, the battery charger will be heated, thus constituting the cause of the failures. Once the charging has been completed, give 15 minutes rest until the next charging.

4. **Disconnect the charger's power cord from the receptacle or cigarette lighter socket.**

5. **Hold the charger firmly and pull out the battery.**

## NOTE

Be sure to pull out the battery from the charger after use, and then keep it.

## CAUTION

- If the battery is charged while it is heated because it has been left for a long time in a location subject to direct sunlight or because the battery has just been used, the pilot lamp of UC18YML2 charger lights up green, or the pilot lamp of UC18YFSL charger lights for 1 second, does not light for 0.5 seconds (off for 0.5 seconds), or the charge indicator lamp of UC18YSL3 charger lights for 0.3 seconds, does not light for 0.3 seconds (off for 0.3 seconds). In such a case, first let the battery cool, then start charging.
- When the pilot lamp or charge indicator lamp flickers in red (at 0.2-seconds intervals), check for and take out any foreign objects in the charger's battery connector. If there are no foreign objects, it is probable that the battery or charger is malfunctioning. Take it to your authorized Service Center.
- Since the built-in micro computer takes about 3 seconds to confirm that the battery being charged with charger is taken out, wait for a minimum of 3 seconds before reinserting it to continue charging. If the battery is reinserted within 3 seconds, the battery may not be properly charged.
- Check the voltage of the in-car power source when the pilot lamp flickers in green (every 0.2 seconds) continuously. (UC18YML2)  
If the voltage is 12V or lower, it indicates that the car battery has weakened and cannot be charged.

- If the pilot lamp or charge indicator lamp does not blink in red (every second) even though the charger cord or cigarette lighter connecting plug is connected to the power, it indicates that the protection circuit of the charger may be activated.

Remove the cord or plug from the power and then connect it again after 30 seconds or so. If this does not cause the pilot lamp or charge indicator lamp to blink in red (every second), please take the charger to the HiKOKI Authorized Service Center.

## MOUNTING AND OPERATION

| Action   | Figure | Page |
|--|--------|------|
| Removing and inserting the battery                         | 1      | 259  |
| Charging   | 2      | 259  |
| Mounting the socket*1                                      | 3      | 259  |
| Reversing the rotational direction                         | 4      | 260  |
| Switch operation   | 5      | 260  |
| Removing and mounting the hook                             | 6      | 260  |
| Remaining battery indicator                                | 7      | 260  |
| How to use the LED light*2                                 | 8      | 260  |
| Tightening mode selector function*3                        | 9      | 260  |
| Charging a USB device from a electrical outlet             | 10-a   | 261  |
| Charging a USB device and battery from a electrical outlet | 10-b   | 261  |
| How to recharge USB device                                 | 11     | 261  |
| When charging of USB device is completed                   | 12     | 261  |
| Selecting accessories                                      | —      | 262  |

- \*1 Installing a socket

Select the socket to be used.

- (1) Slide the O-ring out of the groove, then align the hole of the socket with the hole of the anvil and insert the anvil into the socket.



- (2) Insert the pin into the socket.
- (3) While making sure that the pin doesn't fall, attach the O-ring to the groove on the socket.

\*2 How to use the LED light

#### NOTE

To prevent the battery power consumption caused by forgetting to turn off the LED light, the light goes off automatically in about 2 minutes.

\*3 Tightening mode selector function

#### CAUTION

Select tightening mode while the trigger switch is released. Failure to do so could result in malfunction.

By using the Tightening mode selector switch on the side of the tool body, the tightening torque can be adjusted according to the type of work.

The Tightening mode switches between 4 different modes each time the Tightening mode selector switch is pressed.

In Single mode, when the switch is pulled and impacting begins, the power tool automatically stops after a few impacts.

In Low, Medium, and High modes, when the switch is pulled and impacting begins, the power tool impacts continuously (without automatically stopping).

## MAINTENANCE AND INSPECTION

### 1. Inspecting the socket

A worn or deformed hex, or a square-holed socket will not give an adequate tightness to the fitting between the nut or anvil, consequently resulting in loss of tightening torque. Pay attention to wear of a socket holes periodically, and replace with a new one if needed.

### 2. Inspecting the mounting screws

Regularly inspect all mounting screws and ensure that they are properly tightened. Should any of the screws be loose, retighten them immediately. Failure to do so could result in serious hazard.

### 3. Maintenance of the motor

The motor unit winding is the very "heart" of the power tool. Exercise due care to ensure the winding does not become damaged and/or wet with oil or water.

### 4. Cleaning on the outside

When the tool is stained, wipe with a soft dry cloth or a cloth moistened with soapy water. Do not use chloric solvents, gasoline or paint thinner, for they melt plastics.

### 5. Storage

Store the power tool in a place in which the temperature is less than 40°C and out of reach of children.

#### NOTE

Storing lithium-ion batteries.

Make sure the lithium-ion batteries have been fully charged before storing them.

Prolonged storage (3 months or more) of batteries with a low charge may result in performance deterioration, significantly reducing battery usage time or rendering the batteries incapable of holding a charge.

However, significantly reduced battery usage time may be recovered by repeatedly charging and using the batteries two to five times.

If the battery usage time is extremely short despite repeated charging and use, consider the batteries dead and purchase new batteries.

#### CAUTION

In the operation and maintenance of power tools, the safety regulations and standards prescribed in each country must be observed.

#### Important notice on the batteries for the HiKOKI cordless power tools

Please always use one of our designated genuine batteries. We cannot guarantee the safety and performance of our cordless power tool when used with batteries other than those designated by us, or when the battery is disassembled and modified (such as disassembly and replacement of cells or other internal parts).

#### GUARANTEE

We guarantee HiKOKI Power Tools in accordance with statutory/country specific regulation. This guarantee does not cover defects or damage due to misuse, abuse, or normal wear and tear. In case of complaint, please send the Power Tool, undismantled, with the GUARANTEE CERTIFICATE found at the end of this Handling instruction, to a HiKOKI Authorized Service Center.

#### Information concerning airborne noise and vibration

The measured values were determined according to EN60745 and declared in accordance with ISO 4871.

Measured A-weighted sound power level:

107 dB (A) (WR14DBDL2)

106 dB (A) (WR18DBDL2)

Measured A-weighted sound pressure level:

96 dB (A) (WR14DBDL2)

95 dB (A) (WR18DBDL2)

Uncertainty K: 3 dB (A).

Wear hearing protection.

Vibration total values (triax vector sum) determined according to EN60745.

Impact tightening of fasteners of the maximum capacity of the tool:

Vibration emission value  $a_h = 13.4 \text{ m/s}^2$  (WR14DBDL2)

11.7  $\text{m/s}^2$  (WR18DBDL2)

Uncertainty K = 1.5  $\text{m/s}^2$

The declared vibration total value has been measured in accordance with a standard test method and may be used for comparing one tool with another.

It may also be used in a preliminary assessment of exposure.

#### WARNING

○ The vibration emission during actual use of the power tool can differ from the declared total value depending in the ways in which the tool is used.

○ Identify safety measures to protect the operator that are based on an estimation of exposure in the actual conditions of use (taking account of all parts of the operating cycle such as the times when the tool is switched off and when it is running idle in addition to the trigger time).

#### NOTE

Due to HiKOKI's continuing program of research and development, the specifications herein are subject to change without prior notice.

## TROUBLESHOOTING

Use the inspections in the table below if the tool does not operate normally. If this does not remedy the problem, consult your dealer or the HIKOKI Authorized Service Center.

| Symptom   | Possible cause  | Remedy  |
|---|---|---|
| Tool doesn't run  | No remaining battery power  | Charge the battery.   |
| Tool suddenly stopped   | Tool was overburdened   | Get rid of the problem causing the overburden.  |
|   | The battery is overheated.  | Let the battery cool down.  |
|   | The tool body has overheated  | Allow the tool body to sufficiently cool.   |
|   | The tool is set to single mode  | This is not a malfunction.<br>Switch the tool to the tightening mode appropriate for the type of work.  |
| The trigger switch was held down for 5 minutes or more.   | This is not a malfunction.<br>The motor was automatically stopped to prevent failure of the tool. |   |
|   |   |   |
| Tool sockets<br>-can't be attached<br>-fall off<br>-can't be removed                                    | The shape of the attachment portion doesn't match   | Be sure to use 12.7 mm square drive sockets.  |
| Switch can't be pulled  | Forward/reverse selector button is positioned halfway   | Press the button firmly into position for the desired direction of rotation.  |
| An abnormal high-pitched noise occurs when the trigger switch is pulled.                                | The trigger switch is being pulled only slightly.   | This is not a malfunction.<br>It does not occur if the trigger switch is pulled more fully.   |
| <UC18YFSL><br><UC18YML2><br>The pilot lamp is rapidly flickers red, and battery charging doesn't begin. | The battery is not inserted all the way.  | Insert the battery firmly.  |
| <UC18YSL3><br>The charge indicator lamp is rapidly flickers purple, and battery charging doesn't begin. | There is foreign matter in the battery terminal or where the battery is attached.                 | Remove the foreign matter.  |
| <UC18YFSL><br>The pilot lamp blinks red, and battery charging doesn't begin.                            | The battery is not inserted all the way.  | Insert the battery firmly.  |
| <UC18YML2><br>The pilot lamp lights green, and battery charging doesn't begin.                          | The battery is overheated.  | If left alone, the battery will automatically begin charging if its temperature decreases, but this may reduce battery life. It is recommended that the battery be cooled in a well-ventilated location away from direct sunlight before charging it. |
| <UC18YSL3><br>The charge indicator lamp blinks red, and battery charging doesn't begin.                 |   |   |
| Battery usage time is short even though the battery is fully charged.                                   | The battery's life is depleted.   | Replace the battery with a new one.   |
| The battery takes a long time to charge.  | The temperature of the battery, the charger, or the surrounding environment is extremely low.     | Charge the battery indoors or in another warmer environment.  |
|   | The charger's vents are blocked, causing its internal components to overheat.                     | Avoid blocking the vents.   |
|   | The cooling fan is not running.   | Contact a HIKOKI Authorized Service Center for repairs.   |

| Symptom  | Possible cause  | Remedy   |
|--|---|--|
| <UC18YSL3 only>  |   |  |
| Charging of a USB device pauses midway.  | The charger was plugged into an electrical socket while the USB device was being charged using the battery as the power source. | This is not a malfunction.<br>The charger pauses USB charging for about 5 seconds when it is differentiating between power sources.                        |
|  | A battery was inserted into the charger while the USB device was being charged using a power socket as the power source.        |  |
| Charging of the USB device pauses midway when the battery and the USB device are being charged at the same time. | The battery has become fully charged.   | This is not a malfunction.<br>The charger pauses USB charging for about 5 seconds while it checks whether the battery has successfully completed charging. |
| Charging of the USB device doesn't start when the battery and the USB device are being charged at the same time. | The remaining battery capacity is extremely low.  | This is not a malfunction.<br>When the battery capacity reaches a certain level, USB charging automatically begins.  |

## ALLGEMEINE SICHERHEITSHINWEISE FÜR ELEKTROGERÄTE

### **⚠️ WARNUNG**

**Lesen Sie sämtliche Sicherheitshinweise und Anweisungen durch.**

*Wenn die Warnungen und Anweisungen nicht befolgt werden, kann es zu Stromschlag, Brand und/oder ernsthaften Verletzungen kommen.*

**Bitte bewahren Sie alle Warnhinweise und Anweisungen zum späteren Nachschlagen auf.**

*Der Begriff „Elektrowerkzeug“ bezieht sich in den Warnhinweisen auf Elektrowerkzeuge mit Netz- (schnurgebunden) oder Akkubetrieb (schnurlos).*

### 1) Sicherheit im Arbeitsbereich

- a) **Sorgen Sie für einen sauberen und gut ausgeleuchteten Arbeitsbereich.**

*Zugestellte oder dunkle Bereiche ziehen Unfälle förmlich an.*

- b) **Verwenden Sie Elektrowerkzeuge niemals an Orten, an denen Explosionsgefahr besteht, wie zum Beispiel in der Nähe von leicht entflammaren Flüssigkeiten, Gasen oder Stäuben.**

*Bei der Arbeit mit Elektrowerkzeugen kann es zu Funkenbildung kommen, wodurch sich Stäube oder Dämpfe entzünden können.*

- c) **Sorgen Sie bei der Arbeit mit Elektrowerkzeugen dafür, dass sich keine Zuschauer (insbesondere Kinder) in der Nähe befinden.**

*Wenn Sie abgelenkt werden, können Sie die Kontrolle über das Werkzeug verlieren.*

### 2) Elektrische Sicherheit

- a) **Elektrowerkzeuge müssen mit passender Stromversorgung betrieben werden.**

*Nehmen Sie niemals irgendwelche Änderungen am Anschlussstecker vor.*

*Verwenden Sie bei Elektrowerkzeugen mit Schutzkontakt (geerdet) niemals Adapterstecker.*

*Stecker im Originalzustand und passende Steckdosen reduzieren das Stromschlagrisiko.*

- b) **Vermeiden Sie Körperkontakt mit geerdeten Gegenständen wie Rohrleitungen, Heizungen, Herden oder Kühlschränken.**

*Bei Körperkontakt mit geerdeten Gegenständen besteht ein erhöhtes Stromschlagrisiko.*

- c) **Setzen Sie Elektrowerkzeuge niemals Regen oder sonstiger Feuchtigkeit aus.**

*Wenn Flüssigkeiten in ein Elektrowerkzeug eindringen, erhöht sich das Stromschlagrisiko.*

- d) **Verwenden Sie das Anschlusskabel nicht missbräuchlich. Tragen Sie das Elektrowerkzeug niemals am Stromkabel, ziehen Sie es nicht damit heran und ziehen Sie den Stecker nicht am Anschlusskabel aus der Steckdose.**

*Halten Sie die Anschlusschnur von Hitzequellen, Öl, scharfen Kanten und beweglichen Teilen fern.*

*Beschädigte oder verdrehte Anschlusskabel erhöhen das Stromschlagrisiko.*

- e) **Verwenden Sie, wenn Sie ein Elektrowerkzeug im Freien benutzen, ein für den Außeneinsatz geeignetes Verlängerungskabel.**

*Ein für den Außeneinsatz geeignetes Kabel vermindert das Stromschlagrisiko.*

- f) **Falls sich der Betrieb des Elektrowerkzeugs in feuchter Umgebung nicht vermeiden lässt, verwenden Sie eine Stromversorgung mit Fehlerstromschutzeinrichtung (Residual Current Device, RCD).**

*Durch den Einsatz einer Fehlerstromschutzeinrichtung wird das Risiko eines elektrischen Schlags reduziert.*

### 3) Persönliche Sicherheit

- a) **bleiben Sie wachsam, achten Sie auf das, was Sie tun, und setzen Sie Ihren Verstand ein, wenn Sie mit Elektrowerkzeugen arbeiten.**

*Benutzen Sie keine Elektrowerkzeuge, wenn Sie müde sind oder unter Einfluss von Drogen, Alkohol oder Medikamenten stehen.*

*Bei der Arbeit mit Elektrowerkzeugen können bereits kurze Phasen der Unaufmerksamkeit zu schweren Verletzungen führen.*

- b) **Benutzen Sie eine persönliche Schutzausrüstung. Tragen Sie immer einen Augenschutz.**

*Schutzausrüstung wie Staubmaske, rutschsichere Sicherheitsschuhe, Schutzhelm und Gehörschutz senken das Verletzungsrisiko bei angemessenem Einsatz.*

- c) **Vermeiden Sie unbeabsichtigtes Einschalten. Achten Sie darauf, dass sich der Schalter in der Aus- (Off-) Position befindet, ehe Sie das Gerät mit der Stromversorgung und/oder Batteriestromversorgung verbinden, es aufheben oder herumtragen.**

*Das Herumtragen von Elektrowerkzeugen mit dem Finger am Schalter oder das Herstellen der Stromversorgung bei betätigtem Schalter zieht Unfälle regelrecht an.*

- d) **Entfernen Sie sämtliche Einstellwerkzeuge (Einstellschlüssel), ehe Sie das Elektrowerkzeug einschalten.**

*Ein an einem beweglichen Teil des Elektrowerkzeugs angebrachter Schlüssel kann zu Verletzungen führen.*

- e) **Überstrecken Sie sich nicht. Achten Sie jederzeit darauf, sicher zu stehen und das Gleichgewicht zu bewahren.**

*Dadurch haben Sie das Elektrowerkzeug in unerwarteten Situationen besser im Griff.*

- f) **Tragen Sie entsprechende Kleidung. Tragen Sie keine lose Kleidung oder Schmuck. Halten Sie Haar, Kleidung und Handschuhe von beweglichen Teilen fern.**

*Lose Kleidung, Schmuck oder langes Haar kann von beweglichen Teilen erfasst werden.*

- g) **Wenn Anschlüsse für Staubabsaug- und -sammelvorrichtungen vorhanden sind, sorgen Sie dafür, dass diese richtig angeschlossen und eingesetzt werden.**

*Durch Entfernen des Staubes können staubbezogene Gefahren vermindert werden.*

### 4) Einsatz und Pflege von Elektrowerkzeugen

- a) **Überbeanspruchen Sie Elektrowerkzeuge nicht. Benutzen Sie das richtige Elektrowerkzeug für Ihren Einsatzzweck.**

*Das richtige Elektrowerkzeug erledigt seine Arbeit bei bestimmungsgemäßem Einsatz besser und sicherer.*

- b) **Benutzen Sie das Elektrowerkzeug nicht, wenn es sich nicht am Schalter ein- und ausschalten lässt.**

*Jedes Elektrowerkzeug, das nicht mit dem Schalter betätigt werden kann, stellt eine Gefahr dar und muss repariert werden.*

- c) **Stecken Sie den Stecker der Stromversorgung oder Batteriestromversorgung vom Gerät ab, ehe Sie Einstellarbeiten vornehmen, Zubehörteile tauschen oder das Elektrowerkzeug verstauen.**  
*Solche präventiven Sicherheitsmaßnahmen verhindern den unbeabsichtigten Anlauf des Elektrowerkzeugs und die damit verbundenen Gefahren.*
- d) **Lagern Sie nicht benutzte Elektrowerkzeuge außerhalb der Reichweite von Kindern, lassen Sie nicht zu, dass Personen das Elektrowerkzeug bedienen, die nicht mit dem Werkzeug selbst und/oder diesen Anweisungen vertraut sind.**  
*Elektrowerkzeuge in ungeschulten Händen sind gefährlich.*
- e) **Halten Sie Elektrowerkzeuge instand. Prüfen Sie sie auf Fehlausrichtungen, Leichtgängigkeit beweglicher Teile, Beschädigungen von Teilen und auf jegliche andere Zustände, die sich auf den Betrieb des Elektrowerkzeugs auswirken können.**  
**Lassen Sie das Elektrowerkzeug bei Beschädigungen reparieren, ehe Sie es benutzen.**  
*Viele Unfälle mit Elektrowerkzeugen sind auf schlechte Wartung zurückzuführen.*

- 6) **Service**  
 a) **Lassen Sie Elektrowerkzeuge durch qualifizierte Fachkräfte und nur unter Einsatz passender Originalersatzteile warten.**  
*Dies sorgt dafür, dass die Sicherheit des Elektrowerkzeugs nicht beeinträchtigt wird.*

**VORSICHT**  
 Von Kindern und gebrechlichen Personen fernhalten. Werkzeuge sollten bei Nichtgebrauch außerhalb der Reichweite von Kindern und gebrechlichen Personen aufbewahrt werden.

## SICHERHEITSWARNUNGEN FÜR AKKU-SCHLAGSCHRAUBER

**Halten Sie das Elektrowerkzeug bei Arbeiten, bei denen die Befestigungsvorrichtung verborgene Stromleitungen berühren könnte, nur an den isolierten Griff-Flächen.** Eine Befestigungsvorrichtung, die eine stromführende Leitung berührt, kann nackte Metallteile des Elektrogeräts unter Strom setzen und dem Bediener einen Stromschlag versetzen.

## ZUSÄTZLICHE SICHERHEITSWARNUNGEN

- f) **Halten Sie Schneidwerkzeuge scharf und sauber.**  
*Richtig gewartete Schneidwerkzeuge mit scharfen Schneiden bleiben weniger häufig hängen und sind einfacher zu beherrschen.*
- g) **Benutzen Sie Elektrowerkzeuge, Zubehör, Werkzeugspitzen und Ähnliches in Übereinstimmung mit diesen Anweisungen – beachten Sie dabei die jeweiligen Arbeitsbedingungen und die Art der auszuführenden Arbeiten.**  
*Der Gebrauch des Elektrowerkzeugs für andere als die vorgesehenen Anwendungen kann zu gefährlichen Situationen führen.*
- 5) **Verwendung und Pflege der Batterie**  
 a) **Laden Sie das Gerät nur mit dem vom Hersteller empfohlenen Ladegerät auf.**  
*Ein Ladegerät für einen speziellen Batterietyp kann bei Verwendung mit anderen Batterien zu Brandgefahr führen.*
- b) **Verwenden Sie für das Gerät nur die speziell empfohlenen Batterien.**  
*Eine Verwendung von anderen Batterien kann zu Verletzungen und Bränden führen.*
- c) **Ist die Batterie nicht in Gebrauch, achten Sie darauf, dass sie nicht mit Metallgegenständen, beispielsweise Büroklammern, Münzen, Schlüsseln, Nägeln, Schrauben oder anderen kleinen Metallgegenständen in Kontakt kommt, da diese Gegenstände einen Kurzschluss der Anschlüsse verursachen könnten.**  
*Ein Kurzschluss der Batterieanschlüsse kann zu Verbrennungen oder Bränden führen.*
- d) **Im Falle von missbräuchlichen Bedingungen kann Flüssigkeit aus der Batterie austreten. Vermeiden Sie in diesem Fall jeglichen Kontakt. Sollten Sie dennoch mit der Batterieflüssigkeit in Berührung kommen, waschen Sie die betroffene Stelle gründlich mit Wasser ab. Ist die Flüssigkeit ins Auge geraten, suchen Sie einen Arzt auf.**  
*Ausgetretene Batterieflüssigkeiten können zu Reizungen oder Verbrennungen führen.*
- Dies ist ein tragbares Werkzeug zum Anziehen und Lösen von Schrauben und Muttern. Es sollte nur für diesen Zweck eingesetzt werden.
  - Halten Sie das Werkzeug bei der Arbeit unbedingt fest. Wird dies nicht eingehalten, kann es zu Unfällen oder Verletzungen kommen.
  - Achten Sie darauf, dass der Akku fest angebracht ist. Bei lockerem Sitz könnte er sich lösen und einen Unfall verursachen.
  - Vorbereitung und Überprüfung der Arbeitsumgebung. Stellen Sie sicher, dass der Arbeitsbereich alle in den Vorsichtsmaßnahmen aufgeführten Bedingungen erfüllt.
  - Lassen Sie keine Fremdkörper durch das Anschlussloch des Akkus eindringen.
  - Niemals den Akku und das Ladegerät zerlegen.
  - Niemals den Akku kurzschließen. Ein Kurzschließen des Akkus verursacht hohe Stromstärken und Überhitzung. Das kann zu Verbrennungen und zu Schäden am Akku führen.
  - Den Akku nicht ins Feuer werfen. Er könnte dabei explodieren.
  - Bringen Sie den Akku zu dem Geschäft, in dem Sie ihn gekauft haben, sobald die Lebensdauer des Akkus zur Neige geht. Den erschöpften Akku nicht wegwerfen.
  - Schieben Sie keine Gegenstände durch die Belüftungsschlitze des Ladegeräts. Wenn Metallobjekte oder entzündliche Gegenstände durch die Belüftungsschlitze des Ladegeräts eindringen, kann dies zu elektrischen Schlägen führen oder das Ladegerät beschädigen.
  - Überprüfen Sie das tatsächliche Anzugdrehmoment mit einem Drehmomentschlüssel.
  - Stoppen Sie das Werkzeug, bevor Sie die Rotationsrichtung ändern. Lassen Sie den Schalter los und warten Sie, bis das Werkzeug stoppt, bevor Sie auf die entgegengesetzte Rotationsrichtung schalten.
  - Berühren Sie niemals die rotierenden Teile. Darauf achten, dass sich die rotierenden Teile immer in genügendem Abstand zum Körper und den Händen befinden. Sie könnten sich anderenfalls schneiden oder in den rotierenden Teilen verfangen. Achten Sie auch darauf, die rotierenden Teile nicht direkt nach langer kontinuierlicher Benutzung zu berühren. Durch die erzeugte Hitze besteht Verbrennungsgefahr.

# Deutsch

14. Bitte verwenden Sie die speziellen Zubehörteile, die in der Bedienungsanleitung und im HiKOKI-Katalog aufgeführt ist. Nichtbeachtung kann Unfälle oder Verletzungen verursachen.
15. Achten Sie darauf, die Zubehörteile sicher auf dem Amboss zu installieren. Wenn die Zubehörteile nicht sicher installiert sind, können sie sich lösen und Verletzungen verursachen.
16. Wenn Sie den O-Ring aus der Nut des Sockels herauschieben, achten Sie darauf, dass der Stift nicht herunterfällt und Sie ihn verlieren.
17. Es ist möglich, den Sockel vorübergehend mit dem Reibring festzuhalten, setzen Sie vor dem Gebrauch aber unbedingt den Stift ein und bringen Sie den O-Ring an.  
Wenn das Werkzeug verwendet wird, während der Sockel nur provisorisch befestigt ist, kann der Sockel abfallen und zu einer Verletzung führen.
18. Anzugsmodus-Auswahlfunktion
  - Wählen Sie den Anzugsmodus, während der Kippschalter freigegeben ist. Andernfalls können Fehlfunktionen auftreten.
  - Der geeignete Modus unterscheidet sich abhängig von den Schrauben und dem Material, das verschraubt werden soll. Ziehen Sie einige Testschrauben fest und stellen Sie den Modus entsprechend ein.
  - Der Anzugsmodus-Auswahlschalter kann nur bedient werden, wenn der Akku in das Werkzeug eingesetzt wurde und nachdem der Kippschalter einmal betätigt wurde.
19. Das Werkzeug ist mit einer Temperatur-Schutzschaltung ausgestattet, um den Motor zu schützen. Kontinuierliche Arbeit kann zu einem Temperaturanstieg des Werkzeugs führen, was die Temperatur-Schutzschaltung aktiviert und den Betrieb automatisch stoppt. Sollte dies der Fall sein, lassen Sie das Werkzeug abkühlen, bevor Sie es wieder benutzen.
20. Der Motor kann stoppen, falls das Werkzeug überlastet wird. Lassen Sie in diesem Fall den Schalter los und beseitigen Sie die Ursache der Überlastung. Vermeiden Sie die Berührung des Frontgehäuses, das sich beim Dauerbetrieb aufheizen kann.
21. Die Verwendung der Batterie bei Kälte (unter 0° C) kann manchmal zu einem schwächeren Anzugsdrehmoment und zu einer geringeren Arbeitsleistung führen. Das ist jedoch ein vorübergehendes Phänomen, das Werkzeug arbeitet wieder normal, sobald sich die Batterie erwärmt.
22. Der Druckschalter kann nicht umgeschaltet werden, während das Elektrowerkzeug läuft. Stoppen Sie das Gerät zum Umschalten des Druckschalters und stellen Sie dann den Druckschalter ein.
23. Montieren Sie den Haken sicher. Wenn der Haken nicht sicher montiert ist, kann das beim Gebrauch zu Verletzungen führen  
Wenn Sie das Werkzeug an Ihrem Hüftgürtel tragen möchten, nehmen Sie stets die Werkzeugsteckdose ab. Andernfalls kann es zu einer unverhofften Verletzung kommen.
24. Setzen Sie die Schalttafel nicht starken Erschütterungen aus oder beschädigen sie. Dies kann zu einer Fehlfunktion führen.
25. Blicken Sie nicht direkt in das Licht. Das könnte zu Augenverletzungen führen.  
Wischen Sie etwaigen Schmutz oder Ruß vom Glas des LED-Lichts mit einem weichen Tuch ab, achten Sie dabei darauf, das Glas nicht zu zerkratzen.  
Kratzer auf dem Glas des LED-Lichts können dazu führen, dass die Helligkeit abnimmt.
26. Damit dadurch, dass vergessen wird, das LED-Licht auszuschalten, nicht unnötig Batteriestrom verbraucht wird, schaltet sich das Licht nach etwa 2 Minuten automatisch ab.

27. Lassen Sie das Gerät nach einer Dauerarbeit ruhen.
28. Berühren Sie den Schutz nicht, da er bei Dauerbetrieb sehr heiß wird.

## WARNUNG ZUM LITHIUM-IONEN-AKKU

Um die Lebensdauer des Lithium-Ionen-Akkus zu verlängern, ist dieser mit einer Schutzfunktion zum Stoppen der Leistungsabgabe ausgestattet.

In den unten beschriebenen Fällen 1 bis 3 kann bei der Benutzung dieses Produkts der Motor abschalten, selbst wenn Sie den Schalter drücken. Dies ist kein Defekt sondern das Resultat der Schutzfunktion.

1. Wenn die verbleibende Akkuleistung nicht mehr ausreicht, schaltet der Motor ab.  
Laden Sie in einem solchen Fall den Akku umgehend auf.
2. Wenn das Werkzeug überlastet ist, kann es zum Abschalten des Motors kommen. Lassen Sie in diesem Fall den Schalter des Werkzeugs los und beseitigen Sie die Ursache der Überlastung. Danach können Sie das Werkzeug wieder verwenden.
3. Kommt es während des Betriebs zu einer Überhitzung des Akkus, wird das Gerät unter Umständen angehalten. Unterbrechen Sie in diesem Fall Ihre Arbeit und lassen Sie den Akku abkühlen. Danach können Sie das Werkzeug wieder verwenden.

Bitte beachten Sie die folgenden Warnhinweise.

### WARNUNG

Zur Vermeidung eines Auslaufens des Akkus, Erwärmung, Rauchentwicklung, Explosionen und vorzeitiger Zündung beachten Sie bitte die folgenden Vorsichtsmaßnahmen.

1. Stellen Sie sicher, dass sich keine Späne und Staub auf dem Akku ansammeln.
  - Stellen Sie während der Arbeit sicher, dass keine Späne und Staub auf den Akku fallen.
  - Stellen Sie sicher, dass sich Staub und Späne, die während der Bearbeitung auf das Elektrowerkzeug fallen, nicht auf dem Akku ansammeln.
  - Lagern Sie ungebrauchte Akkus nicht an Plätzen, an denen Staub oder Späne anfallen.
  - Vor dem Einlagern eines Akkus sind sämtlicher Staub und Späne zu entfernen. Weiterhin ist zu berücksichtigen, dass der Akku nicht zusammen mit Metallteilen (Schrauben, Nägeln, usw.) gelagert werden darf.
2. Achten Sie darauf, dass der Akku nicht durch einen spitzen Gegenstand, beispielsweise einen Nagel, beschädigt wird. Vermeiden Sie Schläge mit dem Hammer. Treten Sie nicht gegen den Akku, werfen Sie diesen nicht, und vermeiden Sie schwere Stöße.
3. Beschädigte oder verformte Akkus dürfen nicht weiter verwendet werden.
4. Achten Sie auf den richtigen Anschluss der Pole.
5. Schließen Sie die Akku nicht direkt an Stromsteckdosen oder Zigarettenzünder im Auto an.
6. Verwenden Sie den Akku nur für den angegebenen Zweck.
7. Falls der Akku nach Verstreichen der angegebenen Ladezeit nicht vollständig aufgeladen ist, brechen Sie den Ladevorgang unverzüglich ab.
8. Vermeiden Sie hohe Temperaturen und hohen Druck, wie er beispielsweise in der Mikrowelle, einem Trockner, oder einem Hochdruckbehälter auftritt.
9. Halten Sie den Akku sofort von offenen Flammen fern, wenn Sie ein Leck oder üblen Geruch feststellen.
10. Vermeiden Sie eine Verwendung an Orten, an denen starke statische Elektrizität erzeugt wird.
11. Werden ein Leck, übler Geruch, Erwärmung, Verfärbungen, Verformungen oder sonstige Anomalitäten während der Verwendung, des Aufladens oder der Lagerung festgestellt, entfernen Sie den Akku unverzüglich vom Werkzeug oder vom Ladegerät und beenden Sie die Verwendung.

**VORSICHT**

1. Tritt die auslaufende Flüssigkeit in Kontakt mit Ihren Augen, reiben Sie diese nicht, sondern waschen Sie sie mit sauberem Leitungswasser gut aus und suchen Sie unverzüglich einen Arzt auf.  
Ohne sachgemäße Behandlung können Augenverletzungen auftreten.
2. Wenn die ausgelaufene Flüssigkeit auf Haut oder Kleidung trifft, waschen Sie diese unverzüglich mit sauberem Wasser ab.  
Es besteht die Gefahr von Hautreizungen.
3. Beim Auftreten von Rost, üblem Geruch, Erwärmung, Verfärbungen, Verformungen oder sonstigen Anomalitäten während der ersten Verwendung des Akkus ist dieser nicht weiter zu verwenden. Bringen Sie den Akku zum Händler oder Verkäufer zurück.

**WARNUNG**

Wenn ein leitfähiger Fremdkörper in das Gehäuse eines Lithium-Ionen-Akkus eindringt, kann er kurzgeschlossen und ein Brand verursacht werden. Befolgen Sie beim Lagern eines Lithium-Ionen-Akkus unbedingt folgende Regeln:

- Legen Sie in das Aufbewahrungsetui keine leitfähigen Trümmer, Nägel und Drähte wie etwa Eisen- und Kupferdrähte.
- Laden Sie, damit kein Kurzschluss auftreten kann, den Akku in das Werkzeug oder schieben Sie ihn sicher in die Akkühülle zum Lagern so weit ein, dass der Ventilator nicht sichtbar ist.

**BEZÜGLICH DES TRANSPORTS VON LITHIUM-IONEN-BATTERIEN**

Beim Transport von Lithium-Ionen-Batterien beachten Sie bitte die folgenden Vorsichtsmaßnahmen.

**WARNUNG**

Weisen Sie die Transportfirma darauf hin, dass ein Paket eine Lithium-Ionen-Batterie enthält, informieren Sie das Unternehmen über ihre Leistungsabgabe und befolgen Sie die Anweisungen der Transportfirma, wenn Sie den Transport in die Wege leiten.

- Lithium-Ionen-Batterien, die eine Leistungsabgabe von 100 Wh überschreiten, werden in der Einstufung des Frachtguts als Gefahrgüter angesehen und erfordern spezielle Anwendungsverfahren.
- Für den Transport über Straßen müssen die internationalen Gesetze und die Regeln und Vorschriften des Bestimmungslands eingehalten werden.

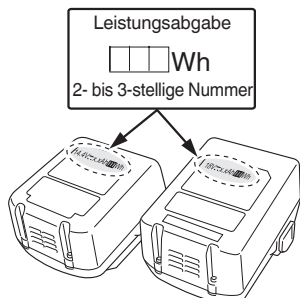
**USB GERÄT  
VERBINDUNGSVORKEHRUNGEN  
(NUR MIT DEM LADEGERÄT  
UC18YSL3)**

Wenn ein unvorhergesehenes Problem auftritt, kann es passieren, dass die Daten auf dem USB Gerät unlesbar oder zerstört werden. Stellen Sie immer sicher, dass Sie ein Backup aller Daten auf dem USB Gerät erstellt haben, bevor Sie es benutzen.

Bitte beachten Sie, dass unsere Firma keinerlei Haftung übernimmt, wenn gespeicherte Daten auf einem USB Gerät zerstört werden oder verloren gehen, ebenso wenig wie für Schäden, die an einem verbundenen Gerät entstehen.

**WARNUNG**

- Überprüfen Sie vor Gebrauch das angeschlossene USB-Kabel auf Fehler oder Beschädigungen.  
Die Verwendung eines defekten oder beschädigten USB-Kabels kann eine Rauchentwicklung oder Entzündung verursachen.
- Wenn das Produkt nicht verwendet wird, decken Sie den USB-Anschluss mit der Gummiaufklebung ab.  
Staubansammlung usw. im USB-Anschluss kann eine Rauchentwicklung oder Entzündung verursachen.

**HINWEIS**

- Der USB-Ladevorgang kann möglicherweise gelegentlich angehalten werden.
- Wenn Sie kein USB-Gerät aufladen, trennen Sie das USB-Gerät vom Ladegerät.  
Andernfalls wird die Akkulebensdauer des USB-Gerätes nicht nur möglicherweise verkürzt, das kann aber auch zu unerwarteten Störungen führen.
- In Abhängigkeit vom Gerätetyp können einige USB-Geräte möglicherweise nicht geladen werden.

## VORSICHTSMASSNAHMEN ZU DEN STAUB- UND WASSERBESTÄNDIGKEITSFUNKTIONEN

Dieses Produkt entspricht den Bestimmungen der Schutzklasse IP56 (Staub- und Wasserbeständigkeit) für elektrische Geräte, wie in den internationalen IEC-Vorschriften festgelegt. (Wenn ein Akku eingelegt ist, entspricht nur das Hauptgerät den Bestimmungen der Schutzklasse IP56.)

### [Beschreibung der IP-Codes]

#### IP56

→ Schutz vor dem Eindringen von Wasser  
Es darf keine nachteiligen Auswirkungen auf das Gerät haben, wenn starke Wasserstrahlen aus allen Richtungen auf das Gerät gespritzt werden (wasserdicht).  
(100 l Wasser pro Minute werden etwa drei Minuten lang aus einer Entfernung von etwa drei Metern mit einer Spritzdüse mit einem Durchmesser von 12,5 mm verspritzt.)















→ Schutzart für die äußere Einwirkung fester Gegenstände  
Es darf kein Staub in das Gerät eindringen, der nachteilige Auswirkungen verursacht (Staubbeständigkeit).  
(Das Gerät muss in einer Testkammer einsatzbereit bleiben, in der Teilchen an Talkumpulver mit einem Durchmesser von weniger als 75 µm unter Verwendung einer Umwälzpumpe mit einem Durchsatz von 2 kg pro Kubikmeter acht Stunden lang umherfliegen.)













Das Gerät ist dafür ausgelegt, staub- und wasserbeständig zu sein, es gibt jedoch keine Garantie, dass es keine Fehlfunktionen gibt. Verwenden oder belassen Sie das Werkzeug nicht an Orten, an denen es übermäßigen Mengen an Staub ausgesetzt ist, oder an Orten, wo es in Wasser eingetaucht wird oder Regenwasser ausgesetzt ist.

## SYMBOLE







### WARNUNG

Die folgenden Symbole werden für diese Maschine verwendet. Achten Sie darauf, diese vor der Verwendung zu verstehen.

|  |  |
|--|--|
|    | WR14DBDL2 / WR18DBDL2<br>: Akku-Schlagschrauber  |
|    | Der Anwender muss die Bedienungsanleitung lesen, um das Risiko einer Verletzung zu verringern.   |
|   | Nur für EU-Länder<br>Werfen Sie Elektrowerkzeuge nicht in den Hausmüll!<br>Gemäß der Europäischen Richtlinie 2002/96/EG über Elektro- und Elektronik-Altgeräte und die Umsetzung in nationales Recht müssen verbrauchte Elektrowerkzeuge getrennt gesammelt und einer umweltgerechten Wiederverwertung zugeführt werden. |
|  | Gleichstrom  |
|  | Nennspannung   |
|  | Leerlaufdrehzahl   |
|  | Oszillation pro Minute   |
|  | Schlagzahl   |
|  | Üblicher Bolzen  |
|  | Hochzugfester Bolzen   |
|  | Hoher Modus  |
|  | Mittlerer Modus  |
|  | Niedriger Modus  |
|  | Einzelmodus  |
|  | Anzugsdrehmoment (Maximal)   |

|   |  |
|---|--|
|    | Vierkant-Antriebsgröße   |
|    | Gewicht<br>(Gemäß EPTA-Verfahren 01/2003)                          |
|    | Einschalten ON   |
|    | Ausschalten OFF  |
|    | Trennen Sie die Batterie ab  |
|    | Lichtkegelschalter   |
|   | Immer EIN (schaltet sich nach 2 Minuten aus)                       |
|  | Nur Licht einschalten  |
|  | Immer AUS  |
|  | Drehung im Uhrzeigersinn   |
|  | Drehung gegen den Uhrzeigersinn                                    |
|  | Akkuladestand  |
|  | Schalter der Ladestand-Kontrollleuchte                             |
|  | Der Akku ist fast leer. Den Akku schnellstmöglich wieder aufladen. |
|  | Es verbleibt die Hälfte der Akkuladung.                            |
|  | Die verbleibende Akkuladung ist ausreichend.                       |



|  |  |
|--|--|
|   | Anzugsmodus-Auswahlschalter  |
|  | Anzugsmodus-Anzeigelampe   |
|  | Niedriger Modus<br>„Leichtlastarbeit“<br>Installieren von Rohrstützen, Gerüsten, usw.                            |
|  | Mittlerer Modus<br>„Leichtlastarbeit“<br>Installieren von Rohrstützen, Gerüsten, usw.                            |
|  | Hoher Modus<br>„Schwerlastarbeit“<br>Montage von Stahlrahmen, usw.   |
|  | Einzelmodus<br>„Empfindliche Arbeit“<br>Festziehen von Schrauben mit kleinem Durchmesser (M6 oder ähnlich), usw. |
|  | Warnung  |

## VORSICHT

Benutzen Sie das Stromkabel nicht, wenn es beschädigt ist. Lassen Sie es sofort reparieren.

## Laden der Batterie von einer Gleichstromquelle zu 12 V im Auto (UC18YML2)

- Befestigen Sie das Batterieladegerät an seinem Ort im Auto.

Benutzen Sie den mit dem Batterieladegerät mitgelieferten Gurt, um es an seinem Ort zu befestigen, sodass es sich nicht unversehens bewegen kann. (Siehe **Abb. 13**)

## VORSICHT

Legen Sie das Batterieladegerät oder den Akku nicht unter den Fahrersitz. Sichern Sie das Batterieladegerät an seinem Ort, sodass es sich nicht unversehens bewegen kann, da dies zu einem Unfall führen könnte.

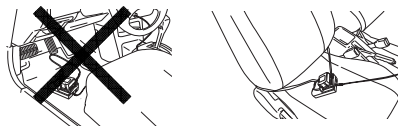

Fig. 13

- Schieben Sie den Stecker für Zigarettenanzünder in den Steckplatz des Zigarettenanzünders ein. Wenn der Stecker locker sein sollte und aus dem Steckplatz des Zigarettenanzünders herausfällt, reparieren Sie den Steckplatz. Da der Steckplatz defekt sein könnte, ist es empfehlenswert, dass Sie sich an Ihren örtlichen Autohändler wenden. Eine weitere Benutzung des Steckplatzes kann zu einem Unfall durch Überhitzung führen.

## 2. Legen Sie die Batterie in das Ladegerät ein. (Abb. 2 auf Seite 259)

Schieben Sie die Batterie fest in das Ladegerät ein.

## 3. Laden

<UC18YFSL, UC18YML2>

Beim Einlegen eines Akkus in das Ladegerät beginnt die Kontrolllampe beständig rot zu leuchten.

Wenn der Akku voll aufgeladen ist, blinkt die Kontrolllampe rot (in Ein-Sekunden-Intervallen). (Siehe **Tabelle 1-a**)

## ● Kontrolllampen-Anzeige

Die Anzeigen der Kontrolllampe entsprechend dem Zustand des Ladegerätes oder Akkus sind in **Tabelle 1-a** angegeben.

<UC18YSL3>

Beim Einlegen eines Akkus in das Ladegerät beginnt die Ladeanzeigelampe blau zu blinken.

Wenn der Akku voll aufgeladen ist, leuchtet die Ladeanzeigelampe grün. (Siehe **Tabelle 1-b**)

## ● Anzeige der Ladeanzeigelampe

Die Anzeigen der Ladeanzeigelampe entsprechend dem Zustand des Ladegerätes oder Akkus sind in der **Tabelle 1-b** angegeben.

## STANDARDZUBEHÖR

Zusätzlich zum Hauptgerät (1 Gerät) enthält die Packung das auf Seite 258 aufgelistete Zubehör.

Das Standardzubehör kann ohne vorherige Bekanntmachung jederzeit geändert werden.

## ANWENDUNG

Festspannen aller Arten von Bolzen und Muttern, verwendet zum Befestigen von Konstruktionsteilen.

## TECHNISCHE DATEN

Die technischen Daten dieser Maschine sind in der Tabelle auf Seite 258 aufgelistet.

## HINWEIS

Aufgrund des ständigen Forschungs- und Entwicklungsprogramms von HiKOKI sind Änderungen der hier gemachten technischen Angaben vorbehalten.

## LADEN

Vor Gebrauch des Elektrowerkzeugs den Akkumulator wie folgt laden.

## 1. Anschließen an die Stromquelle. (Abb. 2 auf Seite 259)

### Laden der Batterie von einer Wechselstromquelle

- Den Netzstecker des Ladegeräts in eine Steckdose einstecken.

<UC18YFSL, UC18YML2>

Wenn der Stecker des Ladegeräts in eine Steckdose eingesteckt wird, blinkt die Anzeigelampe rot (in Intervallen zu 1 Sekunde).

<UC18YSL3>

Wenn der Stecker des Ladegeräts in eine Steckdose eingesteckt ist, blinkt die Ladeanzeigelampe rot (in 1-Sekunden-Intervallen).

Tabelle 1-a

| Anzeigen der Kontrolllampe                          |                              |   |   |   |
|---|------------------------------|---|---|---|
| Die Kontrolllampe leuchtet oder blinkt.             | Vor dem Laden                | Blinkt (rot)  | Leuchtet 0,5 Sekunden lang. Erlischt 0,5 Sekunden lang. (Aus für 0,5 Sekunden)<br>■ ■ ■ ■ ■ ■ ■ ■ ■ ■                       | /   |
|   | Beim Laden                   | Leuchtet (rot)  | Leuchtet beständig<br>■ ■ ■ ■ ■ ■ ■ ■ ■ ■   |   |
|   | Laden abgeschlossen          | Blinkt (rot)  | Leuchtet 0,5 Sekunden lang. Erlischt 0,5 Sekunden lang. (Aus für 0,5 Sekunden)<br>■ ■ ■ ■ ■ ■ ■ ■ ■ ■                       |   |
|   | Laden nicht möglich          | Flackert (rot)  | Leuchtet 0,1 Sekunden lang. Erlischt 0,1 Sekunden lang. (Aus für 0,1 Sekunden)<br>■ | Betriebsstörung im Akku oder im Ladegerät   |
|   | Wegen Überhitzung angehalten | Leuchtet (grün) (UC18YML2)  | Leuchtet beständig<br>■ ■ ■ ■ ■ ■ ■ ■ ■ ■   | Akku überhitzt. Laden nicht möglich (Ladevorgang wird nach Abkühlen des Akkus gestartet). |
|   |                              | Blinkt (rot) (UC18YFSL)   | Leuchtet 1 Sekunde lang. Erlischt 0,5 Sekunden lang. (Aus für 0,5 Sekunden)<br>■ ■ ■ ■ ■ ■ ■ ■ ■ ■                          |   |
| Laden mit Auto-Stromquelle nicht möglich (UC18YML2) | Blinkt (grün)                | Leuchtet 0,5 Sekunden lang. Erlischt 0,5 Sekunden lang. (Aus für 0,5 Sekunden)<br>■ ■ ■ ■ ■ ■ ■ ■ ■ ■ | Betriebsstörung im Akku oder im Ladegerät   |   |

**HINWEIS:** Bei Standby zum Abkühlen des Akkus kühlen UC18YML2/UC18YFSL den überhitzten Akku mit einem Kühlgebläse. (Das Kühlgebläse funktioniert jedoch nicht beim Aufladen des Akkus mit einer 12 V DC Auto-Stromquelle.)

Tabelle 1-b

| Anzeigen der Ladeanzigelampe         |                              |                 |   |   |
|--------------------------------------|------------------------------|-----------------|---|---|
| Ladeanzigelampe (rot/blau/grün/lila) | Vor dem Laden                | Blinkt (rot)    | Leuchtet 0,5 Sekunden lang. Leuchtet 0,5 Sekunden lang nicht. (Aus für 0,5 Sekunden)<br>■ ■ ■ ■ ■ ■ ■ ■ ■ ■   | An die Stromquelle angeschlossen  |
|                                      | Während des Ladens           | Blinkt (blau)   | Leuchtet 0,5 Sekunden lang. Leuchtet 1 Sekunde lang nicht. (Aus für 1 Sekunde)<br>■ ■ ■ ■ ■ ■ ■ ■ ■ ■   | Batteriekapazität bei weniger als 50%   |
|                                      |                              | Blinkt (blau)   | Leuchtet 1 Sekunde lang. Leuchtet 0,5 Sekunden lang nicht. (Aus für 0,5 Sekunden)<br>■ ■ ■ ■ ■ ■ ■ ■ ■ ■  | Batteriekapazität bei weniger als 80%   |
|                                      |                              | Leuchtet (blau) | Leuchtet beständig<br>■ ■ ■ ■ ■ ■ ■ ■ ■ ■   | Batteriekapazität bei mehr als 80%  |
|                                      | Laden abgeschlossen          | Leuchtet (grün) | Leuchtet beständig (Kontinuierlicher Summertone: ca. 6 Sekunden)<br>■ ■ ■ ■ ■ ■ ■ ■ ■ ■   | /   |
|                                      | Wegen Überhitzung angehalten | Blinkt (rot)    | Leuchtet 0,3 Sekunden lang. Leuchtet 0,3 Sekunden lang nicht. (Aus für 0,3 Sekunden)<br>■ ■ ■ ■ ■ ■ ■ ■ ■ ■   | Akku überhitzt. Laden nicht möglich (Ladevorgang wird nach dem Abkühlen des Akkus gestartet). |
|                                      | Laden nicht möglich          | Flackert (lila) | Leuchtet 0,1 Sekunden lang. Erlischt 0,1 Sekunden lang. (Aus für 0,1 Sekunden)<br>■ ■<br>(Intermittierender Summertone: ca. 2 Sekunden) | Betriebsstörung im Akku oder im Ladegerät   |

**HINWEIS:** Bei Standby zum Abkühlen des Akkus kühlen UC18YSL3 den überhitzten Akku mit einem Kühlgebläse.

- Bezüglich der Temperaturen und der Ladezeit des Akkus. Die Temperaturen und die Ladezeit sind in **Tabelle 2** angegeben.

**Tabelle 2**

| Ladegerät  |      | UC18YFSL    | UC18YML2 (AC/DC)*1 | UC18YSL3     |
|--|------|-------------|--------------------|--------------|
| Akku   | V    | 14,4V - 18V |                    |              |
| Ladespannung   | V    | 14,4V - 18V |                    |              |
| Gewicht  | kg   | 0,5         | 0,7                | 0,6          |
| Temperaturen, bei denen der Akku geladen werden kann |      | 0°C – 50°C  |                    | -10°C – 50°C |
| Ladezeit für Akkuleistung, ungefähr (bei 20°C)       |      |             |                    |              |
| 1,3Ah  | min. | 20          | 20 / 50            | 15           |
| 1,5Ah  | min. | 22          | 22 / 60            | 15           |
| 2,0Ah  | min. | 30          | 30 / 80            | 20           |
| 2,5Ah  | min. | 35          | 35 / 100           | 25           |
| 3,0Ah  | min. | 45          | 45 / 120           | 20           |
| 4,0Ah  | min. | 60          | 60 / 160           | 26           |
| 5,0Ah  | min. | 75          | 75 / 200           | 32           |
| 6,0Ah  | min. | 90          | 90 / 240           | 38           |
| Anzahl an Akkuzellen                                 |      | 4 – 10      |                    |              |

\*1 AC Stromquelle / DC 12 V (im Auto) Stromquelle

**HINWEIS**

Die Aufladezeit kann je nach Umgebungstemperatur und Spannung der Stromquelle unterschiedlich sein.

<UC18YML2>

Insbesondere das Aufladen mit einer 12 V DC Auto-Stromquelle kann bei hohen Temperaturen eine längere Ladezeit erfordern.

**VORSICHT**

Wenn das Ladegerät ständig in Betrieb war, wird es heiß, das stellt eine Ursache für Ausfälle dar. Sobald der Ladevorgang abgeschlossen ist, lassen Sie das Ladegerät vor dem nächsten Ladevorgang 15 Minuten ruhen.

**4. Ziehen Sie den Stecker des Ladegerätes aus der Steckdose oder aus dem Zigarettenanzünder.**

**5. Halten Sie das Ladegerät fest und ziehen Sie die Batterie heraus.**

**HINWEIS**

Ziehen Sie den Akku nach Benutzung des Ladegeräts unbedingt aus diesem heraus und bewahren Sie ihn dann auf.

**VORSICHT**

- Wenn die Batterie geladen wird, während sie heiß ist, weil sie für lange Zeit an einem Ort mit direkter Sonneneinstrahlung platziert war oder weil die Batterie gerade verwendet wurde, leuchtet die Kontrolllampe des UC18YML2-Ladegeräts grün oder die Kontrolllampe des UC18YFSL-Ladegeräts leuchtet für 1 Sekunde, erlischt für 0,5 Sekunden (für 0,5 Sekunden aus) oder die Ladeanzeigelampe des UC18YSL3-Ladegeräts leuchtet für 0,3 Sekunden, erlischt für 0,3 Sekunden (für 0,3 Sekunden aus). Lassen Sie in einem solchen Fall den Akku erst abkühlen, bevor Sie mit dem Aufladen beginnen.
- Wenn die Kontrolllampe oder Ladeanzeigelampe rot flackert (in 0,2-Sekunden-Intervallen), prüfen Sie den Batterieanschluss des Ladegeräts auf Fremdkörper und entfernen Sie diese. Wenn keine Fremdkörper vorhanden sind, liegt wahrscheinlich eine Fehlfunktion bei der Batterie oder beim Ladegerät vor. Die Teile vom autorisierten Kundendienst prüfen lassen.

- Da der eingebaute Mikrocomputer etwa 3 Sekunden braucht, um zu bestätigen, dass der Akku, der mit dem Ladegerät geladen wurde, herausgenommen wurde, warten Sie mindestens 3 Sekunden, bevor Sie ihn wieder einlegen, um den Ladevorgang fortzusetzen. Wird die Batterie innerhalb von 3 Sekunden wieder eingelegt, kann es sein, dass sie nicht richtig aufgeladen wird.
- Wenn die Kontrolllampe beständig grün flackert (alle 0,2 Sekunden), muss die Spannung der Auto-Stromquelle überprüft werden. (UC18YML2)  
Beträgt die Spannung 12 V oder weniger, bedeutet das, dass die Autobatterie schwach geworden ist und kein Ladevorgang möglich ist.
- Wenn die Kontrolllampe oder Ladeanzeigelampe nicht rot blinkt (jede Sekunde), obwohl das Stromkabel oder der Stecker für den Zigarettenanzünder an der Stromquelle eingesteckt ist, bedeutet das, dass möglicherweise der Schutzstromkreis des Ladegeräts aktiviert wurde.  
Ziehen Sie den Stecker aus der Steckdose oder dem Steckplatz und stecken Sie ihn nach etwa 30 Sekunden wieder ein. Blinkt die Kontrolllampe oder Ladeanzeigelampe dann immer noch nicht rot (jede Sekunde), bringen Sie das Ladegerät bitte zum autorisierten HiKOKI-Servicecenter.

**MONTAGE UND BETRIEB**

| Aktion                              | Abbildung | Seite |
|-------------------------------------|-----------|-------|
| Herausnehmen und Einlegen des Akkus | 1         | 259   |
| Laden                               | 2         | 259   |
| Einsetzen der Halterung*1           | 3         | 259   |
| Umkehren der Drehrichtung           | 4         | 260   |
| Betätigen des Schalters             | 5         | 260   |
| Entfernen und Anbringen des Hakens  | 6         | 260   |

# Deutsch

|   |      |     |
|---|------|-----|
| Ladestand-Kontrollleuchte                                   | 7    | 260 |
| Benutzung des LED-Lichts*2                                  | 8    | 260 |
| Anzugsmodus-Auswahlfunktion*3                               | 9    | 260 |
| Aufladen des USB-Geräts an einer Steckdose                  | 10-a | 261 |
| Aufladen des USB-Geräts und der Batterie an einer Steckdose | 10-b | 261 |
| Aufladen des USB-geräts                                     | 11   | 261 |
| Wenn das Laden des USB-Geräts abgeschlossen ist             | 12   | 261 |
| Auswahl von Zubehören                                       | —    | 262 |

## \*1 Installieren eines Sockels

Wählen Sie den zu verwendenden Sockel aus.

- (1) Schieben Sie den O-Ring aus der Nut heraus, richten Sie dann das Loch des Sockels mit dem Loch des Amboss aus und setzen Sie den Amboss in den Sockel ein.
- (2) Setzen Sie den Stift in den Sockel ein.
- (3) Setzen Sie den O-Ring in die Nut am Sockel ein, während Sie darauf achten, dass der Stift nicht herunterfällt.

## \*2 Benutzung des LED-Lichts

### HINWEIS

Damit dadurch, dass vergessen wird, das LED-Licht auszuschalten, nicht unnötig Batteriestrom verbraucht wird, schaltet sich das Licht nach etwa 2 Minuten automatisch ab.

## \*3 Anzugsmodus-Auswahlfunktion

### VORSICHT

Wählen Sie den Anzugsmodus aus, während der Triggerschalter freigegeben ist. Andernfalls können Fehlfunktionen auftreten.

Mithilfe des Anzugsmodus-Auswahlschalters an der Seite des Werkzeuggehäuses kann das Anzugsmoment entsprechend der Art der Arbeit eingestellt werden.

Die Anzugsmodus-schalter schalten jedes Mal, wenn der Anzugsmodus-Auswahlschalter gedrückt wird, zwischen 4 verschiedenen Modi um.

Wenn im Einzelmodus der Schalter gedrückt wurde und die Schläge anfangen, stoppt das Elektrowerkzeug automatisch nach einigen Schlägen.

Wenn in den Modi Hoch, Mittel und Niedrig der Schalter gedrückt wurde und die Schläge anfangen, schlägt das Elektrowerkzeug fortlaufend (ohne automatisches Stoppen).

## WARTUNG UND INSPEKTION

### 1. Inspektion der Muffe

Eine abgenutzte oder verzogene Sechskant-oder Vierkantmuffe lässt sich nicht fest an der Mutter oder dem Amboss anbringen, wodurch ein Verlust an Anzugsdrehmoment entsteht. Überprüfen Sie periodisch die Abnutzung der Muffe und ersetzen Sie sie erforderlichenfalls durch eine neue.

### 2. Inspektion der Befestigungsschrauben

Inspizieren Sie regelmäßig alle Befestigungsschrauben und stellen Sie sicher, dass sie richtig festgezogen sind. Sollte eine der Schrauben locker werden, ziehen Sie sie sofort wieder fest an. Falls dies nicht getan wird, könnte das zu ernsthaften Gefahren führen.

### 3. Wartung des Motors

Die Wicklung des Motors ist das „Herzstück“ des Elektrowerkzeugs. Wenden Sie die gebotene Sorgfalt

auf, um sicherzustellen, dass die Wicklung nicht beschädigt und/oder mit Öl oder Wasser benetzt wird.

### 4. Außenreinigung

Wenn das Werkzeug schmutzig ist, es mit einem weichen und trockenen Tuch abwischen oder mit einem mit Seifenwasser benetzten Tuch. Kein Chlorlösungsmittel, Benzin oder Farbverdünner verwenden, da diese Kunststoffe aufweichen.

### 5. Lagerung

Das Werkzeug bei einer Temperatur von unter 40 °C und außerhalb der Reichweite von Kindern lagern.

### HINWEIS

Aufbewahren von Lithiumionenbatterien  
Vergewissern Sie sich, dass die Lithiumionenbatterien voll aufgeladen sind, bevor Sie sie lagern.  
Das Lagern der Akkus über längere Zeit (3 Monate oder mehr) mit einem niedrigen Ladestand kann zu einer Leistungsminderung führen, welche die Nutzungszeit der Akkus deutlich verkürzt oder mit sich bringt, dass die Akkus keine Ladung mehr halten können.  
Eine deutliche Verkürzung der Nutzungszeit kann jedoch durch wiederholtes Aufladen und zwei- bis fünfmaliges Benutzen der Akkus wieder behoben werden.  
Sollte die Nutzungszeit trotz wiederholtem Aufladen und Benutzung extrem kurz sein, betrachten Sie die Akkus als tot und kaufen Sie neue Akkus.

### VORSICHT

Bei Betrieb und Wartung von Elektrowerkzeugen müssen die Sicherheitsvorschriften und Normen beachtet werden.

### Wichtiger Hinweis zu den Akkus für Akku-Geräte von HiKOKI

Verwenden Sie immer unsere angegebenen Originalakkus. Wir können die Sicherheit und die Leistung unseres Akku-Gerätes nicht gewährleisten, wenn andere als die von uns angegebenen Akkus verwendet werden, oder wenn der Akku zerlegt und verändert wird (etwa durch Zerlegen und Ersetzen von Zellen oder anderen innen gelegenen Teilen).

### GARANTIE

Auf HiKOKI-Elektrowerkzeuge gewähren wir eine Garantie unter Zugrundelegung der jeweils geltenden gesetzlichen und landesspezifischen Bedingungen. Dieses Garantie erstreckt sich nicht auf Schäden, die auf Missbrauch, bestimmungswidrigen Einsatz oder normalen Verschleiß zurückzuführen sind. Im Schadensfall senden Sie das nicht zerlegte Elektrowerkzeug zusammen mit dem GARANTIESCHEIN, den Sie am Ende dieser Bedienungsanleitung finden, an ein von HiKOKI autorisiertes Servicezentrum.

**Information über Betriebslärm und Vibration**

Die gemessenen Werte wurden entsprechend EN60745 bestimmt und in Übereinstimmung mit ISO 4871 ausgewiesen.

Gemessener A-gewichteter Schallpegel:  
 107 dB (A) (WR14DBDL2)  
 106 dB (A) (WR18DBDL2)

Gemessener A-gewichteter Schalldruck:  
 96 dB (A) (WR14DBDL2)  
 95 dB (A) (WR18DBDL2)

Messunsicherheit K: 3 dB (A).

Gehörschutz tragen.

Gesamtvibrationswerte (3-Achsen-Vektorsumme), bestimmt gemäß EN60745.

Bei Befestigung der Halterung die Maximalkapazität des Werkzeugs beachten:

Vibrationsemissionswert  $a_h = 13,4 \text{ m/s}^2$  (WR14DBDL2)  
 11,7  $\text{m/s}^2$  (WR18DBDL2)

Messunsicherheit K = 1,5  $\text{m/s}^2$

Der angegebene Vibrationsgesamtwert wurde nach einer Standardtestmethode gemessen und kann zum Vergleich zwischen verschiedenen Werkzeugen dienen. Er kann auch für eine Vorbeurteilung der Aussetzung verwendet werden.

**WARNUNG**

- Der Vibrationsemissionswert während der tatsächlichen Benutzung des Elektrowerkzeugs kann von dem deklarierten Gesamtwert abweichen, abhängig davon, wie das Werkzeug verwendet wird.
- Legen Sie Sicherheitsmaßnahmen zum Schutz des Bedieners fest, die auf einer Expositionseinschätzung unter den tatsächlichen Benutzungsbedingungen beruhen (unter Berücksichtigung aller Bereiche des Betriebszyklus, darunter neben der Triggerzeit auch die Zeiten, in denen das Werkzeug ausgeschaltet ist oder im Leerlaufbetrieb läuft).

**HINWEIS**

Aufgrund des ständigen Forschungs- und Entwicklungsprogramms von HiKOKI sind Änderungen der hier gemachten technischen Angaben vorbehalten.

**FEHLERSUCHE UND -BESEITIGUNG**

Führen Sie die in der folgenden Tabelle aufgeführten Inspektionen durch, wenn das Gerät nicht ordnungsgemäß funktioniert. Kann das Problem dadurch nicht behoben werden, wenden Sie sich an Ihren Händler oder ein autorisiertes HiKOKI-Kundendienstzentrum.

| Symptom   | Mögliche Ursache                                       | Abhilfe  |
|---|--|--|
| Das Werkzeug läuft nicht  | Keine verbleibende Akkuleistung                        | Laden Sie den Akku auf.  |
| Das Werkzeug hat plötzlich angehalten   | Das Werkzeug war überlastet                            | Beseitigen Sie das Problem, das die Überlastung verursacht.  |
|   | Der Akku ist überhitzt.                                | Lassen Sie den Akku abkühlen.  |
|   | Das Werkzeuggehäuse ist überhitzt                      | Lassen Sie das Werkzeuggehäuse ausreichend abkühlen.   |
|   | Das Werkzeug ist in den Einzelmodus versetzt           | Dies ist keine Fehlfunktion. Schalten Sie das Werkzeug entsprechend der Art der Arbeit in den Anzugsmodus. |
| Werkzeugsockel<br>- können nicht aufgesetzt werden<br>- fallen ab<br>- können nicht abgenommen werden | Die Form des Anbringungsstücks stimmt nicht überein    | Verwenden Sie stets Vierkantfassungen 12,7 mm.   |
|   | Der Vorwärts-/Rückwärtsumschalter steht auf halbem Weg | Drücken Sie den Schalter vollständig in die gewünschte Drehrichtung.                                       |
| Ein unnormales schrilles Geräusch tritt auf, wenn der Triggerschalter gezogen wird.                   | Der Triggerschalter wurde nur leicht gezogen.          | Dies ist keine Fehlfunktion. Dies tritt nicht auf, wenn der Triggerschalter mehr gezogen wird.             |

# Deutsch

| Symptom   | Mögliche Ursache   | Abhilfe   |
|---|--|---|
| <p>&lt;UC18YFSL&gt;<br/>&lt;UC18YML2&gt;<br/>Die Kontrolllampe flackert schnell rot und der Ladevorgang beginnt nicht.</p> <p>&lt;UC18YSL3&gt;<br/>Die Ladeanzeigelampe flackert schnell lila und der Ladevorgang beginnt nicht.</p>  | Der Akku wurde nicht vollständig eingelegt.  | Setzen Sie den Akku fest ein.   |
|   | Es befinden sich Fremdkörper an den Batteriepolen oder dort, wo der Akku eingesetzt wurde.                           | Entfernen Sie die Fremdkörper.  |
| <p>&lt;UC18YFSL&gt;<br/>Die Kontrolllampe blinkt rot und der Ladevorgang beginnt nicht.</p> <p>&lt;UC18YML2&gt;<br/>Die Kontrolllampe leuchtet grün und der Ladevorgang beginnt nicht.</p> <p>&lt;UC18YSL3&gt;<br/>Die Ladeanzeigelampe blinkt rot und der Ladevorgang beginnt nicht.</p> | Der Akku wurde nicht vollständig eingelegt.  | Setzen Sie den Akku fest ein.   |
|   | Der Akku ist überhitzt.  | Wenn Sie nicht eingreifen, beginnt die Batterie automatisch mit dem Ladevorgang, sobald ihre Temperatur sinkt. Dies kann jedoch die Lebensdauer des Akkus verkürzen. Es wird empfohlen, die Batterie in einem gut belüfteten Raum ohne direkte Sonneneinstrahlung abzukühlen, bevor sie geladen wird. |
| Die Nutzungszeit des Akkus ist kurz, obwohl der Akku vollständig aufgeladen ist.  | Die Lebensdauer des Akkus ist erschöpft.   | Ersetzen Sie den Akku durch einen neuen.  |
| Es dauert lange, den Akku zu laden.   | Die Temperatur des Akkus, des Ladegeräts oder der Umgebung ist extrem niedrig.                                       | Laden Sie den Akku in Innenräumen oder in einer anderen wärmeren Umgebung.  |
|   | Die Lüftungsöffnungen des Akkus sind blockiert, wodurch interne Komponenten überhitzen.                              | Vermeiden Sie ein Blockieren der Lüftungsöffnungen.   |
|   | Das Kühlgebläse läuft nicht.   | Wenden Sie sich an ein HiKOKI-Kundendienstzentrum zwecks Reparatur.   |
| <Nur UC18YSL3>  |  |   |
| Das Aufladen eines USB-Geräts wird unterbrochen.  | Das Ladegerät wurde in eine Steckdose eingesteckt, während das USB-Gerät mit dem Akku als Stromquelle geladen wurde. | Dies ist keine Fehlfunktion. Das Ladegerät hält den USB-Ladevorgang ca. 5 Sekunden lang an, wenn es zwischen den Stromquellen unterscheidet.  |
|   | Ein Akku wurde in das Ladegerät eingelegt, während das USB-Gerät mit einer Steckdose als Stromquelle geladen wurde.  |   |
| Das Aufladen des USB-Geräts wird unterbrochen, wenn der Akku und das USB-Gerät gleichzeitig geladen werden.   | Die Batterie ist vollständig aufgeladen.   | Dies ist keine Fehlfunktion. Das Ladegerät hält den USB-Ladevorgang ca. 5 Sekunden lang an, während es überprüft, ob der Akku-Ladevorgang erfolgreich abgeschlossen wurde.  |
| Das Aufladen des USB-Geräts beginnt nicht, wenn der Akku und das USB-Gerät gleichzeitig geladen werden.   | Die verbleibende Akkukapazität ist extrem niedrig.   | Dies ist keine Fehlfunktion. Wenn die Akkukapazität eine bestimmte Stufe erreicht, beginnt der USB-Ladevorgang automatisch.   |

## AVERTISSEMENTS DE SÉCURITÉ GÉNÉRAUX POUR L'OUTIL

### ⚠ AVERTISSEMENT

Lire tous les avertissements de sécurité et toutes les instructions.

Tout manquement à observer ces avertissements et instructions peut engendrer des décharges électriques, des incendies et/ou des blessures graves.

Conserver tous les avertissements et toutes les instructions pour pouvoir s'y reporter ultérieurement.

Le terme « outil » dans les avertissements fait référence à l'outil électrique alimenté par le secteur (avec cordon d'alimentation) ou à l'outil fonctionnant sur batterie (sans cordon d'alimentation).

#### 1) Sécurité de la zone de travail

- Conservé la zone de travail propre et bien éclairée.  
*Les zones en désordre ou sombres sont propices aux accidents.*
- Ne pas faire fonctionner les outils électriques en atmosphère explosive, par exemple en présence de liquides inflammables, de gaz ou de poussières.  
*Les outils électriques produisent des étincelles qui peuvent enflammer les poussières ou les fumées.*
- Maintenir les enfants et les badauds à l'écart pendant l'utilisation de l'outil.  
*Les distractions peuvent faire perdre le contrôle de l'outil à l'utilisateur.*

#### 2) Sécurité électrique

- Il faut que les fiches de l'outil électrique soient adaptées au socle.  
Ne jamais modifier la fiche de quelque façon que ce soit.  
Ne pas utiliser d'adaptateurs avec des outils à branchement de terre.  
*Des fiches non modifiées et des socles adaptés réduiront le risque de décharge électrique.*
- Éviter tout contact du corps avec des surfaces reliées à la terre telles que les tuyaux, les radiateurs, les cuisinières et les réfrigérateurs.  
*Il existe un risque accru de décharge électrique si le corps de l'utilisateur est relié à la terre.*
- Ne pas exposer les outils à la pluie ou à des conditions humides.  
*La pénétration d'eau à l'intérieur d'un outil augmentera le risque de décharge électrique.*
- Ne pas maltraiter le cordon. Ne jamais utiliser le cordon pour porter, tirer ou débrancher l'outil.  
Maintenir le cordon à l'écart de la chaleur, du lubrifiant, des arêtes ou des parties en mouvement.  
*Des cordons endommagés ou emmêlés augmentent le risque de décharge électrique.*
- Lorsqu'on utilise un outil à l'extérieur, il faut utiliser un prolongateur adapté à l'utilisation extérieure.  
*L'utilisation d'un cordon adapté à l'utilisation extérieure réduit le risque de décharge électrique.*
- Si l'usage d'un outil dans un emplacement humide est inévitable, utiliser une alimentation protégée par un dispositif différentiel à courant résiduel (DDR).  
*L'usage d'un DDR réduit le risque de décharge électrique.*

#### 3) Sécurité des personnes

- Rester vigilant, regarder ce que l'on est en train de faire et faire preuve de bon sens dans son utilisation de l'outil.

Ne pas utiliser un outil lorsqu'on est fatigué ou sous l'emprise de drogues, d'alcool ou de médicaments.  
*Un moment d'inattention en cours d'utilisation d'un outil peut entraîner des blessures graves.*

- Utiliser un équipement de sécurité. Toujours porter des verres de protection.  
*Les équipements de sécurité tels que les masques contre les poussières, les chaussures de sécurité antidérapantes, les casques ou les protections acoustiques utilisés pour les conditions appropriées réduiront les blessures corporelles.*
  - Éviter tout démarrage intempestif. S'assurer que l'interrupteur est en position d'arrêt avant de brancher l'outil au secteur et/ou à la batterie, de le ramasser ou de le porter.  
*Porter un outil en ayant le doigt sur l'interrupteur ou brancher un outil dont l'interrupteur est en position de marche est source d'accidents.*
  - Retirer toute clé de réglage avant de mettre l'outil en marche.  
*Une clé laissée fixée sur une partie tournante de l'outil peut donner lieu à des blessures.*
  - Ne pas se pencher trop loin. Garder une position et un équilibre adaptés à tout moment.  
*Cela permet un meilleur contrôle de l'outil dans des situations inattendues.*
  - S'habiller de manière adaptée. Ne pas porter de vêtements amples ou de bijoux. Maintenir cheveux, vêtements et gants à l'écart des pièces en mouvement.  
*Les pièces en mouvement peuvent happer les vêtements amples, les bijoux ou les cheveux longs.*
  - Si des dispositifs sont fournis pour le raccordement d'équipements pour l'extraction et la récupération des poussières, s'assurer qu'ils sont connectés et correctement utilisés.  
*Utiliser des collecteurs de poussière peut réduire les risques dus aux poussières.*
- #### 4) Utilisation et entretien de l'outil
- Ne pas forcer l'outil. Utiliser l'outil adapté à l'application souhaitée.  
*Si l'on utilise l'outil électrique adéquat en respectant le régime pour lequel il a été conçu, il réalisera un travail de meilleure qualité et plus sûr.*
  - Ne pas utiliser l'outil si l'interrupteur ne permet pas de passer de l'état de marche à arrêt et vice versa.  
*Un outil électrique ne pouvant être contrôlé par l'interrupteur représente un danger et doit être réparé.*
  - Débrancher la fiche de la source d'alimentation et/ou la batterie de l'outil avant tout réglage, changement d'accessoires ou avant de ranger l'outil.  
*Ces mesures de sécurité préventives réduiront les risques de démarrage accidentel de l'outil électrique.*
  - Après utilisation, ranger l'outil électrique hors de portée des enfants et ne laisser aucune personne l'utiliser si elle n'est pas familiarisée avec les outils électriques ou ces instructions.  
*Les outils électriques représentent un danger entre des mains inexpertes.*
  - Observer la maintenance de l'outil. S'assurer que les pièces en mouvement ne sont pas désalignées ou coincées, qu'aucune pièce n'est cassée ou que l'outil électrique n'a subi aucun dommage pouvant affecter son bon fonctionnement.  
*Si l'outil électrique est endommagé, le faire réparer avant de le réutiliser.*  
*De nombreux accidents sont dus à des outils mal entretenus.*
  - Garder affûtés et propres les outils permettant de couper.

# Français

*Un outil bien entretenu aux bords bien affûtés risquera moins de se coincer et sera plus facile à maîtriser.*

- g) Utiliser l'outil, les accessoires et les lames, etc., conformément à ces instructions, en tenant compte des conditions de travail et du travail à réaliser.**

*L'utilisation d'un outil électrique à des fins autres que celles prévues est potentiellement dangereuse.*

## 5) Utilisation des outils fonctionnant sur batterie et précautions d'emploi

- a) Ne recharger qu'avec le chargeur spécifié par le fabricant.**

*Un chargeur qui est adapté à un type de batterie peut créer un risque d'incendie lorsqu'il est utilisé avec un autre type de batterie.*

- b) N'utiliser les outils qu'avec des batteries spécifiquement désignées.**

*L'utilisation de toute autre batterie peut présenter un risque de blessure et d'incendie.*

- c) Lorsqu'une batterie n'est pas utilisée, la maintenir à l'écart de tout autre objet métallique, par exemple trombones, pièces de monnaie, clés, clous, vis ou autres objets de petite taille qui peuvent donner lieu à une connexion d'une borne à une autre.**

*Le court-circuitage des bornes d'une batterie entre elles peut causer des brûlures ou un incendie.*

- d) Dans de mauvaises conditions, du liquide peut être éjecté de la batterie ; éviter tout contact. En cas de contact accidentel, rincer à l'eau. Si le liquide entre en contact avec les yeux, consulter en outre un médecin.**

*Le liquide s'échappant de la batterie peut provoquer une irritation ou des brûlures.*

## 6) Maintenance et entretien

- a) Confier l'entretien de l'outil à un réparateur qualifié utilisant uniquement des pièces de rechange identiques.**

*Cela assurera le maintien de la sécurité de l'outil.*

## PRÉCAUTIONS

**Maintenir les enfants et les personnes infirmes éloignés.**

**Lorsque les outils ne sont pas utilisés, ils doivent être rangés hors de portée des enfants et des personnes infirmes.**

## AVERTISSEMENTS DE SÉCURITÉ POUR LA CLÉ À CHOC À BATTERIE

**Tenir l'outil électrique par une surface de prise isolée, lorsqu'on effectue une tâche où l'attache pourrait toucher un câblage caché.** Le contact de l'attache avec un fil sous tension peut transmettre du courant dans les pièces métalliques exposées de l'outil et électrocuter l'opérateur.

## AVERTISSEMENTS DE SÉCURITÉ SUPPLÉMENTAIRES

1. Il s'agit d'un outil portatif pour le serrage et le desserrage des boulons et des écrous. Utiliser l'outil uniquement à ces fins.
2. Tenir fermement l'outil pendant le fonctionnement. Ne pas respecter cette consigne présente un risque d'accident ou de blessures.
3. S'assurer que la batterie est solidement en place. Si elle n'est pas bien placée, elle peut tomber et provoquer un accident.

4. Préparer et vérifier l'environnement de travail. S'assurer que la zone de travail remplit toutes les conditions énumérées dans les précautions.
5. Ne pas laisser de corps étrangers pénétrer par le trou de raccord de la batterie rechargeable.
6. Ne jamais désassembler la batterie rechargeable et le chargeur.
7. Ne jamais court-circuiter la batterie rechargeable. Le court-circuitage de la batterie provoquera un courant électrique puissant et une surchauffe. Cela présente un risque de brûlure ou de dégâts à la batterie.
8. Ne pas jeter la batterie au feu. Elle pourrait exploser.
9. Apporter la batterie au magasin où elle a été achetée dès que la durée de vie de post-charge de la batterie devient trop courte pour une utilisation pratique. Ne pas jeter de batterie usagée.
10. Ne pas insérer d'objets dans les fentes d'aération du chargeur. L'insertion d'objets métalliques ou de produits inflammables dans les fentes d'aération du chargeur présente un risque d'électrocution ou de dégât du chargeur.
11. Vérifier le couple de serrage avec une clé dynamométrique.
12. Arrêter l'outil avant de changer de sens de rotation. Relâcher toujours l'interrupteur et attendre que l'outil s'arrête avant de changer de sens de rotation.
13. Ne jamais toucher les pièces rotatives. Ne pas laisser les pièces rotatives approcher des mains ou de tout autre partie du corps. Elles pourraient couper ou pincer l'utilisateur. De plus, prendre soin de ne pas toucher les pièces rotatives après une utilisation continue pendant une période prolongée. Celles-ci chauffent et présentent un risque de brûlure.
14. Utiliser les accessoires spécifiés figurant dans le mode d'emploi et le catalogue HiKOKI. Sinon il y a risque d'accidents ou de blessures.
15. Bien installer les accessoires à fond dans l'enclume. Si les accessoires ne sont pas solidement installés, ils risquent de se dégager et de provoquer des blessures.
16. Lorsque vous faites glisser le joint torique de la rainure du support, veillez à ne pas faire tomber et entraîner une perte de la goupille.
17. Il est possible de maintenir en place le support à l'aide de la bague de friction, mais assurez-vous d'introduire la goupille et fixez le joint torique avant de l'utiliser. Si l'outil électrique est utilisé alors que le support est temporairement maintenu en place, le support risque de tomber et de provoquer des blessures.
18. Fonction de sélection du mode de serrage
  - Sélectionnez le mode de serrage tandis que la gâchette est relâchée. Le non-respect de cette consigne pourrait provoquer un dysfonctionnement.
  - Le mode approprié varie en fonction des écrous et du matériau utilisé pour le vissage. Serrez quelques boulons d'essai et réglez le mode de réglage en conséquence.
  - Le commutateur de sélection de mode de serrage peut uniquement être réglé après que la batterie a été installée dans l'outil et que le commutateur de déclenchement a été tiré une fois.
19. L'outil électrique est équipé d'un circuit de protection thermique pour protéger le moteur. Une utilisation en continu risque de provoquer une augmentation de la température de l'appareil et d'activer le circuit de protection thermique, ainsi que d'arrêter automatiquement le fonctionnement. Dans ce cas, laissez l'appareil électrique refroidir avant de reprendre l'utilisation.
20. Le moteur peut s'arrêter en cas de surcharge de l'outil. Le cas échéant, relâcher le commutateur de l'outil et éliminer la cause de la surcharge. Éviter de toucher le boîtier de devant qui peut chauffer pendant le fonctionnement en continu.



21. L'utilisation de la batterie dans un environnement froid (en dessous de 0 degré centigrade) peut parfois entraîner un affaiblissement du couple de serrage et une réduction du volume de travail. Il s'agit toutefois d'un phénomène purement temporaire, et la batterie recommencera à fonctionner normalement lorsqu'elle se sera réchauffée.
22. Il n'est pas possible de commuter le bouton-poussoir pendant que l'outil fonctionne. Pour commuter le bouton-poussoir, arrêter l'outil, puis réglez le bouton-poussoir.
23. Installer fermement le crochet. Une mauvaise installation pourrait provoquer des blessures pendant l'utilisation. Lorsque vous choisissez de porter l'outil accroché à votre ceinture, assurez-vous de détacher la douille d'outils. Le non-respect de cette consigne peut entraîner des blessures inattendues.
24. Ne pas faire subir de choc violent au panneau de commande ni le casser. Cela risque d'entraîner un dysfonctionnement.
25. Ne pas regarder directement dans la lumière. Cela pourrait provoquer des lésions oculaires. Essuyer toute poussière ou saleté située sur la lentille du témoin DEL avec un chiffon doux, en faisant attention de ne pas rayer la lentille. Des rayures sur la lentille du témoin DEL peuvent entraîner une baisse de la luminosité.
26. Pour éviter d'épuiser la batterie si l'on oublie d'éteindre la DEL, la lampe s'éteint automatiquement après environ 2 minutes.
27. Repos de l'appareil après un travail continu.
28. Ne touchez pas le capot de protection, car il devient très chaud pendant un travail continu.
2. Ne pas percer la batterie à l'aide d'un objet pointu tel qu'un clou. Ne pas la frapper à l'aide d'un marteau. Ne pas marcher dessus, ni la lancer ou la soumettre à un choc physique important.
3. Ne pas utiliser une batterie dont l'extérieur est déformé ou laisse penser qu'elle est défectueuse.
4. Ne pas insérer la batterie à l'envers (pôles inversés).
5. Ne pas raccorder directement la batterie à une prise électrique ou à un allume-cigare.
6. Ne pas utiliser la batterie à d'autres fins que celle spécifiée.
7. En cas d'échec du chargement d'une batterie, même après un certain délai, arrêter immédiatement le rechargement.
8. Ne pas exposer la batterie à des températures ou une pression élevées (four à micro-ondes, séchoir, conteneur sous haute pression).
9. Maintenir la batterie à l'écart de toute flamme en cas de détection d'une fuite ou d'une mauvaise odeur.
10. Ne pas utiliser à proximité d'une source puissante d'électricité statique.
11. En cas de fuite de la batterie, de mauvaise odeur, de génération de chaleur, de décoloration, de déformation ou d'anomalie en cours d'utilisation, de rechargement ou d'entreposage, ôter immédiatement la batterie de l'équipement ou du chargeur de batterie et cesser de l'utiliser.

## ATTENTION

1. En cas de projection dans les yeux du liquide ayant fui de la batterie, ne pas se frotter les yeux, les rincer à l'eau claire et contacter immédiatement un médecin. En l'absence de traitement, le liquide peut provoquer des lésions oculaires.
2. En cas de projection du liquide ayant fui de la batterie sur la peau ou les vêtements, rincer immédiatement ces derniers à l'eau claire (au robinet). Le liquide peut provoquer une irritation de la peau.
3. En cas de détection de rouille, de mauvaise odeur, de surchauffe, de décoloration, de déformation et/ou autres anomalies lors de la première utilisation de la batterie, ne pas utiliser cette dernière et la renvoyer au fournisseur ou au fabricant.

## PRÉCAUTIONS RELATIVES À LA BATTERIE AU LITHIUM ION

Pour prolonger sa durée de vie, la batterie lithium-ion est équipée d'une fonction de protection qui coupe automatiquement l'alimentation.

Dans les cas 1 à 3 décrits ci-dessous, il est possible que le moteur s'arrête lors de l'utilisation de ce produit, même si le commutateur est actionné. Il ne s'agit pas d'un dysfonctionnement, mais du fonctionnement normal de la protection.

1. Lorsque la charge restante de la batterie diminue, le moteur s'arrête.  
Dans ce cas de figure, charger immédiatement la batterie.
2. En cas de surcharge de l'outil, le moteur peut s'arrêter. Dans ce cas, relâcher le commutateur de l'outil et éliminer les causes de la surcharge. Après quoi, il est possible de recommencer à utiliser l'outil.
3. En cas de surchauffe due à un travail trop intensif, l'alimentation de la batterie peut se couper. Dans ce cas, arrêter toute utilisation de la batterie et la laisser refroidir. Après quoi, il est possible de recommencer à utiliser l'outil.

En outre, respecter les précautions et avertissements suivants.

### AVERTISSEMENT

Afin d'éviter toute fuite de la batterie, génération de chaleur, émission de fumée, explosion et inflammation, respecter scrupuleusement les précautions suivantes :

1. S'assurer que les copeaux et la poussière ne s'accumulent pas sur la batterie.
- Pendant la tâche, s'assurer que les copeaux et la poussière ne tombent pas sur la batterie.
- S'assurer que les copeaux et la poussière qui tombent sur l'outil lors de la tâche ne s'accumulent pas sur la batterie.
- Ne pas conserver une batterie inutilisée dans un endroit qui est exposé aux copeaux et à la poussière.
- Avant de stocker une batterie, retirer tous les copeaux et la poussière qui ont pu y adhérer et ne pas la ranger avec des pièces métalliques (vis, clous, etc.).

### AVERTISSEMENT

Si des corps étrangers conducteurs s'introduisent dans la borne de la batterie lithium-ion, un court-circuit peut se produire dans la batterie et provoquer un incendie. Lors du stockage d'une batterie lithium-ion, veiller à suivre scrupuleusement les instructions suivantes.

- Ne pas placer de débris conducteurs, de clous ou de morceaux de fils électriques en fer ou en cuivre dans le boîtier de rangement.
- Pour éviter tout court-circuit, charger la batterie dans l'outil ou insérer le couvercle de la batterie à fond, de manière à ne plus voir le ventilateur.

## À PROPOS DU TRANSPORT DE LA BATTERIE LITHIUM-ION

Lors du transport d'une batterie lithium-ion, veuillez observer les précautions suivantes.

### AVERTISSEMENT

Informez la société de transport qu'un paquet contient une batterie lithium-ion, informez la société de sa puissance de sortie et suivez les instructions de la société de transport lors de l'organisation du transport.

- Les batteries lithium-ion qui dépassent une puissance de sortie de 100 Wh font partie de la classification de transport des produits dangereux et nécessitent l'application de procédures spéciales.
- Pour un transport vers l'étranger, vous devez vous conformer aux lois internationales et aux normes et réglementations en vigueur dans le pays de destination.

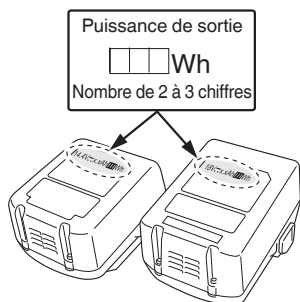

## PRÉCAUTIONS LORS DE LA CONNEXION DU DISPOSITIF USB (UNIQUEMENT AVEC CHARGEUR UC18YSL3)

Lorsqu'un problème inattendu survient, les données sur un dispositif USB connecté à ce produit risquent d'être endommagées ou perdues. Toujours veiller à sauvegarder toutes les données contenues dans le dispositif USB avant de l'utiliser avec ce produit.

Gardez à l'esprit que notre société décline toute responsabilité relative pour toute donnée enregistrée sur un dispositif USB qui est corrompue ou perdue, ni pour tout dommage susceptible de se produire sur un périphérique raccordé.

### AVERTISSEMENT

- Avant l'utilisation, vérifiez que le câble USB ne soit pas défectueux ni endommagé. L'utilisation d'un câble USB défectueux ou endommagé peut provoquer des émissions de fumée ou un départ d'incendie.
- Lorsque le produit n'est pas utilisé, couvrir le port USB avec le cache en caoutchouc. L'accumulation de poussière, etc. dans le port USB peut provoquer des émissions de fumée ou un départ d'incendie.

### REMARQUE

- Parfois, il peut y avoir une pause pendant la charge de l'USB.
- Lorsqu'un dispositif USB n'est pas en train d'être rechargé, retirez le dispositif USB du chargeur. Le non-respect de cette consigne peut non seulement réduire la durée de vie de la batterie d'un périphérique USB, mais aussi peut engendrer des accidents inattendus.
- Certains appareils USB peuvent ne pas charger en fonction du type d'appareil.

## PRÉCAUTIONS CONCERNANT LES FONCTIONS DE RÉSISTANCE À LA POUSSIÈRE ET D'ÉTANCHÉITÉ À L'EAU

Ce produit est conforme aux évaluations de la classe de protection IP56 (résistance à la poussière et étanchéité à l'eau) pour l'équipement électrique tel que stipulé par les règlements internationaux de la CEI. (Seule l'unité principale est conforme aux évaluations de la classe de protection IP56 lorsqu'elle est équipée d'une batterie.)

### [Description des codes IP]

#### IP56

Indice de protection pour la pénétration de l'eau

Ne doit entraîner aucun effet néfaste sur l'équipement lors de la pulvérisation avec de puissants jets d'eau de toutes les directions (impermeabilisé).

(100 L d'eau par minute pulvérisé pendant environ trois minutes à une distance d'environ trois mètres avec l'utilisation d'une buse de pulvérisation d'un diamètre de 12,5 mm.)

Indice de protection pour agression externe par des objets solides

La poussière qui peut entraîner des effets néfastes sur l'équipement ne doit pas être en mesure d'y pénétrer (résistance à la poussière).

























(L'équipement à laisser non opérable dans une chambre d'essai dans laquelle les particules de poudre de talc ayant un diamètre inférieur à 75 µm flottent dans l'air avec l'utilisation d'une pompe à agitation à un débit de 2 kg par mètre cube pendant huit heures).















L'équipement a été conçu pour résister aux effets de la poussière et de l'eau, mais il n'y a aucune garantie qu'il n'y aura pas de dysfonctionnement. N'utilisez pas et ne laissez pas l'équipement dans des lieux sujets à une quantité excessive de poussière, ou dans des lieux submergés par l'eau ou sujets à la pluie.

## SYMBOLES

### AVERTISSEMENT

Les symboles suivants sont utilisés pour l'outil.  
Bien se familiariser avec leur signification avant d'utiliser l'outil.

|  |   |
|--|---|
|    | WR14DBDL2 / WR18DBDL2<br>: Clé à choc à batterie  |
|    | Pour réduire les risques de blessures, l'utilisateur doit lire le manuel d'utilisation.   |
|    | Pour les pays européens uniquement<br>Ne pas jeter les appareils électriques dans les ordures ménagères !<br>Conformément à la directive européenne 2002/96/CE relative aux déchets d'équipements électriques ou électroniques (DEEE), et à sa transposition dans la législation nationale, les appareils électriques doivent être collectés à part et être soumis à un recyclage respectueux de l'environnement. |
|    | Courant direct  |
|    | Tension nominale  |
|    | Vitesse à vide  |
|    | Oscillations par minute   |
|    | Vitesse à percussion  |
|    | Boulon ordinaire  |
|    | Boulon haute résistance   |
|    | Mode haut   |
|    | Mode moyen  |
|    | Mode faible   |
|    | Mode simple   |
|    | Couple de serrage (maximum)   |
|   | Taille du carré conducteur  |
|  | Poids<br>(Selon la procédure EPTA 01/2003)  |
|  | Bouton ON   |
|  | Bouton OFF  |
|  | Débrancher la batterie  |
|  | Commutateur de la section de lumière  |
|  | Toujours sur ON (éteint après 2 minutes)  |
|  | Lumière seulement SW-ON   |
|  | Toujours sur OFF  |

|   |  |
|---|--|
|   | Rotation dans le sens horaire  |
|  | Rotation dans le sens anti-horaire   |
|  | Capacité de la batterie  |
|  | Commutateur de puissance batterie résiduelle   |
|  | La puissance résiduelle de la batterie est presque nulle. Recharger la batterie le plus vite possible.         |
|  | La puissance résiduelle de la batterie est à la moitié.  |
|  | La puissance résiduelle de la batterie est suffisante.   |
|  | Commutateur de sélection du mode de serrage  |
|  | Témoin indicateur de mode de serrage   |
|  | Mode faible<br>« Travail de charge légère »<br>Installation des supports de tuyauterie, des échafaudages, etc. |
|  | Mode moyen<br>« Travail de charge légère »<br>Installation des supports de tuyauterie, des échafaudages, etc.  |
|  | Mode haut<br>« Travail de charge lourde »<br>Montage des cadres en acier, etc.                                 |
|  | Mode simple<br>« Travail délicat »<br>Serrage des vis de petit diamètre (M6 ou similaires), etc.               |
|  | Avertissement  |

## ACCESSOIRES STANDARD

Outre l'unité principale (1 unité), l'emballage contient les accessoires répertoriés à la page 258.

Les accessoires standard sont sujets à changement sans préavis.

## APPLICATIONS

Serrage et desserrage de tous types de boulons et d'écrous utilisés pour la consolidation de structures.

## CARACTÉRISTIQUES

Les spécifications de cet outil sont énumérées dans le tableau de la page 258.

### REMARQUE

Par suite du programme permanent de recherche et de développement HiKOKI, ces spécifications peuvent faire l'objet de modifications sans avis préalable.

## CHARGE

Avant d'utiliser l'outil électrique, charger la batterie comme suit.

### 1. Se connecter à la source d'alimentation. (Fig. 2 à la page 259)

Lors de la charge de la batterie depuis une source d'alimentation secteur

- Brancher le cordon d'alimentation du chargeur sur la prise secteur.

<UC18YFSL, UC18YML2>

Quand on raccorde la fiche du chargeur à une prise murale, la lampe témoin clignote en rouge (à intervalles d'une seconde).

<UC18YSL3>

Quand on raccorde la prise du chargeur à une prise d'alimentation, le témoin de charge clignotera en rouge (À intervalles d'une seconde).

### ATTENTION

Ne pas utiliser le cordon électrique s'il est endommagé. Le faire réparer immédiatement.

Lors de la charge de la batterie à partir d'une source d'alimentation de voiture 12 VCC (UC18YML2)

- Fixer en place le chargeur de batterie dans le véhicule. Utiliser la courroie fournie avec le chargeur de batterie pour le fixer en place et éviter tout mouvement inopiné. (Voir la Fig. 13)

### ATTENTION

Ne pas placer la batterie ou son chargeur sous le siège du conducteur. Fixer en place le chargeur de batterie pour éviter tout mouvement inopiné risquant de provoquer un accident.



Fig. 13

- Insérer la fiche de connexion de l'allume-cigare dans la prise de l'allume-cigare. Si la fiche est desserrée et s'échappe de la prise de l'allume-cigare, réparer la prise. La prise risquant d'être défectueuse, nous vous conseillons de contacter votre concessionnaire. Continuer à utiliser la prise peut entraîner une surchauffe risquant de provoquer un accident.

### 2. Insérer la batterie dans le chargeur. (Fig. 2 à la page 259)

Insérer fermement la batterie dans le chargeur.

### 3. Charge

<UC18YFSL, UC18YML2>

Quand on insère une batterie dans le chargeur, la lampe témoin s'allume en rouge.

Quand la batterie est complètement chargée, la lampe témoin clignote en rouge (à intervalles d'une seconde).

(Voir le **Tableau 1-a**)

- Indication de la lampe témoin

Les indications de la lampe témoin sont indiquées dans le **Tableau 1-a**, selon l'état du chargeur ou de la batterie rechargeable.

<UC18YSL3>







Lorsque vous insérez une batterie dans le chargeur, le témoin de charge clignote en bleu.

Lorsque la batterie est complètement chargée, le témoin de charge s'allume en vert. (Voir le **Tableau 1-b**)

- Indication témoin de charge



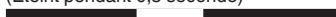



Les indications du témoin de charge seront indiquées dans le **Tableau 1-b**, selon la condition du chargeur ou de la batterie rechargeable.

Tableau 1-a

| Indications de la lampe témoin   |                      |  |  |   |
|--|----------------------|--|--|---|
| La lampe témoin s'allume ou clignote.  | Avant la charge      | Clignote (rouge)   | S'allume pendant 0,5 seconde. Ne s'allume pas pendant 0,5 seconde. (Éteint pendant 0,5 seconde)<br> | /   |
|  | Pendant la charge    | S'allume (rouge)   | S'allume sans interruption<br>  |   |
|  | Charge terminée      | Clignote (rouge)   | S'allume pendant 0,5 seconde. Ne s'allume pas pendant 0,5 seconde. (Éteint pendant 0,5 seconde)<br> |   |
|  | Charge impossible    | Scintille (rouge)  | S'allume pendant 0,1 seconde. Ne s'allume pas pendant 0,1 seconde. (Éteint pendant 0,1 seconde)<br> | Anomalie de la batterie ou du chargeur  |
|  | Veille en surchauffe | S'allume (vert) (UC18YML2)   | S'allume sans interruption<br>  | Batterie en surchauffe. Impossible de charger. (La charge commencera une fois que la batterie sera froide). |
|  |                      | Clignote (rouge) (UC18YFSL)  | S'allume pendant 1 seconde. Ne s'allume pas pendant 0,5 seconde. (Éteint pendant 0,5 seconde)<br>   |   |
| Charge à partir d'une source d'alimentation de voiture impossible (UC18YML2) | Clignote (vert)      | S'allume pendant 0,5 seconde. Ne s'allume pas pendant 0,5 seconde. (Éteint pendant 0,5 seconde)<br> | Anomalie de la batterie ou du chargeur   |   |

**REMARQUE :** Lors de la mise en veille pour refroidir la batterie, le UC18YML2 / UC18YFSL refroidit la batterie qui surchauffe à l'aide du ventilateur de refroidissement. (Cependant, le ventilateur de refroidissement ne fonctionne pas lorsque la batterie est chargée avec une source d'alimentation de voiture 12 VCC.)

Tableau 1-b

| Indications du témoin de charge                 |                      |                    |   |   |
|---|----------------------|--------------------|---|---|
| Témoin de charge (rouge / bleu / vert / violet) | Avant la charge      | Clignote (rouge)   | S'allume pendant 0,5 seconde. Ne s'allume pas pendant 0,5 seconde. (Éteint pendant 0,5 seconde)<br>  | Branché à la source d'alimentation  |
|   | Pendant la charge    | Clignote (bleu)    | S'allume pendant 0,5 seconde. Ne s'allume pas pendant 1 seconde. (Éteint pendant 1 seconde)<br>  | Capacité de la batterie à moins de 50%  |
|   |                      | Clignote (bleu)    | S'allume pendant 1 seconde. Ne s'allume pas pendant 0,5 seconde. (Éteint pendant 0,5 seconde)<br>  | Capacité de la batterie à moins de 80%  |
|   |                      | S'allume (bleu)    | S'allume sans interruption<br>   | Capacité de la batterie à plus de 80%   |
|   | Charge terminée      | S'allume (vert)    | S'allume sans interruption (Signal sonore continu : environ 6 secondes)<br>  | /   |
|   | Veille de surchauffe | Clignote (rouge)   | S'allume pendant 0,3 seconde. Ne s'allume pas pendant 0,3 seconde. (Éteint pendant 0,3 seconde)<br>  | Batterie en surchauffe. Impossible de charger. (La charge commencera une fois que la batterie sera froide). |
|   | Charge impossible    | Scintille (violet) | S'allume pendant 0,1 seconde. Ne s'allume pas pendant 0,1 seconde. (Éteint pendant 0,1 seconde)<br><br>(Signal sonore intermittent : environ 2 secondes) | Anomalie de la batterie ou du chargeur  |

**REMARQUE :** Lors de la mise en veille pour refroidir la batterie, le UC18YSL3 refroidit la batterie qui surchauffe à l'aide du ventilateur de refroidissement.

# Français

- Au sujet des températures et de la durée de charge de la batterie.  
Les températures et la durée de charge sont indiquées dans le **Tableau 2**

**Tableau 2**

|  |      | Chargeur Batterie | UC18YFSL | UC18YML2 (CA/CC)*1 | UC18YSL3     |
|--|------|-------------------|----------|--------------------|--------------|
| Tension de charge  | V    | 14,4V - 18V       |          |                    |              |
| Poids  | kg   | 0,5               | 0,7      | 0,6                |              |
| Températures de recharge de la batterie                            |      | 0°C – 50°C        |          |                    | -10°C – 50°C |
| Durée de charge selon la capacité de la batterie, approx. (à 20°C) |      |                   |          |                    |              |
| 1,3Ah  | min. | 20                | 20 / 50  | 15                 |              |
| 1,5Ah  | min. | 22                | 22 / 60  | 15                 |              |
| 2,0Ah  | min. | 30                | 30 / 80  | 20                 |              |
| 2,5Ah  | min. | 35                | 35 / 100 | 25                 |              |
| 3,0Ah  | min. | 45                | 45 / 120 | 20                 |              |
| 4,0Ah  | min. | 60                | 60 / 160 | 26                 |              |
| 5,0Ah  | min. | 75                | 75 / 200 | 32                 |              |
| 6,0Ah  | min. | 90                | 90 / 240 | 38                 |              |
| Nombre de piles  |      | 4 – 10            |          |                    |              |

\*1 Source d'alimentation secteur/source d'alimentation 12 VCC (voiture)

## REMARQUE

Le temps de recharge peut varier selon la température ambiante et la tension de la source.

<UC18YML2>

En particulier, l'utilisation d'une source d'alimentation de voiture 12 VCC peut nécessiter un délai de charge plus long à haute température.

## ATTENTION

Si le chargeur de batterie a été utilisé en continu, une surchauffe risque de se produire, ce qui peut provoquer des dysfonctionnements. Une fois la charge terminée, attendez 15 minutes avant la prochaine charge.

## 4. Débrancher le cordon d'alimentation du chargeur de la prise secteur ou de la prise de l'allume-cigare

## 5. Tenir fermement le chargeur et dégager la batterie.

## REMARQUE

Bien sortir la batterie du chargeur après usage, et la conserver.

## ATTENTION

- Si la batterie est chargée pendant qu'elle est chauffée, car elle a été laissée pendant une longue période dans un endroit en plein soleil ou parce que la batterie vient d'être utilisée, la lampe pilote du chargeur UC18YML2 s'allume en vert, ou la lampe pilote du chargeur UC18YFSL s'allume pendant 1 seconde, ne s'allume pas pendant 0,5 secondes (éteint pendant 0,5 secondes), ou le voyant de charge de UC18YSL3 chargeur allume pendant 0,3 seconde, ne s'allume pas pendant 0,3 secondes (éteint pendant 0,3 secondes). Dans ce cas, commencer par laisser la batterie refroidir avant de démarrer le chargement.
- Lorsque la lampe pilote ou la lampe témoin d'indicateur de charge clignote en rouge (à intervalles de 0,2 seconde), vérifiez la présence de corps étrangers dans le connecteur de batterie du chargeur. En l'absence de corps étrangers, il s'agit probablement d'un dysfonctionnement de la batterie ou du chargeur. Les confier à un service d'entretien autorisé.
- Comme le micro-ordinateur intégré nécessite environ 3 secondes pour confirmer le chargement de la batterie lorsque le chargeur est retiré, attendez au moins 3 secondes avant de le réinsérer pour poursuivre le chargement. Si la batterie est réinsérée dans un délai de 3 secondes, elle n'est peut-être pas correctement chargée.

- Vérifier la tension de la source d'alimentation de voiture lorsque la lampe témoin clignote en vert (toutes les 0,2 seconde) de façon continue. (UC18YML2)  
Si la tension est de 12 V ou moins, cela indique que la batterie de la voiture est affaiblie et ne peut pas être chargée.
- Si la lampe pilote ou la lampe témoin d'indicateur de charge ne clignote pas en rouge (toutes les secondes), même avec le cordon du chargeur allume-cigare ou la fiche de connexion est connecté à l'alimentation, cela indique que le circuit de protection du chargeur est peut-être activé.  
Débrancher le cordon ou la fiche de l'alimentation, puis rétablir la connexion au bout d'une trentaine de secondes. Si cela ne provoque toujours pas le clignotement en rouge (toutes les secondes) de la lampe pilote ou de la lampe témoin d'indicateur de charge, apportez le chargeur dans un service après-vente HiKOKI agréé.

## INSTALLATION ET FONCTIONNEMENT

| Action   | Figure | Page |
|--|--------|------|
| Retrait et insertion de la batterie              | 1      | 259  |
| Charge   | 2      | 259  |
| Fixation de la prise*1                           | 3      | 259  |
| Inversement du sens de rotation                  | 4      | 260  |
| Fonctionnement du commutateur                    | 5      | 260  |
| Retrait et installation du crochet               | 6      | 260  |
| Témoin lumineux de puissance batterie résiduelle | 7      | 260  |
| Comment utiliser la DEL d'éclairage*2            | 8      | 260  |
| Fonction de sélection du mode de serrage*3       | 9      | 260  |

|   |      |     |
|---|------|-----|
| Charger un dispositif USB à partir d'une prise électrique                 | 10-a | 261 |
| Charger un dispositif USB et une batterie à partir d'une prise électrique | 10-b | 261 |
| Chargement du dispositif USB  | 11   | 261 |
| Lorsque la charge d'un dispositif USB est terminée                        | 12   | 261 |
| Sélection des accessoires   | —    | 262 |

- \*1 Installation d'un support  
Sélectionnez le support à utiliser.  
(1) Glissez le joint torique hors de la rainure, puis alignez le trou du support avec l'orifice de l'enclume et insérez l'enclume dans le support.  
(2) Insérez la goupille dans le support.  
(3) Tout en veillant à ce que la goupille ne tombe pas, fixez le joint torique sur la rainure du support.

- \*2 Comment utiliser la DEL d'éclairage

#### REMARQUE

Pour éviter d'épuiser la batterie si l'on oublie d'éteindre la DEL, la lampe s'éteint automatiquement après environ 2 minutes.

- \*3 Fonction de sélection du mode de serrage

#### ATTENTION

Sélectionnez le mode de serrage tandis que la gâchette est relâchée. Le non-respect de cette consigne pourrait provoquer un dysfonctionnement.

En utilisant le commutateur de sélection de mode de serrage sur le côté du corps de l'outil, le couple de serrage peut être ajusté en fonction du type de travail.

Le mode de serrage commute entre 4 modes différents chaque fois que le sélecteur de mode de serrage est pressé. En mode Simple, lorsque le commutateur est enclenché et que l'impact commence, l'outil électrique s'arrête automatiquement au bout de quelques impacts.

Dans les modes Bas, Moyen et Haut, lorsque le commutateur est enclenché et que l'impact commence, l'outil électrique impacte en continu (sans interruption automatique).

## ENTRETIEN ET VÉRIFICATION

### 1. Vérification de la douille

Une douille hexagonale ou carrée usée ou déformée ne permettra pas un bon serrage pour fixer l'écrou ou la chabotte, ce qui se traduira par une perte du couple de serrage. Contrôler périodiquement l'état d'usure des trous filetés et les remplacer par des neufs en cas de besoin.

### 2. Vérification des vis de fixation

Vérifier régulièrement toutes les vis de fixation et s'assurer qu'elles sont bien serrées. S'il advient qu'une vis se desserre, la resserrer immédiatement. Le fait de négliger ce point pourrait entraîner de graves dangers.

### 3. Entretien du moteur

Le bobinage de l'ensemble moteur est le « cœur » même de l'outil électrique. Veiller soigneusement à ce que ce bobinage ne soit pas endommagé et/ou mouillé par de l'huile ou de l'eau.

### 4. Nettoyage de l'extérieur

Quand l'outil est sale, l'essuyer avec un chiffon sec et doux ou un chiffon imbibé d'eau savonneuse. Ne pas utiliser de solvant au chlore, d'essence ou de diluant, car ils font fondre les matières plastiques.

### 5. Rangement

Ranger l'outil électrique dans un endroit où la température est inférieure à 40 °C et hors de portée des enfants.

#### REMARQUE

Stockage des batteries au lithium-ion.

S'assurer que les batteries au lithium-ion ont été entièrement chargées avant de les stocker.

Le stockage prolongé (3 mois ou plus) de batteries faiblement chargées peut entraîner une détérioration des performances, réduisant considérablement la durée d'autonomie des batteries alors incapables de tenir une charge.

Il est cependant possible de recouvrer la capacité d'autonomie d'une batterie considérablement endommagée en alternant deux à cinq fois charge et utilisation.

Si la durée d'autonomie de la batterie reste extrêmement courte malgré les charges et utilisations consécutives, considérer la batterie en fin de vie et s'en procurer une neuve.

#### ATTENTION

Lors de l'utilisation et de l'entretien d'un outil électrique, respecter les règlements et les normes de sécurité en vigueur dans le pays en question.

#### Avis important sur les batteries pour outils électriques sans fil HiKOKI

Toujours utiliser une de nos batteries originales spécifiées. Nous ne saurions garantir la sécurité et la performance de notre outil électrique sans fil s'il est utilisé avec une batterie autre que celle que nous avons spécifiée, ou encore si la batterie est démontée et modifiée (par exemple, le démontage et remplacement des cellules ou autres composants internes).

#### GARANTIE

Nous garantissons que l'ensemble des outils électriques HiKOKI sont conformes aux réglementations spécifiques statutaires/nationales. Cette garantie ne couvre pas les défauts ni les dommages inhérents à une mauvaise utilisation, une utilisation abusive ou l'usure et les dommages normaux. En cas de réclamation, veuillez envoyer l'outil électrique, en l'état, accompagné du CERTIFICAT DE GARANTIE qui se trouve à la fin du mode d'emploi, dans un service après-vente HiKOKI agréé.

#### Au sujet du bruit et des vibrations

Les valeurs mesurées ont été déterminées en fonction de la norme EN60745 et déclarées conformes à ISO 4871.

Niveau de puissance sonore pondérée A :

107 dB (A) (WR14DBDL2)

106 dB (A) (WR18DBDL2)

Niveau de pression acoustique pondérée A :

96 dB (A) (WR14DBDL2)

95 dB (A) (WR18DBDL2)

Incertitude K: 3 dB (A)

Porter des protections anti-bruit.

Valeurs totales des vibrations (somme vectorielle triaxiale) déterminées conformément à EN60745.

Serrage par percussion des fixations à la capacité maximale de l'outil :

Valeur d'émission de vibration  $a_{hh}$  = 13,4 m/s<sup>2</sup> (WR14DBDL2)

11,7 m/s<sup>2</sup> (WR18DBDL2)

Incertitude K = 1,5 m/s<sup>2</sup>

# Français

La valeur totale des vibrations a été mesurée par une méthode d'essai standard et peut être utilisée pour comparer un outil à un autre.

Elle peut également être utilisée pour une évaluation préliminaire du niveau d'exposition.

## AVERTISSEMENT

- La valeur d'émission de vibrations en fonctionnement de l'outil électrique peut être différente de la valeur totale déclarée, en fonction des utilisations de l'outil.
- Identifier les mesures de protection de l'utilisateur fondées sur une estimation de l'exposition en conditions d'utilisation (tenant compte de tous les aspects du cycle d'utilisation, tels que les moments où l'outil est mis hors tension ou lorsqu'il tourne à vide en plus des temps de déclenchements).

## REMARQUE

Par suite du programme permanent de recherche et de développement HiKOKI, ces spécifications peuvent faire l'objet de modifications sans avis préalable.

## DÉPANNAGE

Consulter le tableau d'inspection ci-après si l'outil ne fonctionne pas correctement. Si le problème n'est pas réglé, veuillez vous adresser au concessionnaire ou à un centre de réparations HiKOKI.

| Symptôme   | Cause probable  | Solution   |
|--|---|--|
| L'outil ne fonctionne pas  | Aucune énergie dans la batterie   | Charger la batterie.   |
| L'outil s'est arrêté soudainement  | L'outil était en surcharge  | Débarassez-vous du problème provoquant la surcharge.   |
|  | La batterie est en surchauffe.  | Laissez la batterie refroidir.   |
|  | Le corps d'outil a surchauffé   | Laissez suffisamment refroidir le corps d'outil.   |
|  | L'outil est configuré sur le mode simple  | Il ne s'agit pas d'un dysfonctionnement. Faites passer l'outil dans le mode de serrage approprié pour ce type de travail.      |
|  | Le commutateur de déclenchement a été maintenu enfoncé pendant 5 minutes ou plus.           | Il ne s'agit pas d'un dysfonctionnement. Le moteur a été arrêté automatiquement pour empêcher la défaillance de l'outil.       |
| Douilles d'outils<br>-ne peuvent pas être fixées<br>-tombent<br>-ne peuvent pas être ôtées   | La forme de la partie de fixation ne correspond pas   | Veillez à utiliser des douilles de carré conducteur de 12,7 mm.  |
| Le commutateur ne peut pas être tiré   | Le bouton de sélection avant/arrière est positionné à mi-hauteur                            | Appuyer sur le bouton fermement jusqu'à la position correspondant au sens de rotation souhaité.                                |
| Un bruit aigu anormal se produit lorsque le commutateur de déclenchement est tiré.   | Le commutateur de déclenchement est tiré seulement légèrement.                              | Il ne s'agit pas d'un dysfonctionnement. Cela ne se produit pas si le commutateur de déclenchement est tiré plus complètement. |
| <UC18YFSL><br><UC18YML2><br>Le témoin de pilote clignote rapidement en rouge, et le chargement de la batterie ne démarre pas.<br><br><UC18YSL3><br>Le témoin de charge clignote rapidement en violet et le chargement de la batterie ne démarre pas. | La batterie n'est pas insérée jusqu'au bout.  | Insérez la batterie fermement.   |
|  | Il y a une substance étrangère dans la borne de la batterie ou là où la batterie est fixée. | Retirez les corps étrangers.   |



| Symptôme   | Cause probable  | Solution  |
|--|---|---|
| <p>&lt;UC18YFSL&gt;<br/>Le témoin de pilote clignote en rouge et le chargement de la batterie ne démarre pas.</p> <p>&lt;UC18YML2&gt;<br/>Le témoin pilote s'allume en vert et le chargement de la batterie ne démarre pas.</p> <p>&lt;UC18YSL3&gt;<br/>Le témoin indicateur de chargement clignote en rouge et le chargement de la batterie ne démarre pas.</p> | La batterie n'est pas insérée jusqu'au bout.  | Insérez la batterie fermement.  |
|  | La batterie est en surchauffe.  | Si laissez, la batterie commencera automatiquement à charger si la température diminue, mais cela peut réduire la vie de la batterie. Il est recommandé que la batterie soit refroidie dans un lieu bien ventilé à l'écart de la lumière directe du soleil avant de la charger. |
| La durée d'autonomie de la batterie est courte même si la batterie est complètement chargée.   | La durée de vie de la batterie est usée.  | Remplacez la batterie par une neuve.  |
| La batterie prend un certain temps à charger.  | La température de la batterie, le chargeur ou l'environnement est extrêmement faible.   | Chargez la batterie à l'intérieur ou dans un autre environnement plus chaud.  |
|  | Les orifices du chargeur sont obstrués, ce qui risque de surchauffer ses composants internes.   | Évitez de bloquer les orifices.   |
|  | Le ventilateur de refroidissement n'est pas en marche.  | Contactez un centre de service après-vente HiKOKI agréé pour la réparation.   |
| <UC18YSL3 uniquement>  |   |   |
| Le chargement d'un dispositif USB s'arrête en cours.   | Le chargeur a été branché dans une prise électrique pendant que le dispositif USB était en charge à l'aide de la batterie de la source d'alimentation.            | Il ne s'agit pas d'un dysfonctionnement. Le chargeur met en pause la charge USB pendant environ 5 secondes lorsqu'il différencie entre les sources d'alimentation.  |
|  | Une batterie a été insérée dans le chargeur pendant que le dispositif USB est en train d'être chargé à l'aide d'une prise électrique comme source d'alimentation. |   |
| Le chargement du dispositif USB se met en pause à mi-chemin lorsque la batterie et le dispositif USB sont chargés en même temps.   | La batterie est complètement chargée.   | Il ne s'agit pas d'un dysfonctionnement. Le chargeur met en pause la charge USB pendant environ 5 secondes pendant qu'il vérifie si la batterie a été complètement chargée.   |
| Le chargement du dispositif USB ne démarre pas lorsque la batterie et le dispositif USB sont chargés en même temps.  | La capacité de la batterie restante est extrêmement faible.   | Il ne s'agit pas d'un dysfonctionnement. Lorsque la capacité de la batterie atteint un certain niveau, la charge USB démarre automatiquement.   |

## AVVERTIMENTI GENERALI DI SICUREZZA SUGLI UTENSILI ELETTRICI

### ⚠ ATTENZIONE

Leggere tutti gli avvertimenti di sicurezza e tutte le istruzioni.

La mancata osservanza degli avvertimenti e delle istruzioni potrebbe essere causa di scosse elettriche, incendi e/o gravi lesioni.

Salvare tutti gli avvertimenti e le istruzioni per riferimenti futuri.

Il termine "elettroutensili" riportato nelle avvertenze si riferisce agli elettroutensili azionati con alimentazione di rete (via cavi) o a batterie (senza cavi).

#### 1) Sicurezza dell'area operativa

- a) **Mantenere l'area operativa pulita e ordinata.**  
*Aree operative sporche o disordinate possono favorire gli infortuni.*
- b) **Non utilizzare gli elettroutensili in atmosfere esplosive, ad es. in presenza di liquidi, gas o polveri infiammabili.**  
*Gli elettroutensili generano delle scintille che potrebbero accendere la polvere o i fumi.*
- c) **Tenere lontani bambini e astanti durante l'utilizzo degli elettroutensili.**  
*Qualsiasi distrazione può essere causa di perdita di controllo.*

#### 2) Sicurezza elettrica

- a) **Le spine degli elettroutensili devono essere idonee alle prese disponibili.**  
**Non modificare mai le prese.**  
**Con gli elettroutensili a massa (messi a terra), non utilizzare alcun adattatore.**  
*L'utilizzo di spine intatte e corrispondenti alle prese disponibili ridurrà il rischio di scosse elettriche.*
- b) **Evitare qualsiasi contatto con le superfici a massa o a terra, quali tubi, radiatori, fornelli e frigoriferi.**  
*In caso di messa a terra o massa del corpo, sussiste un maggior rischio di scosse elettriche.*
- c) **Non esporre gli elettroutensili alla pioggia o all'umidità.**  
*La penetrazione di acqua negli elettroutensili aumenterà il rischio di scosse elettriche.*
- d) **Non tirare il cavo. Non utilizzarlo per il trasporto, o per tirare o scollegare l'elettroutensile.**  
**Tenere il cavo lontano da fonti di calore, oli, bordi appuntiti o parti in movimento.**  
*Cavi danneggiati o attorcigliati possono aumentare il rischio di scosse elettriche.*
- e) **Durante l'uso degli elettroutensili all'esterno, utilizzare una prolunga idonea per usi esterni.**  
*L'utilizzo di cavi per esterno riduce il rischio di scosse elettriche.*
- f) **Se è impossibile evitare l'impiego di un elettroutensile in un luogo umido, utilizzare l'alimentazione protetta da un dispositivo a corrente residua (RCD).**  
*L'uso di un RCD riduce il rischio di scosse elettriche.*

#### 3) Sicurezza personale

- a) **Durante l'uso degli elettroutensili, state all'erta, verificate ciò che state eseguendo e adottate sempre il buon senso.**  
**Non utilizzate gli elettroutensili qualora siate stanchi, sotto l'influenza di farmaci, alcol o cure mediche.**  
*Anche un attimo di disattenzione durante l'uso degli elettroutensili potrebbe essere causa di gravi lesioni personali.*

- b) **Indossate l'attrezzatura di protezione personale. Indossate sempre le protezioni oculari.**

*L'attrezzatura protettiva, quali maschera facciale, calzature antiscivolo, caschi o protezioni oculari ridurrà il rischio di lesioni personali.*

- c) **Impedite le accensioni involontarie. Prima del collegamento a una sorgente di alimentazione e/o pacco batteria e prima di raccogliere o trasportare l'utensile, verificate che l'interruttore sia posizionato su OFF.**

*Il trasporto degli elettroutensili tenendo le dita sull'interruttore o l'attivazione elettrica degli utensile che hanno l'interruttore su ON, implica il rischio di incidenti.*

- d) **Prima di attivare l'elettroutensile, rimuovete qualsiasi chiave di regolazione.**

*Lasciando la chiave in un componente in rotazione dell'elettroutensile, sussiste il rischio di lesioni personali.*

- e) **Mantenersi in equilibrio. Mantenersi sempre su due piedi, in equilibrio stabile.**

*Ciò consente di controllare al meglio l'elettroutensile in caso di situazioni impreviste.*

- f) **Vestirsi in modo adeguato. Non indossare abiti larghi o gioielli. Tenere i capelli, gli abiti e i guanti lontano dalle parti in movimento.**

*Abiti allentati, gioielli e capelli lunghi potrebbero impigliarsi nelle parti in movimento.*

- g) **In caso di dispositivi provvisti di collegamento ad apparecchiature di rimozione e raccolta polveri, verificare che queste siano collegate e utilizzate in modo adeguato.**

*L'utilizzo della raccolta della polvere può ridurre i rischi connessi alle polveri.*

#### 4) Utilizzo e manutenzione degli elettroutensili

- a) **Non utilizzare elettroutensili non idonei. Utilizzare l'elettroutensile idoneo alla propria applicazione.**

*Utilizzando l'elettroutensile corretto, si garantirà un'esecuzione migliore e più sicura del lavoro, alla velocità di progetto.*

- b) **Non utilizzare l'elettroutensile qualora non sia possibile accenderlo/spegnarlo tramite l'interruttore.**

*È pericoloso utilizzare elettroutensili che non possano essere azionati dall'interruttore. Provvedere alla relativa riparazione.*

- c) **Prima di effettuare qualsiasi regolazione, sostituire gli accessori o depositare gli elettroutensili, scollegare la spina dalla presa elettrica e/o il pacco batteria dall'utensile elettrico.**

*Queste misure di sicurezza preventive riducono il rischio di avvio involontario dell'elettroutensile.*

- d) **Depositare gli elettroutensili non utilizzati lontano dalla portata dei bambini ed evitare che persone non esperte di elettroutensili o non a conoscenza di quanto riportato sulle presenti istruzioni azionino l'elettroutensile.**

*È pericoloso consentire che utenti non esperti utilizzino gli elettroutensili.*

- e) **Manutenzione degli elettroutensili. Verificare che non vi siano componenti in movimento disallineati o bloccati, componenti rotti o altre condizioni che potrebbero influenzare negativamente il funzionamento dell'elettroutensile.**

*In caso di guasti, provvedere alla riparazione dell'elettroutensile prima di riutilizzarlo.*

*Molti incidenti sono causati da una scarsa manutenzione.*

- f) **Mantenere gli strumenti di taglio affilati e puliti.**  
*Gli strumenti di taglio in condizioni di manutenzione adeguata, con bordi affilati, sono meno soggetti al bloccaggio e sono più facilmente controllabili.*
- g) **Utilizzare l'elettrotensile, gli accessori, le punte, ecc. in conformità a quanto riportato nelle presenti istruzioni, tenendo in debita considerazione le condizioni operative e il tipo di lavoro da eseguire.**  
*L'uso dell'utensile elettrico per operazioni diverse da quelle previste potrebbe causare una situazione pericolosa.*
- 5) **Utilizzo e cura dell'utensile batteria**
- a) **Ricaricare solo con il caricatore specificato dal produttore.**  
*Un caricatore adatto per un tipo di gruppo batteria può creare un rischio di incendio quando viene utilizzato con un altro gruppo batteria.*
- b) **Usare utensili elettrici con gruppi batteria specificatamente designati.**  
*L'utilizzo di qualsiasi altro gruppo batteria può creare un rischio di lesioni e incendi.*
- c) **Quando il gruppo batteria non viene utilizzato, tenerlo lontano da altri oggetti metallici come graffette, monete, chiavi, chiodi, viti, o altri piccoli oggetti metallici che possono creare una connessione da un terminale a un altro.**  
*Cortocircuitare i terminali della batteria insieme può causare ustioni o incendi.*
- d) **In condizioni abusive, del liquido può fuoriuscire dalla batteria; evitare il contatto. Se il contatto si verifica accidentalmente, sciacquare con acqua. Se il liquido entra a contatto con gli occhi, richiedere assistenza medica.**  
*Il liquido che fuoriesce dalla batteria può causare irritazioni o ustioni.*
- 6) **Assistenza**
- a) **Affidate le riparazioni dell'elettrotensile a persone qualificate che utilizzino solamente parti di ricambio identiche.**  
*Ciò garantirà il mantenimento della sicurezza dell'elettrotensile.*

## PRECAUZIONI

Tenere lontano dalla portata di bambini e invalidi. Quando non utilizzati, gli strumenti dovranno essere depositi lontano dalla portata di bambini e invalidi.

## AVVERTIMENTI DI SICUREZZA SULL'AVVITATORE AD IMPULSO A BATTERIA

Tenere l'utensile dalle superfici isolate quando si esegue una operazione in cui il dispositivo di fissaggio potrebbe venire a contatto con fili nascosti. I dispositivi di fissaggio a contatto con un filo in "tensione" potrebbero esporre le parti metalliche dell'utensile in "tensione" e causare scosse elettriche all'operatore.

## PRECAUZIONI DI SICUREZZA AGGIUNTIVE

- Questo è un utensile portatile per serrare e allentare bulloni e dadi. Usatelo solo per questa funzione.
- Assicurarsi di tenere saldamente l'utente durante il funzionamento. La mancata osservanza di questa precauzione potrebbe comportare incidenti o lesioni.
- Controllate che la batteria sia solidamente installata. Se dovesse essere montata male, potrebbe fuoriuscire e causare incidenti.
- Preparazione e controllo dell'ambiente di lavoro. Controllate che il vostro ambiente di lavoro corrisponda alla caratteristiche esposte nella sezione riguardante le precauzioni da prendersi.
- Non permettere che sostanze estranee entrino nel foro di collegamento della batteria ricaricabile.
- Non smontare mai la batteria ricaricabile e il caricatore.
- Non provocare mai dei corto-circuiti alla batteria ricaricabile. Il fenomeno provoca surriscaldamento e una notevole corrente elettrica. Può quindi causare ustioni o danni alla batteria.
- Non gettare la batteria nel fuoco. Può esplodere.
- Non appena la vita della batteria dopo le operazioni di ricarica diventa troppo breve per fini pratici, portare la batteria al negozio dove è stata acquistata. Non gettarla mai via.
- Non inserire alcun oggetto nelle fessure di ventilazione del caricatore. L'inserimento di oggetti metallici o infiammabili nelle fessure di ventilazione può causare facilmente delle scosse elettriche o danneggiare il caricatore.
- Controllare la forza di tensione con una chiave dinamometrica.
- Prima di cambiare la direzione di rotazione, fermate l'attrezzo. Premete sempre l'interruttore ed attendete che il giravite si sia fermato, quindi cambiate la direzione di rotazione.
- Non toccate le parti in movimento. Non fate mai avvicinare la chiave ad incavo in movimento alle mani o a qualsiasi parte del vostro corpo. Potreste venire feriti. Badate inoltre a non toccarla dopo lungo uso. Essa a lungo andare si surriscalda, e potrebbe ustionarvi.
- Si prega di usare gli accessori designati elencati nelle istruzioni per l'uso e nel catalogo HIKOKI. In caso contrario possono verificarsi incidenti o lesioni.
- Assicurarsi di installare saldamente la presa nell'incudine. Se la presa non è installata saldamente, potrebbe fuoriuscire e causare lesioni.
- Quando si fa scorrere l'O-ring dalla scanalatura della presa, fare attenzione a non far cadere e perdere il perno.
- È possibile tenere temporaneamente la presa in posizione con l'anello di frizione, ma assicurarsi di inserire il perno e fissare l'O-ring prima dell'uso. Se l'utensile elettrico viene utilizzato mentre la presa è temporaneamente tenuta in posizione, quest'ultima potrebbe cadere e causare lesioni.
- Funzione del selettore della modalità di serraggio
  - Selezionare la modalità di serraggio mentre l'interruttore a grilletto viene rilasciato. La mancata osservanza di ciò potrebbe causare un malfunzionamento.
  - La modalità appropriata varia a seconda dei bulloni e del materiale da avvitare. Avvitare alcuni bulloni di prova e regolare di conseguenza l'impostazione della modalità.
  - L'interruttore del selettore della modalità di serraggio può essere impostato solo dopo che la batteria è stata installata nell'utensile e l'interruttore a grilletto è stato tirato una volta.
- L'utensile elettrico è dotato di un circuito di protezione della temperatura per proteggere il motore. Il lavoro continuo potrebbe causare l'aumento della temperatura dell'unità, attivando così il circuito di protezione della temperatura e arrestando automaticamente il funzionamento. In tal caso, lasciare che l'utensile elettrico si raffreddi prima di riutilizzarlo.
- Se l'utensile è sovraccarico, il motore potrebbe arrestarsi. In tal caso, rilasciare l'interruttore dell'utensile ed eliminare le cause del sovraccarico. Evitare di toccare la parte anteriore che può surriscaldarsi durante il funzionamento continuo.
- L'uso della batteria a basse temperature (sotto 0 gradi centigradi) può a volte risultare in una coppia di serraggio indebolita e una minore quantità di

## Italiano

- lavoro. Questo è tuttavia un fenomeno temporaneo e il funzionamento torna alla normalità quando la batteria si scalda.
22. Il selettore non può essere regolato mentre l'utensile elettrico ruota. Per regolare il selettore, fermare l'utensile elettrico, quindi impostare il selettore.
  23. Fissare saldamente il gancio. Se il gancio non è stato fissato saldamente, potrebbe provocare lesioni all'operatore durante l'uso.  
Quando si trasporta l'utensile agganciato alla cintura, assicurarsi di scollegare la presa dell'utensile. La mancata osservanza di questa precauzione potrebbe provocare lesioni inaspettate.
  24. Non sottoporre il quadro interruttori a forti urti né romperlo. Ciò potrebbe causare problemi.
  25. Non esporre gli occhi alla luce in modo diretto. Se gli occhi vengono esposti continuamente alla luce, potrebbero verificarsi fastidi alla vista.  
Rimuovere eventuali tracce di sporco attaccati dalla lente della spia LED con un panno morbido, prestando attenzione a non graffiare la lente.  
Graffi sulla lente della spia LED possono causare la diminuzione della luminosità.
  26. Per evitare il consumo di batteria in seguito al mancato spegnimento del LED, la luce si spegne automaticamente entro 2 minuti circa.
  27. Riposo dell'unità dopo lavoro continuo.
  28. Non toccare la protezione, perché diventa molto calda durante il funzionamento continuo.

### PRECAUZIONI SULLA BATTERIA AGLI IONI DI LITIO

Per estendere la durata, la batteria agli ioni di litio è munita di una funzione di protezione per arrestarne l'uscita.

Nei casi da 1 a 3 descritti di seguito, durante l'utilizzo del prodotto, anche se state premendo l'interruttore, il motore potrebbe arrestarsi. Ciò non indica un malfunzionamento ma è il risultato della funzione di protezione.

1. Quando la rimanente alimentazione della batteria si esaurisce, il motore si arresta.  
In tal caso, ricaricarla immediatamente.
2. Se l'utensile è sovraccarico, il motore potrebbe arrestarsi.  
In tal caso, rilasciare l'interruttore dell'utensile ed eliminare le cause del sovraccarico. Dopo ciò, sarà possibile riutilizzarlo.
3. Se la batteria si surriscalda in lavori di sovraccarico, l'alimentazione della batteria potrebbe arrestarsi.  
In tal caso, interrompere l'uso della batteria e lasciarla raffreddare. Dopo ciò, sarà possibile riutilizzarlo.

Inoltre, si prega di prestare attenzione al seguente avvertimento e cautela.

#### ATTENZIONE

Per prevenire qualsiasi perdita delle batterie, generazione di calore, emissione di fumi, esplosione e accensione, assicurarsi di prestare attenzione alle seguenti precauzioni.

1. Assicurarsi che la polvere e i detriti non si accumulino sulla batteria.
  - Durante la lavorazione, assicurarsi che la polvere e i detriti non si depositino sulla batteria.
  - Assicurarsi che qualsiasi polvere e detriti che si depositano sull'utensile elettrico durante la lavorazione non si accumulino sulla batteria.
  - Non conservare una batteria inutilizzata in un luogo esposto a polvere e detriti.
  - Prima di ritirare una batteria, rimuovere la polvere e i detriti che si sono depositati su di essa e non conservarla insieme a parti metalliche (viti, chiodi, ecc.).
2. Non forare la batteria con un oggetto appuntito come un chiodo, non colpire con un martello, calpestare, lanciare o sottoporre la batteria a violenti urti fisici.

3. Non usare batterie apparentemente danneggiate o deformate.
4. Non usare batterie con la polarità invertita.
5. Non collegare direttamente a prese elettriche o prese per caricabatteria da auto.
6. Non usare la batteria per uno scopo diverso da quelli specificati.
7. Se la ricarica della batteria non si completa anche quando è passato un tempo di ricarica specificato, interrompere immediatamente la ricarica.
8. Non mettere o sottoporre la batteria a temperature elevate o ad alta pressione come in un forno microonde, essiccatore o contenitore ad alta pressione.
9. Tenere immediatamente lontano dal fuoco quando si rilevano perdite o maledore.
10. Non usare in un luogo dove viene generata forte elettricità statica.
11. Se si verifica la perdita delle batterie, maledore, generazione di calore, scolorimento o deformazione, o se appaiono anomalie di qualsiasi natura durante l'uso, la ricarica o la conservazione, rimuoverla immediatamente dall'apparecchio o carica batteria, e interrompere l'uso.

#### ATTENZIONE

1. Se il liquido che fuoriesce dalla batteria entra negli occhi, non sfregare gli occhi e lavarli bene con acqua fresca e pulita come acqua di rubinetto e contattare immediatamente un medico.  
Se non viene trattato, il liquido può causare problemi agli occhi.
2. Se il liquido fuoriesce sulla pelle o gli abiti, lavare bene con acqua pulita come l'acqua del rubinetto immediatamente. C'è una possibilità che possa causare irritazione alla pelle.
3. Se si riscontrano ruggine, maledore, surriscaldamento, scolorimento, deformazione, e/o altre irregolarità quando si utilizza la batteria per prima volta, non usarla e restituirla al fornitore o venditore.

#### ATTENZIONE

- Se nel terminale della batteria a ioni di litio penetrano corpi estranei conduttivi, potrebbe verificarsi un cortocircuito della batteria con conseguente incendio. Nello stoccaggio della batteria a ioni di litio, attenersi scrupolosamente alle seguenti istruzioni.
- Non inserire corpi conduttivi, chiodi e fili (ad esempio fili di ferro o rame) nel vano di stoccaggio.
  - Per impedire cortocircuiti, caricare la batteria nello strumento o applicare saldamente il coperchio della batteria per lo stoccaggio fino a nascondere la ventola.

## INFORMAZIONI SUL TRASPORTO DELLA BATTERIA AGLI IONI DI LITIO

Quando si trasporta una batteria agli ioni di litio, adottare le seguenti precauzioni.

### ATTENZIONE

Avvisare l'azienda di trasporti che il pacchetto contiene una batteria agli ioni di litio, informare l'azienda della sua potenza di uscita e seguire le istruzioni della società di trasporti quando si organizza il trasporto.

- Le batterie agli ioni di litio che superano la potenza di uscita di 100 Wh sono classificate come merci pericolose e necessitano di procedure speciali.
- Per il trasporto all'estero, è necessario rispettare le leggi internazionali e le norme e i regolamenti previsti nel Paese di destinazione.

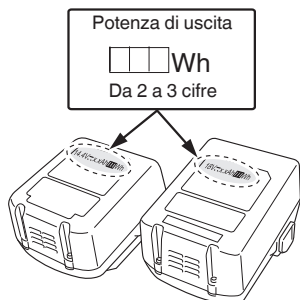

## PRECAUZIONI PER IL COLLEGAMENTO DEL DISPOSITIVO USB (SOLO CON CARICATORE UC18YSL3)

Quando si verifica un problema inaspettato, i dati contenuti in un dispositivo USB collegato a questo prodotto potrebbero risultare danneggiati o mancanti. Assicurarsi sempre di eseguire il backup di qualsiasi dato contenuto nel dispositivo USB prima dell'utilizzo con questo prodotto.

Notare che la nostra azienda non si assume in alcun modo alcuna responsabilità per qualsiasi dato memorizzato nel dispositivo USB che risulti danneggiato o mancante, né per qualsiasi eventuale danno che possa verificarsi su un dispositivo collegato.

### ATTENZIONE

- Prima dell'uso, controllare il cavo di collegamento USB per eventuali difetti o danni. L'utilizzo di un cavo USB difettoso o danneggiato può causare emissione di fumo o incendio.
- Quando il prodotto non è in uso, coprire la porta USB con la copertura in gomma. L'accumulo di polvere ecc. nella porta USB può causare emissione di fumo o incendio.

### NOTA

- Ci potrebbe essere una pausa durante la ricarica USB.
- Quando un dispositivo USB non è in carica, rimuovere il dispositivo USB dal caricatore. La mancata osservanza di questa precauzione potrebbe non solo ridurre la durata di un dispositivo USB, ma anche causare incidenti imprevisti.
- Potrebbe non essere possibile caricare alcuni dispositivi USB, a seconda del tipo di dispositivo.

## PRECAUZIONI RELATIVE ALLE FUNZIONI DI RESISTENZA ALLA POLVERE E DI IMPERMEABILIZZAZIONE

Questo prodotto è conforme agli indici della classe di protezione IP56 (di resistenza alla polvere e di impermeabilizzazione) per le apparecchiature elettriche, come previsto dalle normative internazionali IEC. (Solo l'unità principale è conforme agli indici della classe di protezione IP56 se equipaggiata con una batteria.)

### [Descrizioni dei codici IP]

#### IP56

Indice di protezione per la penetrazione di acqua

Non devono esserci effetti negativi sull'apparecchiatura, se sottoposta a spruzzi con potenti getti d'acqua da tutte le direzioni (impermeabilizzata).

(100 l di acqua al minuto spruzzata per circa tre minuti da una distanza di circa tre metri con l'uso di un ugello spray con un diametro di 12,5 mm.)

Indice di protezione per aggressione esterna da parte di oggetti solidi

La polvere che può provocare effetti negativi sull'apparecchiatura non deve essere in grado di entrare (resistenza alla polvere).

























(L'apparecchiatura deve essere lasciata non azionabile in una camera di prova in cui delle particelle di polvere di talco di diametro inferiore a 75 µm galleggino in aria con l'uso di una pompa di agitazione ad una velocità di 2 kg per metro cubo per otto ore.)

L'apparecchiatura è stata progettata per resistere agli effetti di polvere e acqua, ma non vi è alcuna garanzia che non si guasterà. Non utilizzare o lasciare l'apparecchiatura in luoghi in cui è soggetta a quantità eccessive di polvere o in luoghi in cui è immersa in acqua o esposta alla pioggia.

## SIMBOLI

### ATTENZIONE

Di seguito mostriamo i simboli usati per la macchina. Assicurarsi di comprenderne il significato prima dell'uso.

|  |   |
|--|---|
|    | WR14DBDL2 / WR18DBDL2<br>: Avvitatore ad impulso a batteria   |
|    | Per ridurre il rischio di lesioni, l'utente deve leggere il manuale delle istruzioni.   |
|    | Solo per Paesi UE<br>Non gettare le apparecchiature elettriche tra i rifiuti domestici!<br>Secondo la Direttiva Europea 2002/96/CE sui rifiuti di apparecchiature elettriche ed elettroniche e la sua attuazione in conformità alle norme nazionali, le apparecchiature elettriche esauste devono essere raccolte separatamente, al fine di essere reimpiegate in modo eco-compatibile. |
|    | Corrente continua   |
|    | Tensione nominale   |
|    | Velocità a vuoto  |
|    | Oscillazioni al minuto  |
|    | Frequenza d'impulso   |
|    | Bullone ordinario   |
|    | Bullone a trazione  |
|    | Modalità alto   |
|    | Modalità medio  |
|    | Modalità bassa  |
|    | Modalità singolo  |
|    | Coppia di serraggio (Massimo)   |
|   | Formato di trasmissione quadrato  |
|  | Peso<br>(Secondo la Procedura EPTA 01/2003)   |
|  | Accensione  |
|  | Spegnimento   |
|  | Scollegare la batteria  |
|  | Interruttore sezione luce   |
|  | Sempre ACCESO (si spegne dopo 2 minuti)   |
|  | Si accende solo SW-ON   |
|  | Sempre SPENTO   |

|   |   |
|---|---|
|   | Rotazione in senso orario   |
|  | Rotazione in senso anti-orario  |
|  | Capacità della batteria   |
|  | Interruttore indicatore batteria restante   |
|  | La carica della batteria restante è quasi vuota. Ricaricare la batteria il prima possibile. |
|  | La carica della batteria restante è a metà.   |
|  | La carica della batteria restante è sufficiente.  |
|  | Interruttore del selettore della modalità di serraggio                                      |
|  | Spia indicatore della modalità di serraggio   |
|  | "Lavoro delicato"<br>Serraggio di viti di piccolo diametro (M6 o simili), etc.              |
|  | "Lavoro normale"<br>Serraggio di viti corte, apposizione di cartongesso, etc.               |
|  | "Lavoro pesante"<br>Serraggio di viti lunghe, tirafondi, bulloni, ecc.                      |
|  | Serraggio vite autoperforante   |
|  | Avvertenza  |

## ACCESSORI STANDARD

In aggiunta all'unità principale (1 unità), la confezione contiene gli accessori elencati a pagina 258.

Gli accessori standard possono essere cambiati senza preavviso.

## APPLICAZIONI

Avvitamento e allentamento di tutti i tipi di bulloni e dadi usati per fissare parti strutturali.

## CARATTERISTICHE

Le specifiche di questa macchina sono elencate nella Tabella a pagina 258.

### NOTA

A causa del continuo programma di ricerche e sviluppo della HiKOKI, le caratteristiche riportate in questo foglio sono soggette cambiamenti senza preventiva comunicazione.

## RICARICA

Prima di utilizzare l'utensile elettrico, caricare la batteria nel seguente modo.

### 1. Collegamento all'alimentazione elettrica. (Fig. 2 a pagina 259)

Quando si carica la batteria dalla presa di corrente AC

- Collegare il cavo di alimentazione del caricatore a una presa CA.

<UC18YFSL, UC18YML2>

Quando si collega la spina del caricatore ad una presa a muro, la spia pilota lampeggia in rosso (A intervalli di 1 secondo).

<UC18YSL3>

Quando si collega la spina del caricatore ad una presa a muro, la spia dell'indicatore di ricarica lampeggia in rosso (ad intervalli di 1 secondo).

### ATTENZIONE

Non usate il cavo elettrico se danneggiato. Fatelo riparare immediatamente.

Quando si carica la batteria dalla presa di corrente DC 12V dell'automobile (UC18YML2)

- Fissate il caricatore in posizione nell'autovettura. Utilizzate la cinghietta in dotazione con il caricatore e fissatelo in posizione per impedire che si sposti inavvertitamente. (Vedere Fig. 13)

### ATTENZIONE

Non posizionare il caricatore o la batteria sotto il sedile del conducente. Fissate il caricatore in posizione per impedire che si sposti inavvertitamente siccome si potrebbe provocare un incidente.

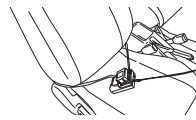

Fig. 13

- Inserite la spina di collegamento dell'accendisigarette nella presa dell'accendisigarette.

Se la spina è allentata ed esce dalla presa dell'accendisigarette, riparate la presa. Se la presa è difettosa, si consiglia di contattare il vostro rivenditore di autovetture locale. L'uso prolungato della presa potrebbe provocare un incidente a causa del surriscaldamento.

### 2. Inserire la batteria nel caricatore. (Fig. 2 a pagina 259)

Inserire saldamente la batteria nel caricatore.

### 3. Carica

<UC18YFSL, UC18YML2>

Quando si inserisce una batteria nel caricatore, la spia pilota si illumina stabilmente in rosso.

Quando la batteria è completamente carica, la spia pilota lampeggia in rosso (A intervalli di 1 secondo). (Vedere **Tabella 1-a**)

- Indicazione della spia

Le indicazioni della spia sono come indicato nella **Tabella 1-a**, a seconda delle condizioni del caricabatterie o della batteria ricaricabile.

<UC18YSL3>

Quando si inserisce una batteria nel caricatore, la spia dell'indicatore di ricarica lampeggia in blu.

Quando la batteria è completamente carica, la spia dell'indicatore di ricarica si illumina in verde. (Vedere **Tabella 1-b**)

- Indicazione della spia di ricarica

Le indicazioni della spia dell'indicatore di ricarica vengono mostrate nella **Tabella 1-b**, a seconda delle condizioni del caricatore o della batteria ricaricabile.

Tabella 1-a

|   |                             | Indicazioni della spia   |  |   |
|---|-----------------------------|--|--|---|
| La spia si illumina o lampeggia.  | Prima della carica          | Lampeggia (rosso)  | Si illumina per 0,5 secondi. Non si illumina per 0,5 secondi. (Spento per 0,5 secondi) |   |
|   | Durante la carica           | Si illumina (rosso)  | Si illumina stabilmente  |   |
|   | Carica completa             | Lampeggia (rosso)  | Si illumina per 0,5 secondi. Non si illumina per 0,5 secondi. (Spento per 0,5 secondi) |   |
|   | Carica impossibile          | Lampeggia (rosso)  | Si illumina per 0,1 secondi. Non si illumina per 0,1 secondi. (Spento per 0,1 secondi) | Malfunzionamento della batteria o del caricatore  |
|   | Standby di surriscaldamento | Si illumina (verde) (UC18YML2)   | Si illumina stabilmente  | Batteria surriscaldata. Impossibile ricaricare (la ricarica comincerà quando la batteria si raffredda). |
|   |                             | Lampeggia (rosso) (UC18YFSL)   | Si illumina per 1 secondo. Non si illumina per 0,5 secondi. (Spento per 0,5 secondi)   |   |
| Impossibile caricare usando la presa di corrente dell'automobile (UC18YML2) | Lampeggia (verde)           | Si illumina per 0,5 secondi. Non si illumina per 0,5 secondi. (Spento per 0,5 secondi) | Malfunzionamento della batteria o del caricatore                                       |   |

**NOTA:** Quando in standby per il raffreddamento, UC18YML2 / UC18YFSL raffredda la batteria surriscaldata usando una ventola. (Tuttavia, la ventola non funziona durante la procedura di caricamento usando la presa di corrente DC 12V dell'automobile.)

Tabella 1-b

| Indicazioni della spia di ricarica                           |                          |                                 |  |   |
|--|--------------------------|---------------------------------|--|---|
| Spia dell'indicatore di ricarica (rosso/ blu/verde/ porpora) | Prima della ricarica     | Lampeggia (rosso)               | Si illumina per 0,5 secondi.<br>Non si illumina per 0,5 secondi.<br>(Spento per 0,5 secondi) | Collegato a una fonte di alimentazione  |
|  | Durante la ricarica      | Lampeggia (blu)                 | Si illumina per 0,5 secondi.<br>Non si illumina per 1 secondo.<br>(Spenta per 1 secondo)     | Capacità della batteria inferiore al 50%  |
|  |                          | Lampeggia (blu)                 | Si illumina per 1 secondo.<br>Non si illumina per 0,5 secondi.<br>(Spento per 0,5 secondi)   | Capacità della batteria inferiore all'80%   |
|  |                          | Si illumina (blu)               | Si illumina stabilmente  | Capacità della batteria superiore all'80%   |
|  | Carica completata        | Si illumina (verde)             | Si illumina stabilmente<br>(Segnale acustico continuo: circa 6 secondi)                      |   |
|  | Surriscaldamento standby | Lampeggia (rosso)               | Si illumina per 0,3 secondi.<br>Non si illumina per 0,3 secondi.<br>(Spento per 0,3 secondi) | Batteria surriscaldata. Impossibile ricaricare (la ricarica comincerà quando la batteria si raffredda). |
|  | Carica impossibile       | Lampeggia velocemente (porpora) | Si illumina per 0,1 secondi.<br>Non si illumina per 0,1 secondi.<br>(Spento per 0,1 secondi) | Malfunzionamento della batteria o del caricatore  |

**NOTA:** Quando in standby per il raffreddamento, UC18YSL3 raffredda la batteria surriscaldata usando una ventola.

- Temperature e tempo di ricarica della batteria.  
Le temperature e il tempo di ricarica sono indicati nella **Tabella 2**

Tabella 2

| Batteria   |      | Caricatore | UC18YFSL    | UC18YML2 (AC/DC)*1 | UC18YSL3     |
|--|------|------------|-------------|--------------------|--------------|
| Vtaggio di carica  |      | V          | 14,4V - 18V |                    |              |
| Peso   |      | kg         | 0,5         | 0,7                | 0,6          |
| Temperature di carica per le batterie                          |      |            | 0°C – 50°C  |                    | -10°C – 50°C |
| Tempo di carica per la capacità della batteria, circa (A 20°C) |      |            |             |                    |              |
| 1,3Ah  | min. | 20         | 20 / 50     | 15                 |              |
| 1,5Ah  | min. | 22         | 22 / 60     | 15                 |              |
| 2,0Ah  | min. | 30         | 30 / 80     | 20                 |              |
| 2,5Ah  | min. | 35         | 35 / 100    | 25                 |              |
| 3,0Ah  | min. | 45         | 45 / 120    | 20                 |              |
| 4,0Ah  | min. | 60         | 60 / 160    | 26                 |              |
| 5,0Ah  | min. | 75         | 75 / 200    | 32                 |              |
| 6,0Ah  | min. | 90         | 90 / 240    | 38                 |              |
| Numero di pile   |      |            | 4 – 10      |                    |              |

\*1 Presa di corrente AC / Presa di corrente DC 12V (dell'automobile)



**NOTA**

Il tempo di carica può variare a seconda della temperatura ambiente e della tensione della fonte di alimentazione.

<UC18YML2>

In modo particolare, i tempi di ricarica sono più lunghi quando si usa la presa di corrente DC 12V dell'automobile e le temperature sono elevate.

**ATTENZIONE**

Se il caricabatterie viene utilizzato di continuo, potrebbe surriscaldarsi provocando così malfunzionamenti. Una volta terminato il caricamento, attendere 15 minuti prima di ricaricare nuovamente.

**4. Scollegare il cavo di alimentazione del caricatore dalla presa o dall'accendisigarette.****5. Tenere saldamente il caricatore e estrarre la batteria.****NOTA**

Assicurarsi di estrarre la batteria dal caricatore dopo l'uso e quindi conservarla.

**ATTENZIONE**

- Se la batteria viene caricata mentre è calda perché è stata lasciata per lungo tempo in un luogo soggetto a luce solare diretta o perché la batteria è appena stata utilizzata, la spia pilota del caricatore UC18YML2 si illumina di verde, o la spia pilota del caricatore UC18YFSL si accende per 1 secondo, non si accende per 0,5 secondi (spenta per 0,5 secondi), o la spia dell'indicatore di ricarica del caricatore UC18YSL3 si accende per 0,3 secondi, non si accende per 0,3 secondi (spenta per 0,3 secondi). In questo caso, prima lasciar raffreddare la batteria e poi eseguire l'operazione di carica.
- Quando la spia pilota o la spia dell'indicatore di ricarica lampeggia in rosso (ad intervalli di 0,2 secondi), controllare e rimuovere eventuali oggetti estranei presenti nel connettore del caricatore della batteria. Se non sono presenti oggetti estranei, è probabile che la batteria o il caricatore non funzionino correttamente. Rivolgersi a un Centro di assistenza autorizzato.
- Poiché il micro computer incorporato impiega circa 3 secondi per confermare che la batteria caricata col caricatore è stata estratta, attendere almeno 3 secondi prima di reinserirla per continuare il caricamento. Se la batteria viene reinserita entro 3 secondi, potrebbe non venire caricata correttamente.
- Controllare la tensione della presa di corrente dell'automobile quando la spia lampeggia di colore verde (ogni 0,2 secondi) in modo continuato. (UC18YML2) Se la tensione è 12 V o inferiore, significa che la batteria si è indebolita e non può essere caricata.
- Se la spia pilota o la spia dell'indicatore di ricarica non lampeggiano in rosso (ogni secondo) anche se il cavo del caricatore o la spina di collegamento dell'accendisigari sono collegati all'alimentazione, significa che il circuito di protezione del caricatore potrebbe essere attivato. Rimuovere il cavo dalla presa e ricollegarlo dopo circa 30 secondi. Se dopo questa operazione la spia pilota o la spia dell'indicatore di ricarica ancora non lampeggiano in rosso (ogni secondo), portare il caricatore presso il centro assistenza autorizzato HiKOKI.

**MONTAGGIO E OPERAZIONE**

| Azione  | Figura | Pagina |
|---|--------|--------|
| Rimozione e inserimento della batteria                                  | 1      | 259    |
| Carica  | 2      | 259    |
| Montaggio dell'alloggiamento*1  | 3      | 259    |
| Inversione della velocità di rotazione                                  | 4      | 260    |
| Funzionamento dell'interruttore   | 5      | 260    |
| Rimozione e montaggio del gancio  | 6      | 260    |
| Indicatore batteria restante  | 7      | 260    |
| Come utilizzare il LED*2  | 8      | 260    |
| Funzione del selettore della modalità di serraggio*3                    | 9      | 260    |
| Ricarica di un dispositivo USB da una presa elettrica                   | 10-a   | 261    |
| Ricarica di un dispositivo USB e di una batteria da una presa elettrica | 10-b   | 261    |
| Come ricaricare un dispositivo USB                                      | 11     | 261    |
| Quando la ricarica del dispositivo USB è completa                       | 12     | 261    |
| Selezione degli accessori   | —      | 262    |

**\*1 Installazione di una presa**

Selezionare la presa da utilizzare.

- (1) Fare scorrere l'O-ring dalla scanalatura, quindi allineare il foro della presa con il foro dell'incudine ed inserire la presa nell'incudine.
- (2) Inserire il perno nella presa.
- (3) Assicurandosi che il perno non cada, collegare l'O-ring nella scanalatura sulla presa.

**\*2 Come utilizzare il LED****NOTA**

Per evitare il consumo di batteria in seguito al mancato spegnimento del LED, la luce si spegne automaticamente entro 2 minuti circa.

**\*3 Funzione del selettore della modalità di serraggio****ATTENZIONE**

Selezionare la modalità di serraggio mentre l'interruttore a grilletto viene rilasciato. La mancata osservanza di ciò potrebbe causare un malfunzionamento.

Utilizzando il selettore di modalità serraggio sul lato del corpo dell'utensile, la coppia di serraggio può essere regolata in funzione del tipo di lavoro.

La modalità di serraggio commuta tra 4 modalità differenti ogni volta che si preme il selettore della modalità di serraggio.

Modalità normale consente di serrare viti facilmente e con delicatezza.

In modalità Singola, quando l'interruttore viene tirato e ha inizio l'impatto, l'elettrotensile si arresta automaticamente dopo alcuni impatti.

Nelle modalità Bassa, Media e Alta, quando l'interruttore viene tirato e ha inizio l'impatto, l'elettrotensile impatta in modo continuo (senza fermarsi automaticamente).

## MANUTENZIONE ED ISPEZIONE

### 1. Controllo dell'alloggiamento

Se l'alloggiamento esagonale o quadrato è deformato, il montaggio di esso sul basamento non può essere realizzato a dovere, e si ottiene di conseguenza una diminuzione della forza di serraggio. Controllare sempre che l'alloggiamento non sia rovinato e sostituirlo quando necessario.

### 2. Ispezione delle viti di montaggio

Ispezionare regolarmente le viti di montaggio e assicurarsi che siano ben fissate. Se una di queste dovesse essere allentata, riserrarla immediatamente. Si rischia in caso contrario di provocare incidenti pericolosi.

### 3. Manutenzione del motore

L'avvolgimento del motore è il vero e proprio "cuore" degli attrezzi elettrici. Fare attenzione a non danneggiare l'avvolgimento e/o non bagnarlo con olio o acqua.

### 4. Pulizia della carcassa dell'utensile

Quando l'attrezzo è sporco, pulirlo con uno straccio soffice, inumidito di acqua e sapone. Non usare solventi cloridrici, benzina o diluenti per benzina, in quanto potrebbero deformare la plastica.

### 5. Conservazione

Conservare l'utensile elettrico in un luogo dove la temperatura sia inferiore a 40 °C e lontano dalla portata dei bambini.

### NOTA

Conservazione delle batterie agli ioni di litio.

Prima di riporre le batterie agli ioni di litio, assicurarsi di averle caricate completamente.

Riporre le batterie per periodi prolungati (3 mesi o più) con un basso livello di carica potrebbe provocare il deterioramento delle prestazioni o la significativa riduzione del tempo di utilizzo delle batterie, o potrebbe rendere le batterie incapaci di mantenere la carica.

Tuttavia, la significativa riduzione del tempo di utilizzo delle batterie può essere risolta caricando e utilizzando le batterie ripetutamente da due a cinque volte.

Se il tempo di utilizzo delle batterie rimane estremamente ridotto nonostante le ricariche ripetute, considerare le batterie inutilizzabili e acquistarne di nuove.

### ATTENZIONE

Nell'uso e nella manutenzione degli utensili elettrici devono essere osservate le normative di sicurezza e i criteri prescritti in ciascun paese.

#### Avviso importante sulle batterie per gli utensili elettrici a batteria HIKOKI

Utilizzare sempre una delle nostre batterie originali. Non possiamo garantire la sicurezza e le prestazioni dell'utensile elettrico a batteria quando esso viene utilizzato con batterie diverse da quelle da noi designate, o quando la batteria viene smontata e modificata (per esempio lo smontaggio e la sostituzione di pile o altre parti interne).

### GARANZIA

Garantiamo gli Utensili Elettrici HIKOKI in conformità alle specifiche normative imposte dalla legge e dai paesi. Questa garanzia non copre difetti o danni dovuti a uso erraneo, abuso o normale usura. In caso di lamentele, si prega di inviare l'Utensile Elettrico, non smontato, insieme al CERTIFICATO DI GARANZIA che si trova al termine di queste Istruzioni per l'uso, ad un Centro di Assistenza Autorizzato HIKOKI.

### Informazioni riguardanti i rumori trasmessi dall'aria e le vibrazioni

I valori misurati sono stati determinati in conformità a EN60745 e descritti in conformità alla normativa ISO 4871.

Livello misurato di potenza sonora pesato A:

107 dB (A) (WR14DBDL2)

106 dB (A) (WR18DBDL2)

Livello misurato di pressione sonora pesato A:

96 dB (A) (WR14DBDL2)

95 dB (A) (WR18DBDL2)

Incertezza K: 3 dB (A).

Indossare i dispositivi di protezione acustica.

Valori totali di vibrazione (somma vettori triass.) determinati secondo la norma EN60745.

Serraggio di impatto dei fissaggi della massima capacità dell'utensile:

Valore di emissione vibrazioni  $a_h = 13,4 \text{ m/s}^2$  (WR14DBDL2)

11,7  $\text{m/s}^2$  (WR18DBDL2)

Incertezza K = 1,5  $\text{m/s}^2$

Il valore totale di emissione vibrazioni dichiarato è stato misurato in base al metodo di test standard e può essere utilizzato per confrontare un utensile con un altro.

Può essere inoltre utilizzato per la stima preliminare dell'esposizione.

### ATTENZIONE

○ Il valore di emissione vibrazioni durante l'uso effettivo dell'utensile può essere diverso dal valore totale dichiarato in base alle modalità di utilizzo dell'utensile stesso.

○ Identificare le misure di sicurezza per la protezione dell'operatore basate su stima dell'esposizione nelle effettive condizioni di utilizzo (prendendo in considerazione tutte le parti del ciclo di funzionamento come i tempi in cui l'utensile resta spento e quando funziona senza essere utilizzato in aggiunta al tempo di avvio).

### NOTA

A causa del continuo programma di ricerche e sviluppo della HIKOKI, le caratteristiche riportate in questo foglio sono soggette cambiamenti senza preventiva comunicazione.

## RISOLUZIONE DEI GUASTI

Usare le ispezioni nella tabella di seguito se l'utensile non funziona normalmente. Se questo non risolve il problema, consultare il proprio rivenditore o Centro di Assistenza Autorizzato HiKOKI.

| Sintomo   | Causa probabile  | Rimedio  |
|---|--|--|
| L'utensile non si avvia   | Non c'è carica residua nella batteria  | Caricare la batteria.  |
| L'utensile si è arrestato improvvisamente   | L'utensile si è sovraccaricato   | Eliminare il problema che causa il sovraccarico.   |
|   | La batteria è surriscaldata.   | Lasciare raffreddare la batteria.  |
|   | Il corpo dell'utensile si è surriscaldato  | Lasciare che il corpo dell'utensile si raffreddi a sufficienza.  |
|   | L'utensile viene impostato su modalità singola   | Questo non è un malfunzionamento. Commutare l'utensile sulla modalità di serraggio appropriata per il tipo di lavorazione.   |
|   | L'interruttore a grilletto è stato tenuto premuto per 5 minuti o più.                        | Questo non è un malfunzionamento. Il motore è stato fermato automaticamente per evitare il guasto dell'utensile.   |
| Prese dell'utensile<br>-non è possibile fissarle<br>-cadono<br>-non è possibile rimuoverle  | La forma della zona di fissaggio non corrisponde   | Assicurarsi di utilizzare prese di trasmissione quadrate da 12,7 mm.   |
| L'interruttore non può essere tirato  | Il pulsante di selezione avanti/indietro è posizionato a metà corsa                          | Premere il pulsante nella posizione di rotazione desiderata.   |
| Un rumore acuto anomalo si verifica quando l'interruttore a grilletto viene tirato.   | L'interruttore a grilletto viene tirato solo leggermente.                                    | Questo non è un malfunzionamento. Non si verifica se l'interruttore a grilletto viene tirato più completamente.  |
| <UC18YFSL><br><UC18YML2><br>La spia pilota lampeggia rapidamente in rosso e la ricarica della batteria non ha inizio.<br><br><UC18YSL3><br>La spia dell'indicatore di carica lampeggia rapidamente in porpora e il caricamento della batteria non ha inizio.  | La batteria non è inserita fino in fondo.  | Inserire la batteria saldamente.   |
|   | Ci sono sostanze estranee nel terminale batteria o nel punto in cui la batteria è collegata. | Rimuovere le sostanze estranee.  |
| <UC18YFSL><br>La spia pilota lampeggia in rosso e il caricamento della batteria non ha inizio.<br><br><UC18YML2><br>La spia pilota lampeggia in verde e il caricamento della batteria non ha inizio.<br><br><UC18YSL3><br>La spia dell'indicatore di carica lampeggia in rosso e il caricamento della batteria non ha inizio. | La batteria non è inserita fino in fondo.  | Inserire la batteria saldamente.   |
|   | La batteria è surriscaldata.   | Se viene lasciata indisturbata, la batteria inizia automaticamente a caricarsi se la sua temperatura diminuisce, ma ciò potrebbe ridurre la vita utile della batteria. È consigliabile far raffreddare la batteria in un luogo ben ventilato, lontano dalla luce diretta del sole, prima della carica. |
|   |  |  |
| Il tempo di utilizzo della batteria è breve anche se la batteria è completamente carica.  | La vita utile della batteria è esaurita.   | Sostituire la batteria con una nuova.  |

## Italiano

| Sintomo   | Causa probabile   | Rimedio  |
|---|---|--|
| La batteria richiede un tempo lungo per ricaricarsi.  | La temperatura della batteria, del caricabatteria o dell'ambiente circostante è estremamente bassa.   | Caricare la batteria al chiuso o in un altro ambiente più caldo.   |
|   | Le prese d'aria del caricabatteria sono ostruite, causando il surriscaldamento dei suoi componenti interni.   | Evitare di bloccare le prese d'aria.   |
|   | La ventola di raffreddamento non funziona.  | Contattare un centro di assistenza autorizzato HIKOKI per le riparazioni.  |
| <Solo UC18YSL3>   |   |  |
| La ricarica di un dispositivo USB si ferma a metà strada.   | Il caricabatteria è stato inserito in una presa elettrica mentre il dispositivo USB era in carica utilizzando la batteria come fonte di alimentazione.  | Questo non è un malfunzionamento. Il caricabatteria mette in pausa la ricarica USB per circa 5 secondi mentre fa distinzione tra le fonti di alimentazione.                    |
|   | Una batteria è stata inserita nel caricabatteria mentre il dispositivo USB era in carica utilizzando una presa di corrente come fonte di alimentazione. |  |
| La ricarica del dispositivo USB va in pausa a metà strada quando la batteria e il dispositivo USB sono in fase di carica allo stesso tempo. | La batteria si è caricata completamente.  | Questo non è un malfunzionamento. Il caricabatteria mette in pausa la ricarica USB per 5 secondi circa mentre controlla se la batteria ha completato con successo la ricarica. |
| La ricarica del dispositivo USB non si avvia quando la batteria e il dispositivo USB sono in fase di carica allo stesso tempo.              | La capacità residua della batteria è estremamente bassa.  | Questo non è un malfunzionamento. Quando la capacità della batteria raggiunge un certo livello, la ricarica USB si avvia automaticamente.                                      |

## ALGEMENE VEILIGHEIDSWAARSCHUWINGEN VOOR ELEKTRISCH GEREEDSCHAP

### ⚠ WAARSCHUWING

Lees alle waarschuwingen en instructies aandachtig door. Nalating om de waarschuwingen en instructies op te volgen kan in een elektrische schok, brand en/of ernstig letsel resulteren.

Bewaar alle waarschuwingen en aanwijzingen voor eventuele naslag in de toekomst.

De term „elektrisch gereedschap” heeft zowel betrekking op elektrisch gereedschap dat via de netvoeding van stroom wordt voorzien als gereedschap dat via een accu (snoerloos) van stroom wordt voorzien.

#### 1) Veiligheid van de werkplek

- Zorg voor een schone en goed verlichte werkplek.**  
*Een rommelige of donkere werkplek verhoogt de kans op ongelukken.*
- Gebruik elektrisch gereedschap niet in een omgeving met ontvlambare of explosieve vloeistoffen, gassen of stof.**  
*Elektrisch gereedschap kan vonken afgeven. Deze vonkjes kunnen stofdeeltjes of gassen doen ontbranden.*
- Houd kinderen en andere omstanders tijdens het gebruik van elektrisch gereedschap uit de buurt.**  
*Afleidingen kunnen gevaarlijk zijn.*

#### 2) Elektrische veiligheid

- De stekker van het elektrisch gereedschap moet geschikt zijn voor aansluiting op het stopcontact. De stekker mag op geen enkele manier gemodificeerd worden.**  
**Gebruik geen verloopstekker met geaard elektrisch gereedschap.**  
*Deugdelijke stekkers en geschikte stopcontacten verminderen het risico op een elektrische schok.*
- Vermijd lichamelijk contact met geaarde oppervlakken zoals leidingen, radiatoren, fornuizen en koelkasten.**  
*Wanneer uw lichaam geaard is, loopt u een groter risico op een elektrische schok.*
- Stel het elektrisch gereedschap niet bloot aan regen of vochtige omstandigheden.**  
*Het risico op een elektrische schok wordt verhoogd wanneer er water in het elektrische gereedschap terechtkomt.*
- Behandel het snoer voorzichtig. Gebruik het snoer niet om het elektrisch gereedschap aan te dragen of mee te slepen en gebruik het snoer niet om de stekker uit het stopcontact te trekken. Houd het snoer uit de buurt van warmtebronnen, olie, scherpe randen of bewegende onderdelen.**  
*Een beschadigd of verward snoer verhoogt het risico op een elektrische schok.*
- Gebruik buitenshuis een verlengsnoer dat specifiek geschikt is voor het gebruik buiten.**  
*Het gebruik van een snoer dat specifiek geschikt is voor gebruik buitenshuis vermindert het risico op een elektrische schok.*
- Als het elektrisch gereedschap in een vochtige omgeving gebruikt moet worden, dient een voeding met aardlekschakelaar te worden gebruikt.**  
*Gebruik van een aardlekschakelaar vermindert de kans op een elektrische schok.*

#### 3) Persoonlijke veiligheid

- Blijf waakzaam, let voortdurend op uw werk en gebruik uw gezond verstand wanneer u elektrisch gereedschap gebruikt.**  
**Gebruik geen elektrisch gereedschap wanneer u moe bent of onder invloed van drugs, alcohol of medicijnen.**

*Eén moment van onoplettendheid kan in ernstig lichamelijk letsel resulteren.*

- Gebruik persoonlijke beschermingsmiddelen. Draag altijd oogbescherming.**  
*Beschermingsmiddelen zoals stofmaskers, anti-slijp veiligheidsschoenen, een helm of gehoorbescherming vermindert het risico op lichamelijk letsel.*
  - Voorkom dat het gereedschap per ongeluk kan starten. Controleer de schakelaar in de uitstand staat voordat u de voeding en/of de accu aansluit, het gereedschap oppakt of gaat dragen.**  
*Zorg ervoor dat u tijdens het verplaatsen van het elektrisch gereedschap uw vingers uit de buurt van de schakelaar houdt en sluit de stroombron niet aan terwijl de schakelaar op aan staat om ongelukken te vermijden.*
  - Verwijder sleutels en moersleutels uit het gereedschap voordat u het elektrisch gereedschap aanzet.**  
*Een (moer-)sleutel die op een bewegend onderdeel van het elektrisch gereedschap bevestigd is kan in lichamelijk letsel resulteren.*
  - Reik niet te ver. Zorg ervoor dat u te allen tijde stevig staat en uw evenwicht behoudt.**  
*Op deze manier heeft u tijdens een onverwachte situatie meer controle over het elektrisch gereedschap.*
  - Draag geschikte kleding. Draag geen loszittende kleding of sieraden. Houd uw haar, kleding en handschoenen uit de buurt van bewegende onderdelen.**  
*Loszittende kleding, sieraden en lang haar kunnen in de bewegende onderdelen verstrikt raken.*
  - Indien het elektrisch gereedschap van een aansluiting voor stofafzuiging is voorzien, dan dient u ervoor te zorgen dat de stofafzuiging aangesloten en op de juiste manier gebruikt wordt.**  
*Het gebruik van stofafzuiging vermindert eventuele stofgerelateerde risico's.*
- #### 4) Bediening en onderhoud van elektrisch gereedschap
- Het elektrisch gereedschap mag niet geforceerd worden. Gebruik het juiste gereedschap voor het karwei.**  
*U kunt de klus beter en veiliger uitvoeren wanneer u het juiste elektrische gereedschap gebruikt.*
  - Gebruik het elektrisch gereedschap niet als de schakelaar niet goed werkt.**  
*Elektrisch gereedschap dat niet via de schakelaar bediend kan worden is gevaarlijk en moet onmiddellijk gerepareerd worden.*
  - Haal de stekker uit het stopcontact en/of de accu van het elektrisch gereedschap voor u afstellingen verricht, accessoires verwisselt of voordat u het elektrisch gereedschap opbergt.**  
*Dergelijke preventieve veiligheidsmaatregelen verminderen het risico dat het elektrisch gereedschap per ongeluk opstart.*
  - Berg elektrisch gereedschap buiten het bereik van kinderen op en sta niet toe dat personen die niet bekend zijn met het juiste gebruik van het gereedschap of deze voorschriften dit elektrisch gereedschap gebruiken.**  
*Elektrisch gereedschap is gevaarlijk in onbevoegde handen.*
  - Het elektrisch gereedschap moet regelmatig onderhouden worden. Controleer het gereedschap op een foutieve uitlijning, vastgelopen of defecte bewegende onderdelen en andere problemen die van invloed zijn op de juiste werking van het gereedschap. Indien het gereedschap defect of beschadigd is moet het gerepareerd worden voordat u het gereedschap opnieuw gebruikt.**  
*Slecht onderhouden elektrisch gereedschap is verantwoordelijk voor een groot aantal doe-het-zelf ongelukken.*

## Nederlands

- f) **Houd snijwerktuigen scherp en schoon.**  
*Goed onderhouden snijwerktuigen met scherpe snijranden lopen minder snel vast en zijn gemakkelijker in het gebruik.*
- g) **Elektrisch gereedschap, toebehoren, bits enz. moeten in overeenstemming met deze instructies worden gebruikt, waarbij de werkomstandigheden en het werk dat gedaan moet worden in overweging moeten worden genomen.**  
*Gebruik van het elektrisch gereedschap voor andere doeleinden dan waarvoor het is bedoeld, kan resulteren in een gevaarlijke situatie.*
- 5) **Gebruik en onderhoud van de accu**
- a) **Herlaad alleen met de lader die door de fabrikant wordt gespecificeerd.**  
*Een lader die geschikt is voor één bepaald type accu kan brandgevaar veroorzaken bij gebruik met een andere accu.*
- b) **Gebruik elektrisch gereedschap alleen met de specifiek daarvoor bestemde accu's.**  
*Het gebruik van andere accu's kan letsel of brand veroorzaken.*
- c) **Wanneer de accu niet in gebruik is, moet u deze uit de buurt houden van andere metalen voorwerpen zoals paperclips, munten, sleutels, spijkers, schroeven of andere kleine metalen voorwerpen die de contacten zouden kortsluiten.**  
*Kortsluiten van de accucontacten kan brandwonden of brand veroorzaken.*
- d) **Bij een verkeerd gebruik kan er vloeistof uit de accu lekken; vermijd elk contact daarmee. Als u dit onverhoopt toch aanraakt, moet u goed met water spoelen. Indien de vloeistof in contact komt met de ogen, moet u ook onmiddellijk medische hulp inroepen.**  
*Vloeistof die uit de accu lekt kan irritatie en brandwonden veroorzaken.*
- 6) **Onderhoud**
- a) **Het gereedschap mag uitsluitend door bevoegd onderhoudspersoneel worden onderhouden en er mag daarbij uitsluitend gebruik gemaakt worden van identieke vervangingsonderdelen.**  
*Hierdoor kunt u er op rekenen dat het elektrisch gereedschap veilig blijft.*
- VOORZORGSMATREGELEN**  
**Houd kinderen en kwetsbare personen op een afstand. Het gereedschap moet na gebruik buiten het bereik van kinderen en andere kwetsbare personen worden opgeborgen.**

## VEILIGHEIDSWAARSCHUWINGEN SNOERLOZE SLAGMOERAANZETTER

Houd het elektrisch gereedschap vast aan de daarvoor bestemde geïsoleerde oppervlakken wanneer u een handeling verricht waarbij de schroef of bout in contact kan komen met verborgen bedrading. Schroeven of bouten die in contact komen met een draad waar stroom op staat kunnen ervoor zorgen dat blootliggende metalen onderdelen van het elektrische gereedschap ook onder stroom komen te staan en de gebruiker een elektrische schok geven.

## AANVULLENDE VEILIGHEIDSWAARSCHUWINGEN

1. Dit is een draagbaar stuk gereedschap voor het vast- en losdraaien van bouten en moeren. Gebruik het uitsluitend voor dit doel.

2. Houd het gereedschap goed vast terwijl u ermee aan het werk bent. Doet u dit niet, dan kunnen ongelukken of verwondingen het gevolg zijn.
3. Zorg ervoor dat de accu goed geïnstalleerd is. Als de accu niet goed genoeg vast zit, kan hij los komen en een ongeluk veroorzaken.
4. Voorbereiden en controleren van de werkomgeving. Zorg ervoor dat de werkplek voldoet aan alle voorwaarden zoals uiteengezet in de voorzorgen.
5. Voorkom dat stof of vuil in de aansluitopening van de accu terecht komt.
6. Demonteer de accu of acculader niet.
7. Voorkom kortsluiting van de accu. Kortsluiten van de accu zal resulteren in een grote stroom en oververhitting. Dit zal resulteren in brandwonden en schade aan de accu.
8. Gooi de accu niet in het vuur. Een brandende accu kan ontploffen.
9. Breng de accu naar de winkel waar deze gekocht werd, nadat deze na opladen onvoldoende kracht heeft voor praktisch gebruik. Gooi een uitgewerkte accu niet zomaar weg.
10. Steek nooit een voorwerp in de ventilatie-openingen van de lader. Als er een voorwerp of ontvlambaar materiaal in de ventilatie-openingen van de acculader wordt gestoken, kan dit resulteren in een elektrische schok of beschadiging aan de acculader.
11. Controleer het daadwerkelijke aantrekkoppel met een momentsleutel.
12. Stop het gereedschap volledig voor u de draairichting verandert. Laat altijd eerst de schakelaar los en wacht tot het gereedschap volledig is gestopt voor u de draairichting verandert.
13. Raak in geen geval de draaiende onderdelen aan. Laat de draaiende onderdelen niet in de buurt komen van uw handen of andere lichaamsdelen. U kunt door de draaiende onderdelen letsel oplopen of eraan blijven hangen. Wees ook voorzichtig dat u de draaiende onderdelen niet aanraakt nadat deze langere tijd doorlopend in gebruik zijn geweest. Deze worden namelijk aardig heet en u zou zich eraan kunnen branden.
14. Gebruik de specifieke hulpstukken zoals vermeld in de handleiding en de HiKOKI catalogus. Doet u dit niet, dan kunnen ongelukken of letsel het gevolg zijn.
15. Maak de hulpstukken goed vast in het draaistuk. Als de hulpstukken niet goed bevestigd worden, kunnen ze loskomen en letsel veroorzaken.
16. Wanneer u de O-ring uit de groef van de bithouder haalt, wees dan voorzichtig dat u de pin niet laat vallen en verliest.
17. Het is mogelijk om de bithouder tijdelijk op zijn plek te houden met de frictiering, maar wees er zeker van dat u de pin in de O-ring steekt voor gebruik.  
Als het elektrische gereedschap wordt gebruikt terwijl de bithouder tijdelijk op zijn plaats wordt gehouden, dan kan de bithouder van de boormachine afvallen en letsel veroorzaken.
18. Keuzefunctie vastdraaistand
- Selecteer de vastdraaiende modus wanneer de drukschakelaar wordt losgelaten. Als u dit niet doet, kan dit leiden tot een storing.
- De geschikte modus is afhankelijk van de schroef en het materiaal dat wordt geschroefd. Schroef een paar testschroeven in en pas de modus-instelling overeenkomstig aan.
- De vastdraaistand keuzeschakelaar kan alleen worden ingesteld nadat de batterij in het gereedschap is geplaatst en er eenmaal op de drukschakelaar is gedrukt.
19. Het elektrische gereedschap is uitgerust met een temperatuurbewakingscircuit om de motor te beschermen. Ononderbroken werk kan de temperatuur van de machine doen stijgen, waardoor het

- temperatuurbeveiligingscircuit wordt geactiveerd en de bediening automatisch wordt gestopt. Indien dit gebeurt, laat u het elektrisch gereedschap afkoelen voordat u het opnieuw gebruikt.
20. De motor kan tot stilstand komen wanneer het gereedschap overbelast wordt. Laat de schakelaar onmiddellijk los wanneer dit gebeurt en verhelp de oorzaak van de overbelasting. Vermijd het aanraken van de voorste behuizing die warm kan worden bij continue bediening.
  21. Gebruik van de accu in koude omstandigheden (onder 0 graden Celsius) kan soms leiden tot een verminderd aantrekkoppell en een lagere werktijd. Dit is echter slechts een tijdelijk verschijnsel en de accu zal weer normaal functioneren wanneer het weer warmer is.
  22. De drukknoop kan niet worden gebruikt terwijl het gereedschap draait. Om de drukknoop te kunnen gebruiken, moet u het gereedschap eerst stoppen, daarna kunt u op de knop drukken.
  23. Maak de haak stevig vast. Als de haak niet stevig is bevestigd, kan dit letsel veroorzaken tijdens het gebruik. Zorg ervoor, bij de keuze om het gereedschap aan uw heupriem te dragen, dat het bithouder is losgekoppeld. Doet u dit niet, dan kan dit onverwacht letsel tot gevolg hebben.
  24. Stel het bedieningspaneel niet bloot aan schokken en breek het niet. Dit kan leiden tot een storing.
  25. Kijk niet direct in het licht van het lampje. Dit zou oogletsel kunnen veroorzaken. Verwijder met een zachte doek alle vuil of vervuiling vastgehecht aan de lens van de LED-lamp, waarbij u erop let dat u geen krassen op de lens maakt. Krassen op de lens van de LED-lamp kan resulteren in verminderde helderheid.
  26. Om te voorkomen dat de accu leeg loopt omdat u vergeten bent het led-lampje uit te zetten, zal het led-lampje na ongeveer 2 minuten automatisch uit gaan.
  27. De machine laten rusten na continu werk.
  28. Raak de beschermer niet aan, want deze wordt erg heet tijdens doorlopend gebruik.

## OPMERKINGEN BIJ GEBRUIK LITHIUM-ION BATTERIJ

De lithium-ion accu is voorzien van een beschermingsfunctie die volledige ontlading van de accu voorkomt waardoor de levensduur wordt verlengd.

In geval 1 t/m 3 hieronder kan de motor tijdens het gebruik van het product tot stilstand komen, zelfs wanneer u de schakelaar ingedrukt houdt. Dit geeft geen probleem met het product aan maar wordt veroorzaakt door de beschermingsfunctie.

1. De motor komt tot stilstand wanneer de accu leeg is. De accu moet in dit geval onmiddellijk opgeladen worden.
2. De motor kan tot stilstand komen wanneer het gereedschap overbelast wordt. Laat de schakelaar in dit geval onmiddellijk los en verhelp de oorzaak van de overbelasting. Wanneer u het probleem verholpen heeft kunt u het gereedschap opnieuw gebruiken.
3. Wanneer de accu oververhit is door overbelasting, kan het zijn dat de accu niet meer werkt. In dit geval moet u de accu niet verder gebruiken, maar deze eerst laten afkoelen. Wanneer u het probleem verholpen heeft kunt u de accu opnieuw gebruiken.

Gelieve eveneens aandacht te schenken aan volgende waarschuwing en aandachtspunt.

### WAARSCHUWING

Om acculekken, het opwekken van warmte, rookontwikkeling, explosie en ontsteking bijtijds te vermijden, moet u de volgende voorzorgsmaatregelen nemen.

1. Zorg ervoor dat er zich geen spaanders en stof op de accu ophopen.

- Zorg er tijdens de werkzaamheden voor dat er geen spaanders en stof op de accu kunnen vallen.
- Zorg ervoor dat de spaanders en het stof die tijdens het werk op het elektrisch gereedschap vallen zich niet op de accu ophopen.
- Bewaar een ongebruikte accu niet op een plaats waar deze aan spaanders en stof wordt blootgesteld.
- Verwijder alle spaanders en stof van een accu voordat u hem opbegert en bewaar de accu niet op dezelfde plek als metalen onderdelen (schroeven, spijkers, enz.).
- 2. Doorboor de accu niet met een scherp voorwerp, zoals een nagel, klop er niet op met een hamer, stap niet op de accu, gooi er niet mee en stel hem niet bloot aan zware fysieke schokken.
- 3. Gebruik geen zichtbare beschadigde of vervormde accu.
- 4. Gebruik de accu niet met een omgekeerde polariteit.
- 5. Sluit hem niet rechtstreeks aan op het stopcontact of op de sigarettenaansteker in een auto.
- 6. Gebruik de accu niet voor andere doeleinden dan de in deze gebruiksaanwijzing genoemde.
- 7. Wanneer de accu niet kan worden opgeladen, zelfs nadat de specifieke oplaadtijd verstreken is, moet u onmiddellijk stoppen met het opladen.
- 8. Zorg ervoor dat de accu niet te heet wordt of onder te grote druk komt te staan en stel hem niet aan deze omstandigheden bloot, zoals in een magnetron, droger of een hogedrukcontainer.
- 9. Houd de accu onmiddellijk uit de buurt van vuur nadat er een lek of vieze geur is vastgesteld.
- 10. Gebruik de accu niet op een plek waar een grote statische elektriciteit wordt opgewekt.
- 11. In geval van een acculek, vieze geur, warmteontwikkeling, verkleuring of vervorming, of iets abnormaals tijdens het gebruik, het opladen of de opslag, moet u de accu onmiddellijk uit het gereedschap of de lader halen en moet u het gebruik ervan stoppen.

### LET OP

1. Wanneer u de lekkende vloeistof uit de accu in de ogen krijgt, wrijf dan niet in de ogen, maar was ze goed uit met zoet en schoon water, zoals kraanwater en roep er onmiddellijk een dokter bij. Indien u geen behandeling krijgt, kan de vloeistof oogproblemen veroorzaken.
2. Wanneer de vloeistof op uw huid of kleding lekt, moet u ze onmiddellijk goed wassen met schoon water, zoals kraanwater. De kans bestaat dat dit huidirritatie veroorzaakt.
3. Wanneer u roest, een vieze geur, oververhitting, verkleuring, vervorming en/of andere onregelmatigheden vaststelt wanneer u de accu voor de eerste keer gebruikt, gebruik hem dan niet verder, maar retourneer de accu aan uw leverancier of verkoper.

### WAARSCHUWING

Als er een geleidende vreemde stof op de contacten van de lithium-ionaccu terechtkomt, kan de accu worden kortgesloten, waardoor brand kan ontstaan. Wanneer u de lithium-ionaccu bewaart, dient u de volgende regels in acht te nemen

- Plaats geen geleidende stoffen, spijkers en draden zoals ijzer- en koperdraad in de opslagdoos.
- Plaats de accu in het gereedschap of bevestig het accudeksel stevig voor opslag tot u de ventilator niet meer ziet om kortsluiting te voorkomen.

### BETREFFENDE TRANSPORT VAN LITHIUM-ION ACCU

Neem bij transport van een lithium-ion accu de volgende voorzorgsmaatregelen in acht.

#### WAARSCHUWING

Stel het transportbedrijf op de hoogte dat er een lithium-ion accu wordt vervoerd, vermeld het vermogen en volg de instructies van het transportbedrijf bij het regelen van vervoer.

- Lithium-ion accu's die een uitgangsvermogen van 100 Wh overschrijden worden beschouwd als gevaarlijke goederen binnen de vrachtgoederenclassificatie en vereisen speciale procedures.
- Voor internationaal transport, moet u voldoen aan internationale wetgeving en wetten en voorschriften van het land van bestemming.

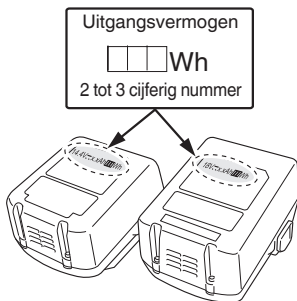

### VOORZORGSMATREGELEN AANSLUITING USB-APPARAAT (ALLEEN MET UC18YSL3 OPLADER)

Wanneer een onverwacht probleem optreedt, kunnen de gegevens in een USB-apparaat, aangesloten op dit product, beschadigd raken of verloren gaan. Zorg er altijd voor dat er een back-up wordt gemaakt van gegevens op het USB-apparaat voor gebruik met dit apparaat.

Houd er rekening mee dat ons bedrijf geen enkele verantwoordelijkheid accepteert voor op een USB-apparaat opgeslagen gegevens die beschadigd of verloren zijn, noch voor schade dat zich voor kan doen aan een aangesloten apparaat.

#### WAARSCHUWING

- Voor gebruik, controleer de verbonden USB kabel voor enige defecten of beschadigingen. Bij gebruik van een kapotte of beschadigde USB kabel kan er rook uitstoot of ontbranding ontstaan.
- Wanneer het product niet wordt gebruikt, bedek de USB poort dan met de rubberen bedekking. Ophoping van stof etc. in de USB poort kan rook uitstoot of ontbranding veroorzaken.

#### OPMERKING

- Er kan een soms een pauze zijn gedurende het opladen van de USB.
- Wanneer een USB apparaat niet wordt opgeladen, verwijder het USB apparaat van de oplader. Doet u dit niet, dan kan de levensduur van de batterij afnemen, maar dit kan ook onverwachte ongelukken als gevolg hebben.
- Het kan zijn dat sommige USB-apparaten niet kunnen worden opgeladen, afhankelijk van het type apparaat.

### VOORZORGSMATREGELEN MET BETREKKING TOT DE STOFBESTENDIG EN WATERDICHT MAKEN FUNCTIES

Dit product voldoet aan de IP56 beschermingsklasse waarderingen (stofbestendig en waterdicht maken) voor elektrische apparatuur zoals bepaald door de internationale IEC voorschriften. (Alleen het hoofdtoestel voldoet aan de IP56 beschermingsklasse waarderingen wanneer uitgerust met een batterij.)

#### [Beschrijvingen van IP Codes]

##### IP56

- ➔ Beschermingswaardering voor het binnendringen van water  
Mogen geen nadelige effecten op de apparatuur zijn wanneer ze worden bespoten met krachtige waterstralen uit alle richtingen (waterdicht gemaakt).  
(100 L water per minuut gesproeid gedurende ongeveer drie minuten vanaf een afstand van ongeveer drie meter met behulp van een sproeikop met een diameter van 12,5 mm.)
- ➔ Beschermingswaardering voor externe aanvallen door vaste voorwerpen  
Stof die schadelijke effecten kan veroorzaken aan de apparatuur mag niet in staat zijn om binnen te komen (stofbestendigheid).  
(De apparatuur die niet-werkzaam wordt achtergelaten in een testkamer waarin deeltjes talkpoeder met een diameter kleiner dan 75 µm in de lucht zweven met behulp van een agitatie-pomp bij een snelheid van 2 kg per kubieke meter gedurende acht uur.)

























Het apparaat is ontworpen om bestand te zijn tegen de effecten van stof en water, maar er is geen garantie dat er geen storing zal optreden. Gebruik, of laat de apparatuur niet achter op plaatsen waar het onderhevig is aan overmatige hoeveelheden stof, of op plaatsen waar het wordt ondergedompeld in water of aan regenwater wordt blootgesteld.

















## SYMBOLEN

### WAARSCHUWING

Hieronder staan symbolen afgebeeld die van toepassing zijn op deze machine. U moet de betekenis hiervan begrijpen voor u de machine gaat gebruiken.

|  |   |
|--|---|
|    | WR14DBDL2 / WR18DBDL2<br>: Snoerloze slagmoeraanzetter  |
|    | Om het risico op verwondingen te verminderen, moet de gebruiker de instructiehandleiding lezen.   |
|    | Alleen voor EU-landen<br>Geef elektrisch gereedschap niet met het huisvuil mee!<br>Volgens de Europese richtlijn 2002/96/EG inzake oude elektrische en elektronische apparaten en de toepassing daarvan binnen de nationale wetgeving, dient gebruikt elektrisch gereedschap gescheiden te worden ingezameld en te worden afgevoerd naar een recyclebedrijf dat voldoet aan de geldende milieu-eisen. |
|    | Gelijkstroom  |
|    | Opgegeven voltage   |
|    | Onbelast toerental  |
|    | Oscillatie per minuut   |
|    | Slagsnelheid  |
|    | Gewone bout   |
|    | Bout met hoge treksterkte   |
|    | Hoge stand  |
|    | Middelste stand   |
|    | Lage stand  |
|    | Enkele stand  |
|    | Aantrekkoppel (maximum)   |
|   | Vierkantschroevendraaierformaat   |
|  | Gewicht<br>(Volgens EPTA-procedure 01/2003)   |
|  | AAN zetten  |
|  | UIT zetten  |
|  | Koppel de batterij los  |
|  | Licht sectie schakelaar   |
|  | Altijd AAN (ga uit na 2 minuten)  |
|  | Alleen licht SW-ON  |
|  | Altijd UIT  |

|   |   |
|---|---|
|   | Met de klok mee   |
|  | Tegen de klok in  |
|  | Accucapaciteit  |
|  | Indicatieschakelaar resterende acculading   |
|  | De resterende accucapaciteit is nagenoeg uitgeput. Laad de accu zo spoedig mogelijk op.                           |
|  | De resterende accucapaciteit is gehalveerd.   |
|  | De resterende accucapaciteit is voldoende.  |
|  | Aanscherpingskeuzeschakelaar  |
|  | Aanscherpingsindicatielampje  |
|  | Lage stand<br>„Licht belastend werk”<br>Het installeren van pijpsteunen, stijgers, enz.                           |
|  | Middelste stand<br>„Licht belastend werk”<br>Het installeren van pijpsteunen, stijgers, enz.                      |
|  | Hoge stand<br>„Zwaar belastend werk”<br>Het assembleren van stalen frames, enz.                                   |
|  | Enkele stand<br>„Delicaat werk”<br>Aandraaien van schroeven met een kleine diameter (M6 of iets dergelijks), enz. |
|  | Waarschuwing  |

## STANDAARD TOEBEHOREN

Naast het hoofdtoestel (1 toestel), bevat de verpakking de accessoires die vermeld staan op bladzijde 258.

De standaard toebehoren kunnen zonder nadere aankondiging gewijzigd worden.

## TOEPASSINGEN

Vastdraaien en losdraaien van alle typen bouten en moeren, gebruikt voor het vastzetten van constructie-elementen

## TECHNISCHE GEGEVENS

De technische gegevens van deze machine staan vermeld in de tabel op bladzijde 258.

### OPMERKING

Op grond van het voortdurende research en ontwikkelingsprogramma van HiKOKI kunnen de hierin genoemde technische gegevens zonder voorafgaande kennisgeving worden gewijzigd.

## OPLADEN

Voor het gebruik van het elektrisch gereedschap dient de accu als volgt opgeladen te worden.

### 1. Aansluiten op de stroombron. (Afb. 2 op pagina 259)

Wanneer u de accu oplaadt met netvoeding

- Sluit het netsnoer van de acculader aan op het stopcontact.

<UC18YFSL, UC18YML2>

Wanneer de stekker van de acculader in het stopcontact wordt gestoken, zal het lampje in rood knipperen (met tussenpozen van 1 seconde).

<UC18YSL3>

Wanneer de stekker van de acculader verbonden wordt met een houder, zal het controlelampje rood knipperen (met tussenpozen van 1 seconde).

### LET OP

Gebruik het elektrisch snoer niet wanneer het beschadigd is. Laat het onmiddellijk repareren.

Wanneer u de accu oplaadt met 12 V gelijkstroom van een auto (UC18YML2)

- Zet de acculader goed vast op zijn plaats in de auto. Gebruik de meegeleverde riem om de acculader op zijn plaats vast te zetten zodat hij niet onverwachts kan gaan schuiven. (Zie **Afb. 13**)

### LET OP

Zet de acculader of de accu zelf niet onder de bestuurdersstoel. Zet de acculader vast op zijn plaats om te voorkomen dat hij onverwachts gaat verschuiven, want dit kan leiden tot ongelukken.

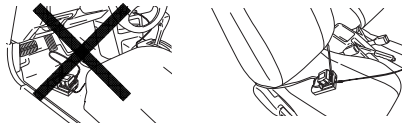

Fig. 13

- Steek de stekker voor de aansteker in de aanstekeraansluiting.

Als de stekker te los zit en uit de aanstekeraansluiting valt, moet u de aansluiting laten repareren. Omdat er een defect in de aansluiting kan zijn, raden we u aan om contact op te nemen uw plaatselijke autodealer. Als u de aansluiting toch blijft gebruiken, kan deze oververhit raken, wat kan leiden tot een ongeluk.

### 2. Steek de batterij in de acculader. (Afb. 2 op pagina 259)

Steek de batterij stevig in de acculader.

### 3. Opladen

<UC18YFSL, UC18YML2>

Wanneer er een accu in de acculader wordt gedaan, zal het controlelampje continu rood branden.

Wanneer de accu volledig is opgeladen, gaat het controlelampje rood knipperen (met tussenpozen van 1 seconde). (Zie **Tabel 1-a**)

- Aanduidingen van het controlelampje

De aanduidingen van het controlelampje zijn zoals aangegeven in **Tabel 1-a**, al naar gelang de toestand van de accu of de acculader.

<UC18YSL3>

Wanneer er een accu in de acculader wordt gedaan, zal het controlelampje blauw knipperen.

Wanneer de accu volledig is opgeladen, zal het controlelampje groen oplichten. (Zie **Tabel 1-b**)

- Aanduiding van het controlelampje

De aanduidingen van het controlelampje zijn zoals aangegeven in **Tabel 1-b**, al naar gelang de toestand van de accu of de acculader.

Tabel 1-a

| Aanduidingen van het controlelampje                              |                        |   |   |  |
|--|------------------------|---|---|--|
| Het controlelampje licht op of knippert.                         | Voor het laden         | Knippert (rood)   | Licht ongeveer 0,5 seconde op. Licht ongeveer 0,5 seconde niet op. (0,5 seconde lang uit) |  |
|  | Tijdens opladen        | Brandt (rood)   | Blijft branden  |  |
|  | Na opladen             | Knippert (rood)   | Licht ongeveer 0,5 seconde op. Licht ongeveer 0,5 seconde niet op. (0,5 seconde lang uit) |  |
|  | Opladen onmogelijk     | Flikkert (rood)   | Licht ongeveer 0,1 seconde op. Licht ongeveer 0,1 seconde niet op. (0,1 seconde lang uit) |  |
|  | Oververhitting standby | Brandt (groen) (UC18YML2)   | Blijft branden  | De accu is oververhit. De accu kan niet opgeladen worden. (Het opladen wordt hervat wanneer de accu is afgekoeld). |
|  |                        | Knippert (rood) (UC18YFSL)  | Licht ongeveer 1 seconde op. Licht ongeveer 0,5 seconde niet op. (0,5 seconde lang uit)   |  |
| Opladen van de stroombron in de auto is niet mogelijk (UC18YML2) | Knippert (groen)       | Licht ongeveer 0,5 seconde op. Licht ongeveer 0,5 seconde niet op. (0,5 seconde lang uit) | Er is iets mis met de accu of met de acculader  |  |

**OPMERKING:** Tijdens stand-by om de accu af te koelen, koelen de UC18YML2 / UC18YFSL de oververhitte accu af met een ventilator.

(De ventilator functioneert echter niet wanneer u de accu oplaadt met de 12 V gelijkstroombron van een auto.)

Tabel 1-b

| Aanduidingen van het laadindicatielampje              |                              |                       |  |  |
|---|------------------------------|-----------------------|--|--|
| Laad<br>indicatielamp<br>(rood/blauw/<br>groen/paars) | Voor het opladen             | Knippert (rood)       | Licht ongeveer 0,5 seconde op.<br>Licht niet op ongeveer 0,5 seconde lang.<br>(0,5 seconde lang uit) | Aansluiten op de stroombron.   |
|   | Tijdens het opladen          | Knippert (blauw)      | Licht ongeveer 0,5 seconde op.<br>Licht ongeveer 1 seconde niet op.<br>(uit voor 1 seconde)          | Batterijcapaciteit is onder de 50%   |
|   |                              | Knippert (blauw)      | Licht ongeveer 1 seconde op.<br>Licht niet op ongeveer 0,5 seconde lang.<br>(0,5 seconde lang uit)   | Batterijcapaciteit is onder de 80%   |
|   |                              | Licht op (blauw)      | Blijft branden   | Batterijcapaciteit is meer dan 80%   |
|   | Opladen klaar                | Licht op (groen)      | Blijft branden<br>(Continu zoemer geluid: ongeveer 6 seconden)                                       |  |
|   | Oververhitting uit (standby) | Knippert (rood)       | Licht ongeveer 0,3 seconde op.<br>Licht niet op ongeveer 0,3 seconde lang.<br>(0,3 seconde lang uit) | De accu is oververhit. De accu kan niet opgeladen worden. (Het opladen wordt hervat wanneer de accu is afgekoeld). |
|   | Opladen onmogelijk           | Knippert snel (paars) | Licht ongeveer 0,1 seconde op.<br>Licht ongeveer 0,1 seconde niet op.<br>(0,1 seconde lang uit)      | Er is iets mis met de accu of met de acculader   |

**OPMERKING:** Tijdens stand-by om de accu af te koelen, koelen de UC18YSL3 de oververhitte accu af met een ventilator.

- Over de temperatuur en de oplaadtijd van de accu.  
De temperaturen en bijbehorende oplaadtijden worden gegeven in **Tabel 2**

Tabel 2

| Acculader                                      |      | UC18YFSL    | UC18YML2 (AC/DC)*1 | UC18YSL3     |
|--|------|-------------|--------------------|--------------|
| Accu   |      |             |                    |              |
| Oplaadspanning                                 | V    | 14,4V - 18V |                    |              |
| Gewicht  | kg   | 0,5         | 0,7                | 0,6          |
| Geschikte temperatuur voor het opladen         |      | 0°C - 50°C  |                    | -10°C - 50°C |
| Oplaadtijd voor accucapaciteit, ca. (bij 20°C) |      |             |                    |              |
| 1,3Ah  | min. | 20          | 20 / 50            | 15           |
| 1,5Ah  | min. | 22          | 22 / 60            | 15           |
| 2,0Ah  | min. | 30          | 30 / 80            | 20           |
| 2,5Ah  | min. | 35          | 35 / 100           | 25           |
| 3,0Ah  | min. | 45          | 45 / 120           | 20           |
| 4,0Ah  | min. | 60          | 60 / 160           | 26           |
| 5,0Ah  | min. | 75          | 75 / 200           | 32           |
| 6,0Ah  | min. | 90          | 90 / 240           | 38           |
| Aantal accucellen                              |      | 4 - 10      |                    |              |

\*1 Wisselstroom / 12 V gelijkstroom (auto)

# Nederlands

## OPMERKING

De oplaadtijd hangt mede af van de omgevingstemperatuur en het voltage van de stroombron.

<UC18YML2>

Vooral bij gebruik van de 12 V gelijkstroom van een auto-accu als stroombron kan het opladen bij hogere temperaturen langer duren.

## LET OP

Wanneer de acculader onafgebroken wordt gebruikt, zal deze warm worden, waardoor storingen kunnen worden veroorzaakt. Wacht daarom 15 minuten wanneer het opladen is voltooid voor u opnieuw begint met opladen.

## 4. Haal de stekker van de acculader uit het stopcontact of de sigarettenaansteker.

## 5. Houd de acculader stevig vast en trek de accu eruit.

## OPMERKING

U moet de accu na het laden uit de acculader halen en op een veilige plek bewaren.

## LET OP

- Als de batterij wordt opgeladen terwijl deze opgewarmd is omdat ze voor een lange tijd op een plaats die blootstaat aan direct zonlicht heeft gelegen, of omdat de batterij net is gebruikt, dan zal het indicatielampje van de UC18YML2 acculader groen oplichten, of het indicatielampje van de UC18YFSL acculader brandt 1 seconde, of ze gaat niet branden voor 0,5 seconden (uit voor 0,5 seconden), of het opladingsindicatielampje van de UC18YSL3 acculader brandt voor 0,3 seconden, of ze brandt niet voor 0,3 seconden (uit gedurende 0,3 seconden). In dat geval moet u de accu eerst laten afkoelen voordat u met opladen begint.
- Wanneer het indicatielampje of het opladingsindicatielampje rood flinkt (elke 0,2 seconde), moet u controleren of er verontreinigingen zijn in de accu-aansluiting van de acculader en deze verwijderen als dat het geval is. Als er geen verontreinigingen zijn, is het mogelijk dat de accu of de acculader defect is. Breng deze dan naar een officieel servicecentrum.
- Aangezien de ingebouwde microcomputer ongeveer 3 seconden nodig heeft om vast te stellen dat de accu die met de acculader wordt opgeladen eruit is genomen, moet u minimaal 3 seconden wachten voordat u de accu opnieuw in de acculader plaatst om het opladen te hervatten. Als u de accu terugplaatst voordat er 3 seconden zijn verstreken, is het mogelijk dat de accu niet juist wordt opgeladen.
- Controleer het voltage van de stroombron in de auto wanneer het controlelampje groen blijft flikkeren (elke 0,2 seconde). (UC18YML2)  
Als het voltage 12 V of lager is, dan geeft dat aan dat de auto-accu leeg raakt en dat opladen niet mogelijk is.
- Als het indicatielampje of het opladingsindicatielampje niet rood knippert (1 keer per seconde) hoewel het snoer van de acculader of de stekker voor de sigarettenaansteker goed is aangesloten, dan is misschien de beveiliging van de acculader in werking getreden.  
Haal dekker uit het stopcontact of uit de aansteker, wacht ongeveer 30 seconden en doe de stekker dan weer terug. Als het indicatielampje of het opladingsindicatielampje nu nog niet rood gaat knipperen (1 keer per seconde), moet u de lader naar een bevoegd servicecentrum van HiKOKI brengen.

## MONTAGE EN GEBRUIK

| Handeling   | Afbeelding | Bladzijde |
|---|------------|-----------|
| Verwijderen en aanbrengen van de accu                       | 1          | 259       |
| Opladen   | 2          | 259       |
| Monteren van de aansluiting*1                               | 3          | 259       |
| Omkeren van de draairichting                                | 4          | 260       |
| Bedienen van de hoofdschakelaar                             | 5          | 260       |
| Verwijderen en aanbrengen van de haak                       | 6          | 260       |
| Indicator resterende acculading                             | 7          | 260       |
| Gebruiken van het led-lampje*2                              | 8          | 260       |
| Keuzefunctie vastdraaistand*3                               | 9          | 260       |
| Een USB-apparaat opladen vanuit een stopcontact             | 10-a       | 261       |
| Een USB-apparaat en batterij opladen vanuit een stopcontact | 10-b       | 261       |
| Hoe moet je een USB toestel opladen                         | 11         | 261       |
| Wanneer het opladen van het USB-apparaat is voltooid        | 12         | 261       |
| Selecteren van accessoires                                  | —          | 262       |

### \*1 Het installeren van een bithouder

Selecteer de bithouder die moet worden gebruikt.

- (1) Schuif de O-ring uit de groef, lijn dan het gat van de bithouder uit met het gat van het bit en steek het bit in de bithouder.
- (2) Steek de pin in de bithouder.
- (3) Terwijl u ervoor zorgt dat de pin niet valt, maakt u de O-ring vast aan de groef van de bithouder.

### \*2 Gebruiken van het led-lampje

#### OPMERKING

Om te voorkomen dat de accu leeg loopt omdat u vergeten bent het led-lampje uit te zetten, zal het led-lampje na ongeveer 2 minuten automatisch uit gaan.

### \*3 Keuzefunctie vastdraaistand

#### LET OP

Selecteer vastdraaistand terwijl de drukschakelaar wordt losgelaten. Als u dit niet doet, kan dit leiden tot een storing.

Door het gebruik van de Vastdraaistand keuzeschakelaar aan de zijkant van het gereedschap, kan het aandraaimoment worden aangepast aan het soort werk.

De Vastdraaistand schakelt tussen 4 verschillende modi elke keer dat de Vastdraaistand keuzeschakelaar wordt ingedrukt.

Wanneer er in de stand Enkel slag aan de schakelaar wordt getrokken en het slaan begint, stopt het elektrisch gereedschap automatisch na een paar slagen.

Wanneer er in de standen Laag, Midden en Hoog aan de schakelaar wordt getrokken en het slaan begint, voert het elektrisch gereedschap continu slagen uit (zonder automatisch te stoppen).

## ONDERHOUD EN INSPECTIE

### 1. Inspecteren van de bus

Een versleten of vervormde zeshoekige of vierkante bus geeft een onvoldoende stevige bevestiging met de moer of het draaistuk en dus in een verlies aan aantrekkoppel. Inspecteer de bevestigingsgaten in de bussen regelmatig op slijtage en vervang ze door nieuwe indien nodig.

### 2. Inspectie van bevestigingsschroeven

Controleer alle bevestigingsschroeven regelmatig en zorg ervoor dat ze goed aangedraaid zijn. Draai los zittende schroeven onmiddellijk vast. Doet u dit niet, dan kunnen ernstige gevaren het gevolg zijn.

### 3. Onderhoud van de motor

De motorwikkeling is het „hart” van het elektrisch gereedschap. Let er daarom goed op dat de wikkeling niet beschadigd raakt en/of nat wordt met olie of water.

### 4. Reinigen van de behuizing

Gebruik een zachte droge doek, of een doek met zeepwater wanneer de behuizing bevuild is. Gebruik geen chemische middelen zoals chloor, of vloeistoffen zoals benzine of verfverdunder, want deze kunnen het plastic vervormen of zelfs smelten.

### 5. Opbergen

Bewaar het elektrisch gereedschap op een plaats met een temperatuur van minder dan 40 °C en buiten het bereik van kinderen.

## OPMERKING

Opbergen van lithium-ion accu's

Zorg dat de lithium-ion accu volledig is opgeladen voordat u deze opbergt.

Langdurig opbergen (3 maanden of langer) van een accu die bijna leeg is kan resulteren in slechtere prestaties, een sterke afname van de gebruiksduur van de accu en ook is het mogelijk dat de accu niet meer opgeladen kan worden.

Een sterke afname van de gebruiksduur van de accu kan soms wel weer verholpen worden door de accu herhaaldelijk, van twee- tot vijfmaal, op te laden en te gebruiken.

Als de gebruiksduur van de accu zeer kort blijft nadat deze meerdere malen is opgeladen en gebruikt, is de accu versleten en dient u een nieuwe accu aan te schaffen.

## LET OP

Bij gebruik en onderhoud van elektrisch gereedschap dienen de in het land waar u zich bevindt geldende veiligheidsregelgeving en veiligheidsstandaarden strikt te worden opgevolgd.

### Belangrijke informatie voor de accu's van HiKOKI snoerloos elektrisch gereedschap

Gebruik altijd een van onze voorgeschreven originele accu's. Wij kunnen de veiligheid en prestatie van ons snoerloos elektrisch gereedschap niet garanderen bij gebruik van andere dan de voorgeschreven accu's, of als de accu gedemonteerd of gewijzigd is (zoals demontage of vervanging van accucellen of andere inwendige onderdelen).

## GARANTIE

De garantie op het elektrisch gereedschap van HiKOKI is in overeenstemming met de wettelijke/landspecifieke richtlijnen. Deze garantie dekt geen defecten of schade als gevolg van foutief gebruik, misbruik of normale slijtage. In geval van klachten verzoeken wij u het elektrisch gereedschap samen met het GARANTIECERTIFICAAT dat u achterin deze handleiding aantreft naar een erkend servicecentrum van HiKOKI te sturen.

## Informatie betreffende lawaai en trillingen

De gemeten waarden zijn verkregen overeenkomstig EN60745 en voldoen aan de eisen van ISO 4871.

Gemeten A-gewogen geluidsniveau:

107 dB (A) (WR14DBDL2)

106 dB (A) (WR18DBDL2)

Gemeten A-gewogen geluidsdrukniveau:

96 dB (A) (WR14DBDL2)

95 dB (A) (WR18DBDL2)

Onzekerheid K: 3 dB (A).

Draag gehoorbescherming.

Totale trillingswaarden (triax vector som) bepaald overeenkomstig EN60745.

Slag-bevestiging van bevestigingsmaterialen bij het maximum vermogen van het gereedschap:

Trillingsemisiewaarde  $a_{rh} = 13,4 \text{ m/s}^2$  (WR14DBDL2)

11,7 m/s<sup>2</sup> (WR18DBDL2)

Onzekerheid K = 1,5 m/s<sup>2</sup>

De totale bepaalde trillingswaarde is gemeten in overeenstemming met een standaard testmethode en kan worden gebruikt om meerdere gereedschappen met elkaar te vergelijken.

U kunt dit ook vooraf gebruiken als beoordeling van de blootstelling.

## WAARSCHUWING

○ De trillingsemisiewaarde tijdens het feitelijke gebruik van het elektrisch gereedschap kan afwijken van de opgegeven totale waarde afhankelijk van de manieren waarop het gereedschap wordt gebruikt.

○ Neem kennis van de veiligheidsmaatregelen voor de bescherming van de gebruiker die gebaseerd zijn op een schatting van de blootstelling onder feitelijke gebruiksomstandigheden (rekening houdend met alle onderdelen van de gebruikscyclus, zoals de tijd dat het gereedschap is uitgeschakeld en wanneer dit onbelast draait inclusief de triggertijd).

## OPMERKING

Op grond van het voortdurende research en ontwikkelingsprogramma van HiKOKI kunnen de hierin genoemde technische gegevens zonder voorafgaande kennisgeving worden gewijzigd.

## OPLOSSEN VAN PROBLEMEN

Voer de inspecties in onderstaande tabel uit als het gereedschap niet normaal werkt. Als dit het probleem niet oplost, contact opnemen met uw dealer of het erkende HiKOKI onderhoudscentrum.

| Probleem   | Mogelijke oorzaak  | Oplossing   |
|--|--|---|
| Het gereedschap doet het niet  | Geen resterend vermogen van de batterij                                      | Laad de batterij op.  |
| Het gereedschap stopt plotseling   | Het gereedschap was overbelast   | Ontdoet u zich van het probleem dat de overbelasting veroorzaakt.   |
|  | De batterij is oververhit.   | Laat de batterij afkoelen.  |
|  | Het gereedschap is oververhit  | Laat het gereedschap voldoende afkoelen.  |
|  | Het gereedschap is ingesteld op de stand Enkel slag                          | Dit duidt niet op een storing. Schakel het gereedschap naar de aandraaistand die past bij de soort taak.  |
|  | De drukschakelaar werd 5 minuten of langer ingedrukt.                        | Dit duidt niet op een storing. De motor werd automatisch gestopt om het uitvallen van het werktuig te voorkomen.  |
| Gerdeedschapsbits<br>-kan niet vastgemaakt worden<br>-valt eraf<br>-kan niet losgemaakt worden   | De vorm van het bevestigingsgedeelte komt niet overeen                       | Zorg ervoor dat u 12,7 mm aandrijfviertanten gebruikt.  |
| De schakelaar kan niet uitgetrokken worden   | Voorwaartse/achterwaartse keuzeknop is halfweg ingedrukt                     | Druk de knop stevig in de positie voor de gewenste richting of rotatie.   |
| Een abnormale hoge toon treedt op wanneer de drukschakelaar wordt aangetrokken.  | De drukschakelaar wordt slechts licht aangetrokken.                          | Dit duidt niet op een storing. Dit gebeurt niet als de drukschakelaar volledig wordt aangetrokken.  |
| <UC18YFSL><br><UC18YML2><br>Het controlelampje knippert snel in een rode kleur, en het opladen van de batterij start niet.<br><br><UC18YSL3><br>Het controlelampje voor het opladen knippert snel in een paarse kleur, en het opladen van de batterij start niet.  | De batterij is niet volledig geplaatst.                                      | Voeg de batterij stevig in.   |
|  | Er zit vreemde materie in de batterijpolen of waar de batterij is bevestigd. | Verwijder de vreemde materie.   |
| <UC18YFSL><br>Het controlelampje knippert in een rode kleur, en het opladen van de batterij start niet.<br><br><UC18YML2><br>Het indicatielampje licht groen op, en het opladen van de batterij start niet.<br><br><UC18YSL3><br>Het controlelampje voor het opladen knippert snel in een rode kleur, en het opladen van de batterij start niet. | De batterij is niet volledig geplaatst.                                      | Voeg de batterij stevig in.   |
|  | De batterij is oververhit.   | Als er niets aan gedaan wordt, zal de batterij automatisch beginnen met opladen als de temperatuur zakt, maar dit kan de levensduur van de batterij verminderen. Het wordt aanbevolen de batterij te laten afkoelen in een goed geventileerde, niet aan direct zonlicht blootgestelde, plaats voordat deze opgeladen wordt. |
| Gebruikstijd batterij is kort, zelfs wanneer de batterij volledig is opgeladen.  | De levensduur van de batterij is uitgeput.                                   | Vervang de batterij door een nieuwe.  |

| Probleem  | Mogelijke oorzaak  | Oplossing  |
|---|--|--|
| De batterij vergt een lange tijd om op te laden.  | De temperatuur van de batterij, de lader of de omringende omgeving is extreem laag.  | Laad de batterij binnenshuis of in een andere warmere omgeving.  |
|   | De ventilatieopeningen zijn geblokkeerd waardoor de interne componenten oververhit raken.  | Vermijd het blokkeren van de ventilatieopeningen.  |
|   | De koelventilator draait niet.   | Neem contact op met een door HiKOKI erkend servicecentrum voor reparatie.  |
| <Alleen UC18YSL3>   |  |  |
| Het opladen van een USB-apparaat pauzeert halverwege.   | De oplader was aangesloten op een stopcontact terwijl het USB-apparaat opgeladen werd met behulp van de batterij als voedingsbron. | Dit duidt niet op een storing. De oplader pauzeert USB opladen voor ongeveer 5 seconden wanneer deze onderscheid maakt tussen de voedingsbronnen.                                |
|   | Een batterij werd in de oplader geplaatst terwijl het USB-apparaat opgeladen werd met behulp van een stopcontact als voedingsbron. |  |
| Het opladen van het USB-apparaat pauzeert halverwege wanneer de batterij en het USB-apparaat tegelijkertijd opgeladen worden. | De batterij is volledig opgeladen.   | Dit duidt niet op een storing. De oplader pauzeert met het opladen van USB voor ongeveer 5 seconden terwijl hij controleert of de batterij het opladen succesvol heeft voltooid. |
| Het opladen van het USB-apparaat start niet wanneer de batterij en het USB-apparaat tegelijkertijd opgeladen worden.          | De resterende batterijcapaciteit is extreem laag.  | Dit duidt niet op een storing. Wanneer de batterijcapaciteit een bepaald niveau heeft bereikt, zal het opladen van USB automatisch beginnen.                                     |

## ADVERTENCIAS DE SEGURIDAD GENERAL DE LA HERRAMIENTA ELÉCTRICA

### ⚠ ADVERTENCIA

Lea todas las instrucciones y advertencias de seguridad. Si no se siguen las advertencias e instrucciones, podría producirse una descarga eléctrica, un incendio o daños graves.

Guarde todas las advertencias e instrucciones para futura referencia.

El término "herramienta eléctrica" en las advertencias hace referencia a la herramienta eléctrica que funciona con la red de suministro (con cable) o a la herramienta eléctrica que funciona con pilas (sin cable).

#### 1) Seguridad del área de trabajo

- Mantenga la zona de trabajo limpia y bien iluminada. Las zonas desordenadas u oscuras pueden provocar accidentes.
- No utilice las herramientas eléctricas en entornos explosivos como, por ejemplo, en presencia de líquidos inflamables, gases o polvo. Las herramientas eléctricas crean chispas que pueden inflamar el polvo o los gases.
- Mantenga a los niños y transeúntes alejados cuando utilice una herramienta eléctrica. Las distracciones pueden hacer que pierda el control.

#### 2) Seguridad eléctrica

- Los enchufes de las herramientas eléctricas tienen que ser adecuados a la toma de corriente. No modifique el enchufe. No utilice enchufes adaptadores con herramientas eléctricas conectadas a tierra. Si no se modifican los enchufes y se utilizan tomas de corriente adecuadas se reducirá el riesgo de descarga eléctrica.
- Evite el contacto corporal con superficies conectadas a tierra como tuberías, radiadores y frigoríficos. Hay mayor riesgo de descarga eléctrica si su cuerpo está en contacto con el suelo.
- No exponga las herramientas eléctricas a la lluvia o a la humedad. La entrada de agua en una herramienta eléctrica aumentará el riesgo de descarga eléctrica.
- No utilice el cable incorrectamente. No utilice el cable para transportar, tirar de la herramienta eléctrica o desenchufarla. Mantenga el cable alejado del calor, del aceite, de bordes afilados o piezas móviles. Los cables dañados o enredados aumentan el riesgo de descarga eléctrica.
- Cuando utilice una herramienta eléctrica al aire libre, utilice un cable prolongador adecuado para utilizarse al aire libre. La utilización de un cable adecuado para usarse al aire libre reduce el riesgo de descarga eléctrica.
- Si no se puede evitar el uso de una herramienta eléctrica en un lugar húmedo, utilice un suministro protegido mediante un dispositivo de corriente residual (RCD). El uso de un RCD reduce el riesgo de descarga eléctrica.

#### 3) Seguridad personal

- Esté atento, preste atención a lo que hace y utilice el sentido común cuando utilice una herramienta eléctrica. No utilice una herramienta eléctrica cuando esté

cansado o esté bajo la influencia de drogas, alcohol o medicación.

La distracción momentánea cuando utiliza herramientas eléctricas puede dar lugar a lesiones personales graves.

- Utilice un equipo de protección. Utilice siempre una protección ocular.

El equipo de protección como máscara para el polvo, zapatos de seguridad antideslizantes, casco o protección auditiva utilizado en las situaciones adecuadas reducirá las lesiones personales.

- Evite un inicio involuntario. Asegúrese de que el interruptor está en "off" antes de conectar la herramienta a una fuente de alimentación o batería, cogerla o transportarla.

El transporte de herramientas eléctricas con el dedo en el interruptor o el encendido de herramientas eléctricas con el interruptor encendido puede provocar accidentes.

- Retire las llaves de ajuste antes de encender la herramienta eléctrica.

Si se deja una llave en una pieza giratoria de la herramienta eléctrica podrían producirse lesiones personales.

- No se extralimite. Mantenga un equilibrio adecuado en todo momento.

Esto permite un mayor control de la herramienta eléctrica en situaciones inesperadas.

- Vístase adecuadamente. No lleve prendas sueltas o joyas. Mantenga el pelo, la ropa y los guantes alejados de las piezas móviles.

La ropa suelta, las joyas y el pelo largo pueden quedar atrapados en las piezas móviles.

- Si se proporcionan dispositivos para la conexión de extracción de polvo e instalaciones de recogida, asegúrese de que están conectados y se utilizan adecuadamente.

La utilización de un sistema de recogida de polvo puede reducir los riesgos relacionados con el polvo.

#### 4) Utilización y mantenimiento de las herramientas eléctricas

- No fuerce la herramienta eléctrica. Utilice la herramienta eléctrica correcta para su aplicación. La herramienta eléctrica correcta trabajará mejor y de forma más segura si se utiliza a la velocidad para la que fue diseñada.

- No utilice la herramienta eléctrica si el interruptor no la enciende y apaga.

Las herramientas eléctricas que no pueden controlarse con el interruptor son peligrosas y deben repararse.

- Desconecte el enchufe de la fuente eléctrica o la batería de la herramienta eléctrica antes de hacer ajustes, cambiar accesorios o almacenar herramientas eléctricas.

Estas medidas de seguridad preventivas reducen el riesgo de que la herramienta eléctrica se ponga en marcha accidentalmente.

- Guarde las herramientas eléctricas que no se utilicen fuera del alcance de los niños, y no permita que utilicen las herramientas eléctricas personas no familiarizadas con las mismas o con estas instrucciones.

Las herramientas eléctricas son peligrosas si son utilizadas por usuarios sin formación.

- Realice el mantenimiento de las herramientas eléctricas. Compruebe si las piezas móviles están mal alineadas o unidas, si hay alguna pieza rota u otra condición que pudiera afectar al funcionamiento de las herramientas eléctricas. Si la herramienta eléctrica está dañada, llévela a reparar antes de utilizarla.

Se producen muchos accidentes por no realizar un mantenimiento correcto de las herramientas eléctricas.



- f) **Mantenga las herramientas de corte afiladas y limpias.**  
*Las herramientas de corte correctamente mantenidas con los bordes de corte afilados son más fáciles de controlar, y existe menor riesgo de que se atasquen.*
- g) **Utilice la herramienta eléctrica, los accesorios y las brocas de la herramienta, etc. de acuerdo con estas instrucciones, teniendo en cuenta las condiciones de trabajo y el trabajo que se va a realizar.**  
*La utilización de la herramienta eléctrica para operaciones diferentes a las previstas podría dar lugar a una situación peligrosa.*
- 5) **Utilización y mantenimiento de las herramientas a batería**
- a) **Recargue solo con el cargador especificado por el fabricante.**  
*Un cargador adecuado para un tipo de batería podría crear peligro de incendio si se utiliza con otra batería.*
- b) **Utilice herramientas eléctricas solo con baterías designadas específicamente.**  
*La utilización de otras baterías podría crear peligro de daños e incendio.*
- c) **Cuando no se utilice la batería, manténgala alejada de otros objetos metálicos como clips de papel, monedas, llaves, clavos, tornillos u otros objetos metálicos pequeños que puedan crear una conexión entre un terminal y otro.**  
*Si se cortocircuitan los terminales de la batería, podrían producirse quemaduras o un incendio.*
- d) **En condiciones de uso excesivo, la batería podría expulsar líquido; evite todo contacto. Si se produce un contacto accidentalmente, lávese con agua. Si entra líquido en los ojos, solicite atención médica.**  
*El líquido de la batería podría causar irritación o quemaduras.*
- 6) **Revisión**
- a) **Solicite a un experto cualificado que revise la herramienta eléctrica y que utilice solo piezas de repuesto idénticas.**  
*Esto garantizará el mantenimiento de la seguridad de la herramienta eléctrica.*

### PRECAUCIÓN

Mantenga a los niños y a las personas enfermas alejadas.

Cuando no se utilicen, las herramientas deben almacenarse fuera del alcance de los niños y de las personas enfermas.

### ADVERTENCIAS DE SEGURIDAD DE LA LLAVE DE IMPACTO A BATERÍA

Sostenga la herramienta eléctrica por las superficies de agarre aisladas cuando realice una operación en la que el dispositivo de fijación pueda entrar en contacto con el cableado oculto. Si el dispositivo de fijación entra en contacto con un cable con corriente, las partes metálicas expuestas de la herramienta eléctrica pueden transmitir esa corriente y provocar una descarga eléctrica al operador.

### ADVERTENCIAS DE SEGURIDAD ADICIONALES

- Esta es una herramienta portátil para apretar y aflojar pernos y tuercas. Utilícela únicamente para efectuar esta operación.
- Asegúrese de sostener la herramienta de forma segura durante su funcionamiento. Si no lo hace, se pueden producir accidentes o lesiones personales.
- Asegúrese de que la batería se encuentre instalada con firmeza. Si está suelta, puede desprenderse y provocar un accidente.
- Preparación y comprobación del entorno de trabajo. Asegúrese de que la zona de trabajo cumpla con todas las condiciones expuestas en las precauciones.
- No deje que entren sustancias extrañas por el orificio de conexión de la batería recargable.
- No desmonte nunca la batería recargable ni el cargador.
- No cortocircuite nunca la batería recargable. Cortocircuitar la batería provocará tensión eléctrica muy elevada y sobrecalentamiento. Derivará en quemaduras o en daños a la batería.
- No arroje la batería al fuego. Si se quema la batería puede explotar.
- Lleve la batería al establecimiento de compra original en caso de que la duración de la batería recargable sea reducida al usarse. No tire la batería descargada.
- No inserte objetos en las ranuras de ventilación del cargador. La inserción de objetos metálicos o inflamables en dichas ranuras puede provocar descargas eléctricas o dañar el cargador.
- Compruebe el par de apriete real con una llave dinamométrica.
- Detenga la herramienta antes de cambiar el sentido de la rotación. Suelte el interruptor y espere a que la herramienta se detenga antes de cambiar el sentido de la rotación.
- No toque nunca la parte que gira. No permita nunca que la sección de la parte que gira se acerque a sus manos ni a ninguna otra parte de su cuerpo. Podría provocarse cortes, o atraparse partes de su cuerpo en la parte que gira. De la misma forma, tenga la precaución de no tocar la parte que gira después de haber estado en funcionamiento de forma continua durante un periodo de tiempo prolongado. Alcanza temperaturas muy elevadas y podría quemarse.
- Utilice los accesorios indicados que aparezcan en el manual de funcionamiento y en el catálogo de HiKOKI. Si no lo hace, podrían producirse accidentes o lesiones físicas.
- Asegúrese de instalar los accesorios con firmeza en el yunque. Si los accesorios no se instalan con firmeza, podrían desprenderse y provocar lesiones físicas.
- Cuando deslice la junta tórica hacia afuera de la ranura del receptáculo, tenga cuidado de no dejar caer y perder el pasador.
- Es posible mantener temporalmente el receptáculo en su lugar con el anillo de fricción, pero asegúrese de insertar el pasador y fijar la junta tórica antes del uso. Si la herramienta es utilizada mientras el receptáculo se mantiene en su lugar de forma temporal, el receptáculo podría caerse y ocasionar una lesión.
- Función selectora de modo de apriete
  - Seleccione el modo de apriete mientras se libera el interruptor del gatillo. De lo contrario podría producirse un fallo en el funcionamiento.
  - El modo apropiado varía en función de los pernos y del material que está siendo atornillado. Apriete algunos pernos de prueba y ajuste la configuración del modo en consecuencia.
  - El interruptor de selección del modo de apriete sólo puede ajustarse después de que la batería haya sido instalada en la herramienta y el interruptor del gatillo se haya pulsado una vez.
- La herramienta eléctrica está equipada con un circuito de protección de temperatura para proteger el motor. Un trabajo continuo podría ocasionar que la temperatura de la unidad se eleve, activando el circuito de protección de temperatura y deteniendo automáticamente la operación. Si esto sucede, deje que la herramienta eléctrica se enfríe antes de volver a utilizarla.

## Español

20. Si la herramienta se sobrecarga, el motor podría detenerse. En caso de producirse esta situación, suelte el interruptor de la herramienta y elimine la causa de la sobrecarga.  
Evite tocar la carcasa delantera que podría calentarse durante el funcionamiento continuo.
  21. La utilización de la batería en lugares fríos (menos de 0 grados centígrados) puede provocar en ocasiones la reducción del par de apriete y del rendimiento del trabajo. Sin embargo, se trata de un fenómeno temporal, que desaparece cuando la batería adquiere temperatura.
  22. El botón pulsador no podrá conmutarse mientras la herramienta eléctrica esté girando. Para conmutar el botón pulsador, detenga la herramienta eléctrica y ajuste el botón pulsador.
  23. Instale el gancho correctamente. Si el gancho no está correctamente instalado, podría provocar lesiones durante su uso.  
Cuando elija transportar la herramienta enganchada a su cinturón, asegúrese de desmontar el receptáculo de la herramienta. De lo contrario podrían producirse lesiones imprevistas.
  24. Tenga cuidado de no romper o dar sacudidas fuertes al panel de interruptores. Podría ocasionar un problema.
  25. No mire la luz directamente. Hacerlo podría provocar lesiones oculares.  
Limpie cualquier resto de polvo o suciedad enganchado al objetivo de la luz LED con un paño suave, procurando no rayar la lente.  
Los arañazos en la lente de la luz LED pueden resultar en una reducción de brillo.
  26. Para evitar el consumo de energía de la batería provocado por olvidar apagar la luz LED, la luz se apaga automáticamente después de aproximadamente 2 minutos.
  27. Reposo de la herramienta después de un funcionamiento prolongado.
  28. No toque el protector, ya que alcanza temperaturas muy altas durante el trabajo continuo.
- Asegúrese de que las virutas o el polvo que caen sobre la herramienta eléctrica durante el trabajo no entren en la batería.
  - No almacene una batería sin utilizar en un lugar expuesto a virutas y polvo.
  - Antes de almacenar una batería, retire las virutas y el polvo que se hayan adherido y no la almacene junto a piezas metálicas (tornillos, clavos, etc.).
  - 2. No perforo la batería con un objeto afilado como un clavo, no la golpee con un martillo, la pise, la tire ni la exponga a fuertes impactos físicos.
  - 3. No utilice una batería que parezca estar dañada o deformada.
  - 4. No utilice la batería con las polaridades cambiadas.
  - 5. No conecte la batería directamente a salidas eléctricas ni a tomas de mechero de automóviles.
  - 6. No utilice la batería para un fin diferente a los especificados.
  - 7. Si la carga de la batería no finaliza ni siquiera cuando ha transcurrido el tiempo de carga especificado, detenga inmediatamente el proceso de carga.
  - 8. No coloque o exponga la batería a temperaturas elevadas o alta presión, como en un microondas, una secadora o en un recipiente de alta presión.
  - 9. Aléjela del fuego inmediatamente cuando se detecte una fuga o un olor raro.
  - 10. No la utilice en un lugar donde se generen grandes cantidades de electricidad estática.
  - 11. Si se producen fugas de batería, mal olor, se genera calor, la batería está descolorida o deformada, o presenta algún tipo de funcionamiento anómalo durante su uso, recarga o almacenamiento, retirela inmediatamente del equipo o del cargador de la batería y detenga su utilización.

### PRECAUCIÓN

1. Si el líquido de fuga de la batería entra en contacto con los ojos, no se los frote y lávelos bien con agua limpia como, por ejemplo, agua del grifo, y póngase en contacto con un médico inmediatamente.  
Si no se trata, el líquido podría causar problemas de visión.
2. Si el líquido de fuga entra en contacto con la piel o la ropa, lávela bien con agua limpia como, por ejemplo, agua del grifo, inmediatamente.  
Podría producir irritación cutánea.
3. Si observa óxido, mal olor, recalentamiento, decoloración, deformación u otras irregularidades al utilizar la batería por primera vez, no la utilice y devuélvala al proveedor o distribuidor.

### ADVERTENCIA

Si una sustancia extraña conductiva accede al terminal de la batería de iones de litio, esta podría sufrir un cortocircuito y provocar un incendio. Cuando guarde la batería de iones de litio, asegúrese de respetar las siguientes reglas.

- No deje restos conductivos, clavos ni cables, como por ejemplo cables de hierro o de cobre, en el estuche de almacenamiento.
- Para evitar que se produzcan cortocircuitos, cargue la batería en la herramienta o fije con firmeza la tapa de la batería hasta que deje de verse el ventilador.

## ADVERTENCIAS RELATIVAS A LA BATERÍA DE IONES DE LITIO

Para ampliar su duración, la batería de iones de litio está equipada con la función de protección para detener la salida.

En los casos 1 a 3 descritos a continuación, cuando utiliza este producto, incluso si acciona el interruptor, el motor puede detenerse. No es un problema, sino el resultado de la función de protección.

1. Cuando la batería restante se agota, el motor se detiene. En este caso, cárguela inmediatamente.
2. Si la herramienta se sobrecarga, el motor puede detenerse. En este caso, suelte el interruptor de la herramienta y elimine las causas de la sobrecarga. A continuación, puede volver a utilizarla.
3. Si la batería se calienta excesivamente al realizar un trabajo de sobrecarga, la alimentación de la batería podría detenerse.  
En este caso, deje de utilizar la batería y deje que se enfríe. A continuación, puede volver a utilizarla.

Asimismo, preste atención a las siguientes advertencias y precauciones.

### ADVERTENCIA

Para evitar fugas de la batería, generación de calor, emisión de humo, explosiones e igniciones, preste atención a las siguientes precauciones.

1. Asegúrese de que no entran virutas o polvo en la batería.
- Durante el trabajo, asegúrese de que no caen virutas o polvo en la batería.

## A PROPÓSITO DEL TRANSPORTE DE LA BATERÍA DE IONES DE LITIO

Al transportar una batería de iones de litio, tenga en cuenta las siguientes precauciones.

### ADVERTENCIA

Notifique a la compañía de transporte que un paquete contiene una batería de iones de litio, informe a la compañía eléctrica de su potencia de salida y siga las instrucciones de la compañía de transporte al preparar su transporte.

- Las baterías de iones de litio que superen una potencia de salida de 100 Wh se considera que son materiales peligrosos en la Clasificación de Transporte y requieren procedimientos de aplicación especiales.
- Para el transporte en el extranjero, deberá cumplir con las leyes internacionales y las normas y regulaciones del país de destino.



## PRECAUCIONES DE CONEXIÓN DEL DISPOSITIVO USB (SOLO CON CARGADOR UC18YSL3)

Cuando se produce un problema inesperado, los datos en un dispositivo USB conectado a este producto podrían dañarse o perderse. Asegúrese siempre de realizar una copia de seguridad de los datos contenidos en el dispositivo USB antes de su uso con este producto.

Tenga en cuenta que nuestra compañía no acepta ninguna responsabilidad por los datos almacenados en el dispositivo USB que se hayan dañado o perdido, ni por ningún daño que pudiera sufrir un dispositivo conectado.

### ADVERTENCIA

- Antes de usar, compruebe el cable de conexión USB en busca de cualquier defecto o daño. Usar un cable USB defectuoso o dañado puede provocar emisiones de humo o incendios.
- Cuando no se está usando el producto, cubra el puerto USB con la cubierta de goma. Acumulación de polvo, etc. en el puerto USB puede provocar emisiones de humo o incendios.

### NOTA

- Podría haber una pausa ocasional durante la recarga USB.
- Cuando no se esté cargando un dispositivo USB, retire el dispositivo USB del cargador. De lo contrario, podría no solo reducir la vida de la batería de un dispositivo USB, pero también podría ocasionar accidentes imprevistos.
- En función del tipo, algunos dispositivos USB no podrán cargarse.

## PRECAUCIONES RESPECTO A LAS FUNCIONES DE RESISTENCIA AL POLVO E IMPERMEABILIZANTES

Este producto cumple con las clasificaciones de clase de protección IP56 (resistencia al polvo e impermeabilizantes) para equipos eléctricos según lo estipulado por las normas internacionales IEC. (Sólo la unidad principal se ajusta a las clasificaciones de clase de protección IP56 cuando está equipada con una batería).

### [Descripciones de códigos IP]

#### IP56

Grado de protección de la penetración del agua

No debe haber efectos adversos en el equipo cuando se rocía con potentes chorros de agua desde todas las direcciones (a prueba de agua).

(Se rocían 100 L de agua por minuto durante aproximadamente tres minutos desde una distancia de aproximadamente tres metros con el uso de una boquilla de pulverización con un diámetro de 12,5 mm).

Grado de protección de asalto externo por objetos sólidos

El polvo que puede provocar efectos adversos en el equipo no debe ser capaz de entrar (resistencia al polvo).















(El equipo a dejar no operable en una cámara de prueba en la que las partículas de polvo de talco con un diámetro de menos de 75 µm están flotando en el aire con el uso de una bomba de agitación a un ritmo de 2 kg por metro cúbico durante ocho horas).













El equipo ha sido diseñado para soportar los efectos ocasionados por el polvo y el agua, pero no hay garantía de que no se producirá un fallo de funcionamiento. No utilice ni deje el equipo en lugares en los que esté expuesto a cantidades excesivas de polvo, o en lugares donde se sumerja en agua o esté expuesto al agua de lluvia.

## SÍMBOLOS

## ADVERTENCIA

A continuación se muestran los símbolos usados para la máquina. Asegúrese de comprender su significado antes del uso.

|  |  |
|--|--|
|              | WR14DBDL2 / WR18DBDL2<br>: Llave de impacto a batería  |
|              | Para reducir el riesgo de lesiones, el usuario deberá leer el manual de instrucciones.   |
|              | Solo para países de la Unión Europea<br>No desheche los aparatos eléctricos junto con los residuos domésticos.<br>De conformidad con la Directiva Europea 2002/96/CE sobre residuos de aparatos eléctricos y electrónicos y su aplicación de acuerdo con la legislación nacional, las herramientas eléctricas cuya vida útil haya llegado a su fin se deberán recoger por separado y trasladar a una planta de reciclaje que cumpla con las exigencias ecológicas. |
|              | Corriente continua   |
| V  | Voltaje nominal  |
| $n_0$  | Velocidad de no carga  |
| min <sup>-1</sup>  | Oscilación por minuto  |
| Bpm  | Velocidad de impacto   |
|              | Pernos convencionales  |
| <b>H</b><br> | Pernos de alta tensión   |
| Hm   | Modo alto  |
| Mm   | Modo medio   |
| Lm   | Modo bajo  |
| Sm   | Modo simple  |
| MT   | Par de apriete (máximo)  |
|             | Tamaño de la unidad cuadrada   |
|            | Peso<br>(De acuerdo al Procedimiento EPTA 01/2003)   |
| <b>I</b>   | Encendido  |
| <b>O</b>   | Apagado  |
|            | Desconecte la batería  |
|            | Interruptor de la sección de luz   |
|            | Siempre ON (encendido) (apagar después de 2 minutos)   |
|            | Solo luz SW-ON   |
|            | Siempre OFF (apagado)  |
|            | Rotación a la derecha  |
|            | Rotación a la izquierda  |

|   |  |
|---|--|
|   | Capacidad de la batería  |
|  | Interruptor indicador de batería restante  |
|  | La carga restante de la batería está prácticamente agotada. Cargue la batería cuanto antes.          |
|  | La carga restante de la batería se encuentra a la mitad.   |
|  | La carga restante de la batería es suficiente.   |
|  | Interruptor selector del modo de apriete   |
|  | Lámpara indicadora del modo de apriete   |
|  | Modo bajo<br>"Trabajo de carga ligera"<br>Instalación de soportes de tuberías, andamios, etc.        |
|  | Modo medio<br>"Trabajo de carga ligera"<br>Instalación de soportes de tuberías, andamios, etc.       |
|  | Modo alto<br>"Trabajo de carga pesada"<br>Montaje de estructuras de acero, etc.                      |
|  | Modo simple<br>"Trabajo delicado"<br>Apriete de tornillos de pequeño diámetro (M6 o similares), etc. |
|  | Advertencia  |

## ACCESORIOS ESTÁNDAR

Además de la unidad principal (1 unidad), el paquete contiene los accesorios indicados en la página 258.

Los accesorios estándar están sujetos a cambio sin previo aviso.

## APLICACIÓN

Apretado y aflojado de todo tipo de pernos y tuercas utilizados para la fijación de elementos estructurales

## ESPECIFICACIONES

Las especificaciones de esta máquina aparecen indicadas en la tabla de la página 258.

## NOTA

Debido al programa continuo de investigación y desarrollo de HiKOKI, estas especificaciones están sujetas a cambio sin previo aviso.

## CARGA

Antes de utilizar la herramienta eléctrica, cargue la batería de la siguiente manera.

1. **Conéctela a la fuente de alimentación (Fig. 2 en la página 259).**

Cuando cargue la batería a través de una fuente de alimentación de CA

○ Enchufe el cable de alimentación del cargador a una toma de corriente de CA.



Tabla 1-b

| Indicaciones del testigo indicador de carga          |                               |                     |  |  |
|--|-------------------------------|---------------------|--|--|
| Testigo indicador de carga (rojo/azul/verde/púrpura) | Antes de la carga             | Parpadea (rojo)     | Se enciende durante 0,5 segundos.<br>No se enciende durante 0,5 segundos (apagada durante 0,5 segundos).   | Conectada a la fuente de alimentación  |
|  | Durante la carga              | Parpadea (azul)     | Se enciende durante 0,5 segundos.<br>No se enciende durante 1 segundo. (apagado durante 1 segundo)   | Capacidad de la batería a menos del 50%  |
|  |                               | Parpadea (azul)     | Se enciende durante 1 segundo.<br>No se enciende durante 0,5 segundos (apagada durante 0,5 segundos).  | Capacidad de la batería a menos del 80%  |
|  |                               | Se enciende (azul)  | Se enciende de forma continua  | Capacidad de la batería a más del 80%  |
|  | Carga completada              | Se enciende (verde) | Se enciende de forma continua<br>(Sonido continuo de la señal acústica: alrededor de 6 segundos)   |  |
|  | Espera por sobrecalentamiento | Parpadea (rojo)     | Se enciende durante 0,3 segundos.<br>No se enciende durante 0,3 segundos (apagada durante 0,3 segundos).   | Batería recalentada. No puede cargarse (la carga comenzará cuando la batería se enfríe). |
|  | Carga imposible               | Destellos (púrpura) | Se enciende durante 0,1 segundos.<br>No se enciende durante 0,1 segundos (apagada durante 0,1 segundos).<br>(Señal acústica intermitente: alrededor de 2 segundos) | Fallo de funcionamiento de la batería o del cargador                                     |

**NOTA:** Durante el período de espera de refrigeración de la batería, el modelo UC18YSL3 refrigera la batería recalentada mediante el ventilador de refrigeración.

- Acerca de las temperaturas y el tiempo de carga de la batería.  
Las temperaturas y el tiempo de carga se ajustarán a los valores expuestos en la **tabla 2**.

Tabla 2

| Batería   |      | Cargador | UC18YFSL    | UC18YML2 (CA/CC)*1 | UC18YSL3     |
|---|------|----------|-------------|--------------------|--------------|
| Tensión de carga  | V    |          | 14,4V - 18V |                    |              |
| Peso  | kg   |          | 0,5         | 0,7                | 0,6          |
| Temperatura a la que podrá cargarse la batería                  |      |          | 0°C - 50°C  |                    | -10°C - 50°C |
| Tiempo de carga de la capacidad de la batería, aprox. (a 20 °C) |      |          |             |                    |              |
| 1,3Ah   | mín. | 20       | 20 / 50     |                    | 15           |
| 1,5Ah   | mín. | 22       | 22 / 60     |                    | 15           |
| 2,0Ah   | mín. | 30       | 30 / 80     |                    | 20           |
| 2,5Ah   | mín. | 35       | 35 / 100    |                    | 25           |
| 3,0Ah   | mín. | 45       | 45 / 120    |                    | 20           |
| 4,0Ah   | mín. | 60       | 60 / 160    |                    | 26           |
| 5,0Ah   | mín. | 75       | 75 / 200    |                    | 32           |
| 6,0Ah   | mín. | 90       | 90 / 240    |                    | 38           |
| Número de células de batería                                    |      |          | 4 - 10      |                    |              |

\*1 Fuente de alimentación de CA/Fuente de alimentación CC de 12 V (de vehículo)

**NOTA**

El tiempo de carga puede variar según la temperatura ambiente y la tensión de la fuente de alimentación.

<UC18YML2>

Especialmente al usar una fuente de alimentación de vehículo CC de 12 V, el tiempo de carga podría ser mayor a alta temperatura.

**PRECAUCIÓN**

Si se utiliza el cargador de batería de forma continua, este se calentará y podría provocar averías. Una vez finalizada la carga, deje pasar 15 minutos hasta la siguiente.

**4. Desenchufe el cable de alimentación del cargador de la toma de corriente de CA o de la toma del mechero.**

**5. Sostenga el cargador con firmeza y saque la batería.**

**NOTA**

Asegúrese de extraer la batería del cargador después de usarlo y, a continuación, guárdelo.

**PRECAUCIÓN**

- Si la batería se carga mientras está caliente debido a que se ha dejado durante mucho tiempo en un lugar expuesto a la luz solar directa o porque la batería acaba de utilizarse, el piloto del cargador UC18YML2 se ilumina en verde, o el piloto del cargador UC18YFSL se enciende durante 1 segundo, no se ilumina durante 0,5 segundos (apagado durante 0,5 segundos), o la luz del indicador de carga del cargador UC18YSL3 se enciende durante 0,3 segundos, no se enciende durante 0,3 segundos (apagado durante 0,3 segundos). En ese caso, deje primero que se enfríe la batería y, a continuación, inicie la carga.
- Cuando el piloto o la luz del indicador de estado de carga parpadean en rojo (en intervalos de 0,2 segundos), compruebe y extraiga los objetos extraños del conector del cargador de batería. Si no hay objetos extraños, es probable que la batería o el cargador funcionen incorrectamente. Llévelo a su Centro de servicio técnico autorizado.
- Como el microordenador incorporado tarda unos 3 segundos en confirmar que la batería que se está cargando con el cargador ha sido retirada, espere como mínimo 3 segundos antes de volver a introducirla para continuar con la carga. Si la batería vuelve a introducirse antes de que transcurran tres segundos, puede que no se cargue correctamente.
- Compruebe la tensión de la fuente de alimentación del vehículo cuando la lámpara piloto parpadee en verde (cada 0,2 segundos) de forma continua (UC18YML2). Si la tensión es de 12 V o inferior, indica que la batería del vehículo se ha agotado y no puede realizarse la carga.
- Si el piloto o la luz del indicador de carga no parpadean en rojo (cada segundo) ni siquiera cuando el enchufe de conexión del cable del cargador o del cargador de mechero se encuentran conectados a la alimentación, el circuito de protección del cargador podría haberse activado. Desconecte el cable o el enchufe de la alimentación y, a continuación, vuelva a conectarlo transcurridos unos 30 segundos. Si tras esto el piloto o la luz del indicador de carga no parpadean en rojo (cada segundo), lleve el cargador al Centro de servicio técnico autorizado de HiKOKI.

**MONTAJE Y FUNCIONAMIENTO**

| Acción   | Figura | Página |
|--|--------|--------|
| Extracción e inserción de la batería   | 1      | 259    |
| Carga  | 2      | 259    |
| Instalación del enchufe*1  | 3      | 259    |
| Inversión de la dirección de rotación  | 4      | 260    |
| Operación de conmutación   | 5      | 260    |
| Extracción y montaje del gancho  | 6      | 260    |
| Indicador de batería restante  | 7      | 260    |
| Cómo usar la luz LED*2   | 8      | 260    |
| Función selectora de modo de apriete*3                                       | 9      | 260    |
| Cargar un dispositivo USB desde una toma de corriente eléctrica              | 10-a   | 261    |
| Cargar un dispositivo USB y su batería desde una toma de corriente eléctrica | 10-b   | 261    |
| Cómo recargar el dispositivo USB   | 11     | 261    |
| Cuando la carga de dispositivos USB se ha completado                         | 12     | 261    |
| Selección de los accesorios  | —      | 262    |

**\*1 Instalación de un receptáculo**

Seleccione el receptáculo que se va a usar.

- (1) Deslice la junta tórica fuera de la ranura y, a continuación, alinee el orificio del receptáculo con el orificio del yunque e inserte el yunque en el receptáculo.
- (2) Inserte el pasador en el receptáculo.
- (3) Mientras se asegura de que el pasador no se cae, sujete la junta tórica a la ranura del receptáculo.

**\*2 Cómo usar la luz LED****NOTA**

Para evitar el consumo de energía de la batería provocado por olvidar apagar la luz LED, la luz se apaga automáticamente después de aproximadamente 2 minutos.

**\*3 Función selectora de modo de apriete****PRECAUCIÓN**

Seleccione el modo de apriete mientras se libera el interruptor del gatillo. De lo contrario podría producirse un fallo en el funcionamiento.

Al utilizar el interruptor selector del modo de apriete en el lado del cuerpo de la herramienta, el par de apriete se puede ajustar de acuerdo con el tipo de trabajo.

El modo de apriete cambia entre 4 modos diferentes cada vez que se pulsa el interruptor selector del modo de apriete. En el modo individual, cuando el interruptor se pulsa y comienza el impacto, la herramienta eléctrica se detiene automáticamente después de algunos impactos.

En los modos bajo, medio y alto, cuando el interruptor se pulsa y comienza el impacto, la herramienta eléctrica impacta de forma continua (sin parar de forma automática).

## MANTENIMIENTO E INSPECCIÓN

### 1. Inspección del receptáculo

El uso de un receptáculo con el orificio hexagonal o cuadrado gastado o deformado no permitirá dotar de un ajuste adecuado al accesorio existente entre la tuerca o el yunque, por lo que se perderá par de apriete. Revise de forma periódica el desgaste de los orificios del receptáculo y, si resulta necesario, sustitúyalo.

### 2. Inspección de los tornillos de montaje

Inspeccione con regularidad todos los tornillos de montaje y asegúrese de que estén bien apretados. Si hay algún tornillo suelto, apriételo inmediatamente. No hacerlo podría provocar riesgos graves.

### 3. Mantenimiento del motor

El bobinado de la unidad del motor es el auténtico corazón de la herramienta eléctrica. Tenga el máximo cuidado posible para asegurarse de que el bobinado no se dañe ni se moja con aceite o agua.

### 4. Limpieza del exterior

Cuando la herramienta esté sucia, limpie con un paño suave y seco o con un paño humedecido con agua jabonosa. No utilice disolventes clóricos, gasolina o disolventes para pinturas ya que estos deforman los materiales plásticos.

### 5. Conservación

Guarde la herramienta en un lugar en el que la temperatura sea inferior a 40 °C y fuera del alcance de los niños.

### NOTA

Almacenamiento de baterías de iones de litio  
Compruebe que las baterías de iones de litio se hayan cargado completamente antes de almacenarlas.

Un almacenamiento prolongado de las baterías (3 meses o más) con poca carga podría deteriorar su funcionamiento, reduciendo en gran medida el tiempo de uso de la batería o haciendo que las baterías no puedan mantener una carga.

No obstante, la reducción en gran medida del tiempo de uso de la batería puede recuperarse si se carga y utiliza de dos a cinco veces.

Si el tiempo de uso de la batería es extremadamente corto a pesar de haber cargado y utilizado la batería varias veces, deberá considerarla agotada y comprar una nueva.

### PRECAUCIÓN

En el manejo y el mantenimiento de las herramientas eléctricas, se deberán observar las normas y reglamentos vigentes en cada país.

### Aviso importante sobre las baterías de las herramientas eléctricas a batería de HiKOKI

Utilice siempre una de nuestras baterías genuinas. No podemos garantizar la seguridad y el funcionamiento de nuestra herramienta eléctrica a batería cuando se utiliza con baterías diferentes a las indicadas por nosotros, o cuando la batería se desmonta y modifica (como cuando se desmontan y sustituyen celdas u otras piezas internas).

## GARANTÍA

Las herramientas eléctricas de HiKOKI incluyen una garantía conforme al reglamento específico legal/nacional. Esta garantía no cubre los defectos o daños debidos al uso incorrecto, el uso excesivo ni tampoco los provocados por el desgaste normal. En caso de reclamación, envíe la herramienta eléctrica, sin desmontar y con el CERTIFICADO DE GARANTÍA que aparece al final de estas instrucciones de uso, al Centro de servicio autorizado de HiKOKI.

## Información sobre el ruido propagado por el aire y la vibración

Los valores medidos se determinaron de acuerdo con la norma EN60745 y se declaran de conformidad con la norma ISO 4871.

Nivel de potencia acústica ponderada A:

107 dB (A) (WR14DBDL2)

106 dB (A) (WR18DBDL2)

Nivel de presión acústica ponderada A:

96 dB (A) (WR14DBDL2)

95 dB (A) (WR18DBDL2)

Incertidumbre K: 3 dB (A)

Utilice protecciones auditivas.

Valores totales de la vibración (suma de vectores triax.) determinados de acuerdo con la norma EN60745.

Apriete de impacto de elementos de fijación de la capacidad máxima de la herramienta:

Valor de emisión de vibración  $a_{hh} = 13,4 \text{ m/s}^2$  (WR14DBDL2)

11,7  $\text{m/s}^2$  (WR18DBDL2)

Incertidumbre K = 1,5  $\text{m/s}^2$

El valor total de vibración declarado se ha medido según un método de prueba estándar, y permite comparar unas herramientas con otras.

También resulta útil para llevar a cabo evaluaciones preliminares de exposición.

### ADVERTENCIA

○ La emisión de vibración durante la utilización real de la herramienta eléctrica puede ser diferente del valor total declarado en función de las formas de utilización de la herramienta.

○ Identifique las medidas de seguridad para proteger al operador basadas en una estimación de exposición en condiciones reales de uso (teniendo en cuenta todas las partes del ciclo de funcionamiento, como tiempos durante los que la herramienta está apagada y durante los que funciona lentamente, además del tiempo de activación).

### NOTA

Debido al programa continuo de investigación y desarrollo de HiKOKI, estas especificaciones están sujetas a cambio sin previo aviso.



## SOLUCIÓN DE PROBLEMAS

Siga las instrucciones que se indican en la siguiente tabla si la herramienta no funciona normalmente. Si esto no soluciona el problema, consulte a su distribuidor o al centro de servicio autorizado de HiKOKI.

| Síntoma   | Posible causa  | Solución   |
|---|--|--|
| La herramienta no funciona  | No hay carga restante en la batería  | Cargue la batería.   |
| La herramienta se ha detenido repentinamente  | La herramienta se ha sobrecargado  | Deshágase del problema que causa la sobrecarga.  |
|   | La batería se calienta excesivamente.  | Deje que la batería se enfríe.   |
|   | El cuerpo de la herramienta se ha sobrecalentado   | Permita que el cuerpo de la herramienta se enfríe lo suficiente.   |
|   | La herramienta se ajusta en el modo autónomo   | Esto no es un mal funcionamiento. Cambie la herramienta al modo de apriete apropiado para cada el tipo de trabajo.   |
|   | El interruptor de disparo se mantuvo pulsado 5 minutos o más.  | Esto no es un mal funcionamiento. El motor se detuvo automáticamente para evitar el fallo de la herramienta.   |
| Receptáculos de la herramienta<br>-no se pueden ensamblar<br>-se caen<br>-no se pueden desensamblar   | La forma de la parte a ensamblar no coincide   | Asegúrese de utilizar acoples de cuadradillo de 12,7 mm.   |
| No se puede tirar del interruptor   | El botón de selección hacia adelante/atrás está situado en la mitad                                  | Pulse el botón firmemente en la posición de dirección de rotación deseada.   |
| Se produce un ruido agudo anormal cuando se aprieta el interruptor de disparo.  | Se tira del interruptor de disparo sólo ligeramente.   | Esto no es un mal funcionamiento. No se produce si se tira del interruptor de disparo más plenamente.  |
| <UC18YFSL><br><UC18YML2><br>El piloto parpadea rápidamente en rojo, y la carga de la batería no comienza.<br><br><UC18YSL3><br>El testigo indicador de carga está parpadeando en púrpura rápidamente y la carga de la batería no comienza.  | La batería no está insertada completamente.  | Inserte la batería firmemente.   |
|   | Hay materias extrañas en el terminal de la batería o en el lugar en el que la batería está colocada. | Quite la materia extraña.  |
| <UC18YFSL><br>El piloto parpadea en rojo y la carga de la batería no comienza.<br><br><UC18YML2><br>El piloto se ilumina en verde y la carga de la batería no comienza.<br><br><UC18YSL3><br>El testigo indicador de carga parpadea en rojo y la carga de la batería no comienza. | La batería no está insertada completamente.  | Inserte la batería firmemente.   |
|   | La batería se calienta excesivamente.  | Si la deja sola la batería comenzará a cargar automáticamente si su temperatura disminuye, pero esto puede acortar la duración de la batería. Es recomendable que la batería se enfríe en un lugar bien ventilado lejos de la luz directa del sol antes de cargarla. |
| El tiempo de uso de la batería es corto aún cuando está completamente cargada.  | La vida de la batería se ha agotado.   | Cambie la batería por una nueva.   |

# Español

| Síntoma  | Posible causa  | Solución  |
|--|--|---|
| La batería tarda mucho tiempo en cargarse.   | La temperatura de la batería, el cargador, o el entorno es extremadamente baja.  | Cargue la batería en interiores o en otro ambiente más cálido.  |
|  | Las aberturas de ventilación del cargador están obstruidas, lo que provoca que sus componentes internos se calienten excesivamente.                    | Evite bloquear las aberturas de ventilación.  |
|  | El ventilador de enfriamiento no está en marcha.   | Póngase en contacto con un centro de servicio autorizado de HiKOKI para llevar a cabo las reparaciones.   |
| <UC18YSL3 solo>  |  |   |
| La carga de un dispositivo USB se detiene a mitad de proceso.  | El cargador estaba conectado a una toma de corriente mientras el dispositivo USB se estaba cargando utilizando la batería como fuente de alimentación. | Esto no es un mal funcionamiento. El cargador hace una pausa en la carga USB durante unos 5 segundos cuando está diferenciando entre las fuentes de alimentación.       |
|  | Una batería estaba introducida en el cargador mientras el dispositivo USB se estaba cargando utilizando un enchufe de red como fuente de alimentación. |   |
| La carga del dispositivo USB se detiene en un punto intermedio cuando la batería y el dispositivo USB se están cargando al mismo tiempo. | La batería se ha cargado completamente.  | Esto no es un mal funcionamiento. El cargador hace una pausa en la carga USB durante unos 5 segundos mientras comprueba si la batería ha completado con éxito la carga. |
| La carga del dispositivo USB no se inicia cuando la batería y el dispositivo USB se están cargando al mismo tiempo.                      | La capacidad restante de la batería es extremadamente baja.  | Esto no es un mal funcionamiento. Cuando la capacidad de la batería alcanza un cierto nivel, la carga USB comienza automáticamente.                                     |

## AVISOS GERAIS DE SEGURANÇA PARA A FERRAMENTA ELÉTRICA

### ⚠️ AVISO

Leia todos os avisos de segurança e todas as instruções. Se não seguir todas as instruções e os avisos, pode provocar um choque elétrico, incêndio e/ou ferimentos graves.

Guarde todos os avisos e instruções para referência futura.

O termo “ferramenta elétrica” em todos os avisos refere-se à sua ferramenta ligada à corrente (com fios) ou à ferramenta elétrica de bateria (sem fios).

#### 1) Segurança da área de trabalho

- a) Mantenha a área de trabalho limpa e bem iluminada.

*As áreas escuras ou cheias de material são propícias aos acidentes.*

- b) Não trabalhe com ferramentas elétricas em ambientes explosivos, tais como na presença de líquidos inflamáveis, gases ou pó.

*As ferramentas elétricas criam faíscas que podem incendiar o pó dos fumos.*

- c) Mantenha as crianças e outras pessoas afastadas quando trabalhar com uma ferramenta elétrica.

*As distrações podem fazer com que perca controlo.*

#### 2) Segurança elétrica

- a) As fichas da ferramenta elétrica devem corresponder à tomada. Nunca modifique a ficha.

*Não utilize fichas adaptadoras com ferramentas elétricas ligadas à terra.*

*As fichas não modificadas e tomadas correspondentes reduzirão o risco de choques elétricos.*

- b) Evite contacto corporal com superfícies ligadas à terra, tais como tubos, radiadores, máquinas e frigoríficos.

*Existe um risco acrescido de choques elétricos se o seu corpo estiver ligado à terra.*

- c) Não exponha ferramentas elétricas à chuva ou condições de humidade.

*A entrada de água numa ferramenta elétrica aumentará o risco de choques elétricos.*

- d) Não abuse do fio. Nunca utilize o fio para transportar, puxar ou desligar a ferramenta elétrica.

*Mantenha o fio afastado do calor, óleo, margens afiadas ou peças em movimento.*

*Os fios danificados ou entrelaçados podem aumentar o risco de choques elétricos.*

- e) Quando trabalhar com uma ferramenta elétrica no exterior, utilize uma extensão adequada para utilização exterior.

*A utilização de um fio adequado para utilização no exterior reduz o risco de choques elétricos.*

- f) Se não for possível evitar a utilização de uma máquina elétrica num local húmido, utilize uma fonte de alimentação protegida por um dispositivo de corrente residual (RCD).

*A utilização de um RCD reduz o risco de choques elétricos.*

#### 3) Segurança pessoal

- a) Mantenha-se alerta, esteja atento ao que está a fazer e utilize o bom senso ao trabalhar com uma ferramenta elétrica.

*Não utilize uma ferramenta elétrica quando estiver cansado ou sob a influência de drogas, álcool ou medicamentos.*

*Um momento de desatenção enquanto trabalha com ferramentas elétricas pode resultar em ferimentos pessoais graves.*

- b) Utilize equipamento de proteção pessoal. Utilize sempre proteção para os olhos.

*O equipamento de proteção, tal como uma máscara de pó, sapatos de segurança anti-derrapantes, capacete ou proteção auricular utilizados para condições adequadas reduzirá os ferimentos pessoais.*

- c) Evite arranques acidentais. Certifique-se de que o interruptor está na posição de desligado antes de ligar a fonte de alimentação e/ou bateria, levantar ou transportar a ferramenta.

*Transportar ferramentas elétricas com o dedo no interruptor ou ativar ferramentas que estão com o interruptor ligado é propício a acidentes.*

- d) Remova qualquer chave de parafusos ou chave-inglesa de regulação antes de ligar a ferramenta.

*Uma chave-inglesa ou de parafusos ligada à parte rotativa da ferramenta pode provocar ferimentos pessoais.*

- e) Não se estique. Mantenha sempre o controlo e equilíbrio adequados.

*Isto permite obter um melhor controlo da ferramenta em situações inesperadas.*

- f) Vista-se adequadamente. Não use roupas largas ou joias. Mantenha o cabelo, roupas e luvas afastados das peças móveis.

*As roupas largas, joias ou cabelo comprido podem ficar presos nas peças móveis.*

- g) Se forem fornecidos dispositivos para a ligação de extratores de pó e dispositivos de recolha, certifique-se de que estes estão ligados e são utilizados adequadamente.

*A utilização de uma recolha de pó pode reduzir os perigos relacionados com o pó.*

#### 4) Utilização da ferramenta e manutenção

- a) Não force a ferramenta elétrica. Utilize a ferramenta correta para a sua aplicação.

*A ferramenta correta fará o trabalho melhor e com mais segurança à velocidade para a qual foi concebida.*

- b) Não utilize a ferramenta elétrica se o interruptor não a ligar ou desligar.

*Qualquer ferramenta que não possa ser controlada com o interruptor é perigosa e deve ser reparada.*

- c) Desligue a ficha da fonte de alimentação e/ou da bateria da ferramenta elétrica antes de efetuar quaisquer regulações, mudar os acessórios ou armazenar ferramentas elétricas.

*Tais medidas de segurança de prevenção reduzem o risco de ligar a ferramenta elétrica acidentalmente.*

- d) Armazene as ferramentas elétricas fora do alcance das crianças e não permita que pessoas não familiarizadas com a ferramenta elétrica ou com estas instruções utilizem a ferramenta.

*As ferramentas elétricas são perigosas nas mãos de utilizadores inexperientes.*

- e) Efetue a manutenção das ferramentas elétricas. Verifique a existência de desalinhamentos ou dobragens das peças móveis, quebras de peças e quaisquer outras condições que possam afetar o funcionamento da ferramenta elétrica. Se danificada, mande reparar a ferramenta antes de utilizar.

*Muitos acidentes são causados por ferramentas com má manutenção.*

- f) Mantenha as ferramentas de corte afiadas e limpas.

*As ferramentas de corte com uma manutenção adequada e extremidades afiadas são menos propensas a dobrar e mais fáceis de controlar.*

# Português

- g) **Utilize a ferramenta elétrica, acessórios e brocas de ferramentas, etc., de acordo com estas instruções, tendo em consideração as condições de trabalho e o trabalho a ser efetuado.**  
*A utilização de uma ferramenta elétrica para operações diferentes das previstas pode resultar numa situação perigosa.*
- 5) **Utilização e manutenção da ferramenta com bateria**
- a) **Recarregue apenas com o carregador especificado pelo fabricante.**  
*Um carregador que seja adequado para um tipo de bateria pode criar um risco de incêndio quando utilizado com outra bateria.*
- b) **Utilize ferramentas elétricas apenas com as baterias especialmente concebidas.**  
*A utilização de quaisquer outras baterias pode criar um risco de ferimentos e incêndios.*
- c) **Quando não estiver a ser utilizada uma bateria, mantenha-a afastada de outros objetos metálicos, tais como cliques de papel, moedas, chaves, pregos, parafusos ou outros objetos metálicos pequenos que possam fazer uma ligação de um terminal para o outro.**  
*Provocar um curto-circuito dos terminais da bateria pode causar queimaduras ou um incêndio.*
- d) **Em condições abusivas, poderá ser ejetado líquido da bateria. Evite o contacto. Se ocorrer um contacto accidental, lave com água. Se o líquido entrar em contacto com os olhos, procure ajuda médica.**  
*O líquido ejetado da bateria poderá provocar irritações ou queimaduras.*
- 6) **Manutenção**
- a) **Faça a manutenção da sua ferramenta elétrica por um pessoal de reparação qualificado e utilize apenas peças de substituição idênticas.**  
*Isto garantirá que a segurança da ferramenta elétrica é mantida.*

## AVISO

**Mantenha afastadas das crianças e pessoas doentes. Quando não estiverem a ser utilizadas, as ferramentas devem ser guardadas fora do alcance das crianças e pessoas doentes.**

## AVISOS DE SEGURANÇA DA CHAVE DE IMPACTO A BATERIA

**Segure a ferramenta elétrica pelas superfícies isoladas, ao efetuar uma operação onde o fixador pode entrar em contacto com a cablagem oculta.** Os fixadores em contacto com um fio sob tensão podem colocar as peças metálicas expostas sob tensão e provocar choques elétricos ao operador.

## AVISOS DE SEGURANÇA ADICIONAIS

- Esta é uma ferramenta portátil para apertar e desapertar parafusos e porcas. Utilize-a apenas para este fim.
- Certifique-se de que segura bem a ferramenta durante a operação. Caso contrário, pode resultar em acidentes ou ferimentos.
- Certifique-se de que a bateria está bem instalada. Se estiver solta pode sair e causar um acidente.
- Preparar e verificar o ambiente de trabalho. Certifique-se de que o local de trabalho cumpre todas as condições indicadas nas precauções.
- Não permita a entrada de substâncias estranhas no orifício de ligação da bateria recarregável.
- Nunca desmonte a bateria recarregável e o carregador.
- Nunca provoque um curto-circuito na bateria recarregável. Provocar um curto-circuito na bateria vai causar uma corrente elétrica e aquecimento excessivos. Resulta em queimaduras ou danos na bateria.
- Não elimine a bateria num fogo. Se a bateria for queimada, pode explodir.
- Leve a bateria à loja onde a comprou assim que autonomia da bateria após o carregamento for demasiado curta para uma utilização prática. Não elimine a bateria gasta.
- Não introduza objetos nas ranhuras de ventilação de ar do carregador. Introduzir objetos metálicos ou inflamáveis nas ranhuras de ventilação de ar do carregador irá resultar em riscos de choques elétricos ou carregador danificado.
- Verifique o binário de aperto com uma chave dinamométrica.
- Pare a ferramenta antes de mudar o sentido de rotação. Solte sempre o interruptor e aguarde a paragem da ferramenta antes de mudar o sentido de rotação.
- Nunca toque na peça rotativa. Não permita que a secção da peça rotativa se aproxime das suas mãos ou qualquer outra parte do seu corpo. Pode cortar-se ou ficar preso na peça rotativa. Além disso, tenha cuidado para não tocar na peça rotativa após utilizá-la continuamente durante um longo período de tempo. Fica bastante quente e pode queimá-lo.
- Utilize os acessórios designados que estão listados no manual de operações e no catálogo da HIKOKI. Caso contrário, pode resultar em acidentes ou ferimentos.
- Certifique-se de que instala firmemente os acessórios na bigorna. Se os acessórios não estiverem bem instalados podem sair e causar ferimentos.
- Ao deslizar o anel vedante para fora da ranhura do soquete, tenha cuidado para não deixar cair e perder o pino.
- É possível reter temporariamente o soquete no lugar com o anel de fricção, mas não se esqueça de inserir o pino e anexar o anel vedante antes de usar.  
Se a ferramenta elétrica for usada enquanto o soquete é temporariamente mantido no lugar, o soquete pode cair e causar ferimentos.
- Função seletora do modo de aperto
  - Selecione o modo de aperto enquanto o gatilho é libertado. Caso contrário, poderá resultar em avaria.
  - O modo apropriado difere dependendo dos parafusos e do material a ser aparafusado. Aperte alguns parafusos de teste e ajuste a configuração de acordo com o modo.
  - O interruptor seletor de modo de aperto apenas pode ser definido após a bateria ter sido instalada na ferramenta e o gatilho ser puxado um vez.
- A ferramenta elétrica está equipada com um circuito de proteção da temperatura para proteger o motor. Trabalho contínuo pode fazer com que a temperatura da unidade suba, ativando o circuito de proteção de temperatura e parando automaticamente a operação. Se isto acontecer, permita que a ferramenta elétrica arrefeça antes de reiniciar a utilização.
- O motor pode parar caso a ferramenta esteja sobrecarregada. Se isto acontecer, solte o interruptor da ferramenta e elimine a causa da sobrecarga.  
Evite tocar na caixa frontal, que pode aquecer durante utilização contínua.
- A utilização da bateria com tempo frio (abaixo dos 0 graus centígrados) pode por vezes resultar num binário de aperto mais fraco e numa quantidade reduzida de trabalho. No entanto, isto é um fenómeno temporário e regressa ao normal quando a bateria aquece.
- O botão não pode ser comutado enquanto a ferramenta elétrica está em funcionamento. Para comutar o botão, desligue a ferramenta elétrica e, de seguida, defina o botão.

23. Instale bem o gancho. Se o gancho não for bem instalado, pode causar ferimentos durante a utilização. No caso de transportar a ferramenta pendurada num cinto, certifique-se de que retira o canhão da ferramenta. Caso contrário, isso poderá resultar em ferimentos inesperados.
24. Não sujeite o painel do interruptor a choques fortes nem o parta. Pode resultar em problemas.
25. Não olhe diretamente para a luz. Tal pode resultar em lesões nos olhos. Limpe qualquer sujidade ou nódoa na lente da luz LED com um pano macio, tendo cuidado para não riscar a lente. Riscos na lente da luz LED podem resultar na diminuição do brilho.
26. Para evitar o consumo de bateria causado por se esquecer de desligar a luz LED, a luz apaga-se automaticamente no espaço de 2 minutos.
27. Desligar a unidade após trabalho contínuo.
28. Não toque no protetor, uma vez que fica muito quente durante o trabalho contínuo.
8. Não coloque nem submeta a bateria a temperaturas elevadas ou a alta pressão, como as de um forno microondas, secador, ou recipiente de alta pressão.
9. Afaste-a imediatamente do fogo quando forem detetados fugas ou maus odores.
10. Não utilizar em locais onde seja produzida uma forte eletricidade estática.
11. Se a bateria apresentar fugas, maus odores, produção de calor, descoloração ou deformações, ou parecer funcionar de forma anormal durante a utilização, recarregamento ou armazenamento, remova-a imediatamente do equipamento ou do carregador da bateria e pare de a utilizar.

### PRECAUÇÃO

1. Se o líquido vertido pela bateria entrar nos seus olhos, não os esfregue e lave-os bem com água fresca e limpa como água da torneira e contacte imediatamente um médico. Se não for tratado, o líquido pode provocar problemas nos olhos.
2. Se o líquido verter para a sua pele ou roupa, lave-as imediatamente com água limpa como água da torneira. Existe a possibilidade do líquido provocar irritação cutânea.
3. Se se deparar com ferrugem, maus odores, sobreaquecimento, descoloração, deformações e/ou outras irregularidades ao utilizar a bateria pela primeira vez, pare de utilizá-la e devolva-a ao seu fornecedor ou vendedor.

## PRECAUÇÕES PARA A BATERIA DE IÕES DE LÍTIU

Para aumentar a vida útil, a bateria de iões de lítio está equipada com uma função de proteção para impedir a transmissão de corrente.

Nos casos 1 a 3 descritos abaixo, quando utilizar este produto, mesmo que esteja a premir o interruptor, o motor pode parar. Isto não constitui uma avaria, sendo o resultado da função de proteção.

1. Quando a carga restante da bateria se esgotar, o motor para. Nesse caso, carregue-a imediatamente.
2. Se a ferramenta estiver sobrecarregada, o motor pode parar. Neste caso, solte o interruptor da ferramenta e elimine as causas da sobrecarga. De seguida, pode voltar a utilizá-la.
3. Se a bateria estiver sobreaquecida em condições de sobrecarga, a alimentação da bateria pode parar. Neste caso, pare de utilizar a bateria e deixe-a arrefecer. De seguida, pode voltar a utilizá-la.

Além disso, tenha em consideração os seguintes avisos e precauções.

### AVISO

Para evitar antecipadamente qualquer fuga na bateria, produção de calor, emissão de fumo, explosão e ignição, certifique-se de que toma as seguintes precauções.

1. Certifique-se de que limalhas e pó não se acumulam na bateria.
  - Durante o trabalho, certifique-se de que limalhas e pó não caem na bateria.
  - Certifique-se de que quaisquer limalhas e pó que caem na ferramenta durante os trabalhos não se acumulam na bateria.
  - Não guarde uma bateria não utilizada num local exposto a limalhas e ao pó.
  - Antes de guardar uma bateria, remova quaisquer limalhas e pó que possam existir na mesma e não a guarde com peças metálicas (parafusos, pregos, etc.).
2. Não perfure a bateria com objetos afiados como pregos, não lhe bata com um martelo, e não pise, arremesse, nem submeta a bateria a impactos físicos severos.
3. Não utilize uma bateria que pareça estar danificada ou deformada.
4. Não utilize a bateria com a polaridade invertida.
5. Não a ligue diretamente a quaisquer tomadas elétricas ou tomadas de isqueiro de automóvel.
6. Não utilize a bateria para fins que não os especificados.
7. Se a bateria não carregar completamente mesmo após ter passado o tempo de recarregamento especificado, pare imediatamente de a recarregar.

## SOBRE O TRANSPORTE DA BATERIA DE IÕES DE LÍTIU

Ao transportar uma bateria de iões de lítio, tenha em conta as seguintes precauções.

### AVISO

Informe a empresa de transporte que uma embalagem contém uma bateria de iões de lítio, informe a companhia da sua potência de saída e siga as instruções da empresa de transporte ao planificar o transporte.

- As baterias de iões de lítio que excedem uma potência de saída de 100 Wh são consideradas incluídas na classificação de carga Mercadorias Perigosas e requerem procedimentos especiais de registo.
- Para transporte para o estrangeiro, deve obedecer à legislação internacional e às regras e regulamentos do país de destino.

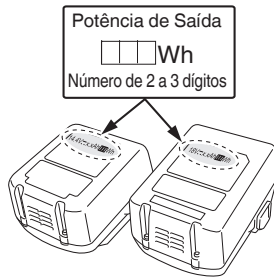

## PRECAUÇÕES DE CONEXÃO DO DISPOSITIVO USB (APENAS COM O CARREGADOR UC18YSL3)

Quando ocorrer um problema inesperado, os dados num dispositivo USB ligado a este produto poderão ser corrompidos ou perdidos. Certifique-se sempre de que faz uma cópia de segurança de quaisquer dados incluídos no dispositivo USB antes da utilização com este produto.

Tenha em conta que a nossa empresa não se responsabiliza por quaisquer dados armazenados num dispositivo USB que seja corrompido ou perdido, nem por qualquer dano que possa ocorrer a um dispositivo ligado.

### AVISO

- Antes de usar, verifique se o cabo USB ligado tem algum defeito ou dano.  
Usar um cabo USB defeituoso ou danificado pode causar emissão de fumo ou incêndio.
- Quando o produto não está a ser usado, cubra a porta USB com a cobertura de borracha.  
A acumulação de pó, etc., na porta USB pode causar emissão de fumo ou incêndio.

### NOTA

- Poderá haver uma pausa ocasional durante o recarregamento USB.
- Quando um dispositivo USB não estiver a ser carregado, remova o dispositivo USB do carregador.  
Caso contrário, poderá não só reduzir o tempo de vida da bateria do dispositivo USB mas também resultar em acidentes inesperados.
- Pode não ser possível carregar alguns dispositivos USB, dependendo do tipo de dispositivo.

## RECAUÇÕES RELATIVAS ÀS FUNÇÕES DE RESISTÊNCIA AO PÓ E IMPERMEABILIZAÇÃO

Este produto está em conformidade com as classificações de classe de proteção IP56 (resistência ao pó e à prova de água) para equipamentos elétricos, conforme estipulado pelos regulamentos internacionais IEC. (Apenas a unidade principal está em conformidade com as classificações de classe de proteção IP56 quando equipada com uma bateria).

### [Descrições de Códigos de IP]

#### IP56

























- ➔ Classificação de proteção para a penetração de água  
Não podem existir quaisquer efeitos adversos sobre o equipamento quando pulverizado com poderosos jatos de água de todas as direções (à prova de água).  
(100 L de água por minuto pulverizada durante cerca de três minutos de uma distância de cerca de três metros, com a utilização de um bocal de pulverização com um diâmetro de 12,5 mm.)
- ➔ Classificação de proteção por agressão externa por objetos sólidos  
Poeira que pode causar efeitos adversos sobre o equipamento não deve poder entrar (resistência ao pó).  
(O equipamento a ser deixado não operável numa câmara de ensaio no qual as partículas de pó de talco com um diâmetro inferior a 75 µm flutuam no ar com a utilização de uma bomba de agitação a uma velocidade de 2 kg por metro cúbico durante oito horas.)













O equipamento foi projetado para suportar os efeitos do pó e água, mas não há garantia de que não avarie. Não utilize nem deixe o equipamento em locais onde esteja sujeito a quantidades excessivas de pó ou em locais onde seja submerso em água ou sujeito a água da chuva.

## SÍMBOLOS

## AVISO

De seguida, são apresentados os símbolos utilizados para a máquina. Assimile bem seus significados antes da utilização.

|  |  |
|--|--|
|    | WR14DBDL2 / WR18DBDL2<br>: Chave de impacto a bateria  |
|    | Para reduzir o risco de lesão, o utilizador deve ler o manual de instruções.   |
|    | Apenas para países da UE<br>Não deixe ferramentas elétricas no lixo doméstico!<br>De acordo com a diretiva europeia 2002/96/CE sobre ferramentas elétricas e eletrónicas usadas e a implementação de acordo com a lei nacional, as ferramentas elétricas no final da vida útil devem ser recolhidas em separado e encaminhadas a uma instalação de reciclagem ecológica. |
|    | Corrente contínua  |
|    | Tensão nominal   |
|    | Velocidade sem carga   |
|    | Oscilações por minuto  |
|    | Velocidade de impacto  |
|    | Parafuso normal  |
|    | Parafuso de alta tensão  |
|    | Modo Elevado   |
|    | Modo Médio   |
|    | Modo baixo   |
|    | Modo único   |
|    | Binário de aperto (Máximo)   |
|   | Tamanho da unidade quadrada  |
|  | Peso<br>(De acordo com o procedimento EPTA 01/2003)  |
|  | Ligar  |
|  | Desligar   |
|  | Desconectar a bateria  |
|  | Interruptor de secção de iluminação  |
|  | Sempre LIGADO (desliga após 2 minutos)   |
|  | Acende apenas SW-LIGADO  |
|  | Sempre DESLIGADO   |
|  | Rotação no sentido dos ponteiros do relógio  |

|   |  |
|---|--|
|   | Rotação no sentido contrário aos ponteiros do relógio  |
|  | Capacidade da bateria  |
|  | Interruptor de indicação da autonomia da pilha   |
|  | Autonomia da bateria quase esgotada.<br>Recarregue a bateria assim que possível                    |
|  | Autonomia da bateria a metade.   |
|  | Autonomia da bateria suficiente.   |
|  | Interruptor seletor do modo de aperto  |
|  | Luz do indicador de modo de aperto   |
|  | Modo baixo<br>"Trabalho de carga leve"<br>Instalação de suportes de tubagens, andaimes, etc.       |
|  | Modo médio<br>"Trabalho de carga leve"<br>Instalação de suportes de tubagens, andaimes, etc.       |
|  | Modo elevado<br>"Trabalho de carga pesada"<br>Montagem de armações de aço, etc.                    |
|  | Modo único<br>"Trabalho delicado"<br>Apertar parafusos de pequeno diâmetro (M6 ou similares), etc. |
|  | Aviso  |

## ACESSÓRIOS-PADRÃO

Além da unidade principal (1 unidade), a embalagem contém os acessórios listados na página 258.

Os acessórios de série estão sujeitos a mudanças sem aviso prévio.

## APLICAÇÕES

Apertar e desapertar todos os tipos de parafusos e porcas, utilizados para fixar itens estruturais

## ESPECIFICAÇÕES

As especificações desta máquina estão listadas na tabela na página 258.

## NOTA

Devido ao programa contínuo de pesquisa e desenvolvimento da HIKOKI, as especificações aqui contidas estão sujeitas a mudanças sem aviso prévio.

## RECARREGAMENTO

Antes de utilizar a ferramenta elétrica, carregue a bateria da seguinte forma.

- Ligar à fonte de alimentação (Fig. 2 na página 259)**  
Ao carregar a bateria a partir de uma fonte de alimentação CA

# Português

- Ligue o cabo de alimentação do carregador à tomada.

## <UC18YFSL, UC18YML2>

Ao ligar a ficha do carregador a uma tomada, a luz piloto pisca a vermelho (Em intervalos de 1 segundo).

## <UC18YSL3>

Ao ligar a ficha do carregador a uma tomada, a luz do indicador de carga pisca a vermelho (Em intervalos de 1 segundo).

### PRECAUÇÃO

Não utilize o fio elétrico se estiver danificado. Repare-o imediatamente.

### Ao carregar a bateria a partir de uma fonte de alimentação no carro 12V CC (UC18YML2)

- Coloque o carregador da bateria em posição no carro. Utilize a alça fornecida com o carregador da bateria para apertar o carregador da bateria na posição e evitar que se mova inadvertidamente. (Consulte a **Fig. 13**)

### PRECAUÇÃO

Não coloque o carregador da bateria ou a bateria sob o banco do condutor. Fixe o carregador da bateria na posição para evitar que se mova inadvertidamente uma vez que pode resultar num acidente.



Fig. 13

- Introduza a ficha de ligação do isqueiro na tomada de isqueiro.

Se a ficha estiver solta e sair da tomada de isqueiro, repare a tomada. Uma vez que a tomada pode estar avariada, é aconselhável contactar o concessionário local. A utilização posterior da tomada pode resultar num acidente devido a sobreaquecimento.

## 2. Introduza a bateria no carregador. (Fig. 2 na página 259)

Introduza bem a bateria no carregador.

## 3. Carregamento

### <UC18YFSL, UC18YML2>

Ao introduzir uma bateria no carregador, a luz piloto acende de forma fixa a vermelho.

Quando a bateria fica completamente carregada, a luz piloto pisca a vermelho (Em intervalos de 1 segundos). (Consulte a **Tabela 1-a**)

- Indicação de luz piloto  
As indicações da luz piloto serão aquelas mostradas na **Tabela 1-a**, de acordo com o estado do carregador ou da bateria recarregável.

### <UC18YSL3>

Ao introduzir uma bateria no carregador, a luz do indicador de carga pisca a azul.

Quando a bateria fica completamente carregada, a luz indicadora de carga acende a verde. (Consulte a **Tabela 1-b**)

- Indicação de luz do indicador de carga  
As indicações da luz do indicador de carga serão aquelas mostradas na **Tabela 1-b**, de acordo com o estado do carregador ou da bateria recarregável.

Tabela 1-a

| Indicações da luz piloto   |                                     |   |   |   |
|--|-------------------------------------|---|---|---|
| A luz piloto acende-se ou pisca.                                     | Antes do carregamento               | Pisca (vermelho)  | Acende-se durante 0,5 segundos. Não se acende durante 0,5 segundos. (desliga-se durante 0,5 segundos) |   |
|  | Durante o carregamento              | Acende-se (vermelho)  | Acende-se de forma fixa   |   |
|  | Carregamento completo               | Pisca (vermelho)  | Acende-se durante 0,5 segundos. Não se acende durante 0,5 segundos. (desliga-se durante 0,5 segundos) |   |
|  | Carregamento impossível             | Tremeluz (vermelho)   | Acende-se durante 0,1 segundos. Não se acende durante 0,1 segundos. (desliga-se durante 0,1 segundos) | Avaria na bateria ou no carregador  |
|  | Standby em caso de sobreaquecimento | Acende-se (verde) (UC18YML2)  | Acende-se de forma fixa   | Bateria sobreaquecida. Não é possível carregar. (O carregamento inicia quando a bateria arrefecer). |
|  |                                     | Pisca (vermelho) (UC18YFSL)   | Acende-se durante 1 segundo. Não se acende durante 0,5 segundos. (desliga-se durante 0,5 segundos)    |   |
| Carregamento impossível com fonte de alimentação no carro (UC18YML2) | Pisca (verde)                       | Acende-se durante 0,5 segundos. Não se acende durante 0,5 segundos. (desliga-se durante 0,5 segundos) | Avaria na bateria ou no carregador  |   |

**NOTA:** Quando em standby para arrefecimento da bateria, UC18YML2 / UC18YFSL arrefece a bateria sobreaquecida através da ventoinha de arrefecimento. (No entanto, a ventoinha de arrefecimento não funciona ao carregar a bateria com uma fonte de alimentação no carro 12V CC.)



Tabela 1-b

| Indicações da luz do indicador de carga                    |                         |                   |   |  |
|--|-------------------------|-------------------|---|--|
| Luz do indicador de carga (vermelho / azul / verde / roxo) | Antes do carregamento   | Pisca (vermelho)  | Acende-se durante 0,5 segundos.<br>Não se acende durante 0,5 segundos.<br>(desliga-se durante 0,5 segundos)   | Ligado à fonte de alimentação  |
|  | Durante o carregamento  | Pisca (azul)      | Acende-se durante 0,5 segundos.<br>Não se acende durante 1 segundo.<br>(desligado durante 1 segundo)  | Capacidade da bateria inferior a 50%   |
|  |                         | Pisca (azul)      | Acende-se durante 1 segundo.<br>Não se acende durante 0,5 segundos.<br>(desliga-se durante 0,5 segundos)  | Capacidade da bateria inferior a 80%   |
|  |                         | Acende-se (azul)  | Acende-se de forma fixa   | Capacidade da bateria superior a 80%   |
|  | Carregamento concluído  | Acende-se (verde) | Acende-se de forma fixa<br>(Aviso sonoro contínuo: cerca de 6 segundos)   |  |
|  | Sobreaquecimento espera | Pisca (vermelho)  | Acende-se durante 0,3 segundos.<br>Não se acende durante 0,3 segundos.<br>(desliga-se durante 0,3 segundos)   | Bateria sobreaquecida. Não é possível carregar.<br>(O carregamento inicia quando a bateria arrefecer). |
|  | Carregamento impossível | Tremeluz (roxo)   | Acende-se durante 0,1 segundos.<br>Não se acende durante 0,1 segundos.<br>(desliga-se durante 0,1 segundos)<br>(Aviso sonoro intermitente: cerca de 2 segundos) | Avaria na bateria ou no carregador   |

**NOTA:** Quando em standby para arrefecimento da bateria, UC18YSL3 arrefece a bateria sobreaquecida através da ventoinha de arrefecimento.

- Independentemente das temperaturas e do tempo de carregamento da bateria. As temperaturas e o tempo de carregamento serão aqueles mostrados na **Tabela 2**

Tabela 2

| Bateria   |      | Carregador | UC18YFSL    | UC18YML2 (CA/CC)*1 | UC18YSL3     |
|---|------|------------|-------------|--------------------|--------------|
| Tensão de carregamento  |      | V          | 14,4V - 18V |                    |              |
| Peso  |      | kg         | 0,5         | 0,7                | 0,6          |
| Temperaturas às quais a bateria pode ser recarregada              |      |            | 0°C - 50°C  |                    | -10°C - 50°C |
| Tempo de carregamento para capacidade da bateria, aprox. (A 20°C) |      |            |             |                    |              |
| 1,3Ah   | mín. | 20         | 20 / 50     | 15                 |              |
| 1,5Ah   | mín. | 22         | 22 / 60     | 15                 |              |
| 2,0Ah   | mín. | 30         | 30 / 80     | 20                 |              |
| 2,5Ah   | mín. | 35         | 35 / 100    | 25                 |              |
| 3,0Ah   | mín. | 45         | 45 / 120    | 20                 |              |
| 4,0Ah   | mín. | 60         | 60 / 160    | 26                 |              |
| 5,0Ah   | mín. | 75         | 75 / 200    | 32                 |              |
| 6,0Ah   | mín. | 90         | 90 / 240    | 38                 |              |
| Número de células da bateria                                      |      |            | 4 - 10      |                    |              |

\*1 Fonte de alimentação CA/Fonte de alimentação (no carro) 12V CC

## NOTA

O tempo de recarregamento pode variar conforme a temperatura ambiente e a tensão da fonte de alimentação.

<UC18YML2>

Utilizar uma fonte de alimentação no carro de 12V CC pode exigir um tempo de recarregamento superior a temperaturas altas.

## PRECAUÇÃO

Quando o carregador da bateria tiver sido usado de forma contínua, este estará quente, constituindo assim a causa das falhas. Assim que o carregamento estiver concluído, aguarde 15 minutos até o próximo carregamento.

### 4. Desligue o cabo de alimentação do carregador da tomada ou tomada de isqueiro.

### 5. Segure bem o carregador e retire a bateria.

## NOTA

Certifique-se de que retira a bateria do carregador após a utilização e, de seguida, guarde-a.

## PRECAUÇÃO

- Se a bateria for carregada enquanto estiver aquecida por ter sido deixada por um longo tempo num local sujeito a luz solar direta ou porque a bateria acabou de ser utilizada, a luz piloto do carregador UC18YML2 acende-se a verde, ou a luz piloto do carregador UC18YFSL acende-se durante 1 segundo e não acende durante 0,5 segundos (desligada durante 0,5 segundos) ou a luz indicadora de carga do carregador UC18YSL3 acende-se durante 0,3 segundos e não se acende durante 0,3 segundos (desligada durante 0,3 segundos). Nesse caso, deixe primeiro a bateria arrefecer, de seguida, inicie o carregamento.
- Quando a luz piloto ou a luz indicadora de carga pisca a vermelho (em intervalos de 0,2 segundos), procure e retire quaisquer objetos estranhos no conector de bateria do carregador. Se não houver qualquer objeto estranho, é provável que a bateria ou o carregador estejam avariados. Dirija-se ao centro de assistência autorizado.
- Uma vez que o microcomputador integrado demora cerca de 3 segundos a confirmar que a bateria a ser carregada com o carregador é retirada, aguarde no mínimo 3 segundos antes de voltar a introduzi-la para continuar o carregamento. Se a bateria for novamente introduzida no espaço de 3 segundos, esta pode não ser carregada adequadamente.
- Verifique a tensão da fonte de alimentação no carro quando a luz piloto tremeluz a verde (a cada 0,2 segundos) continuamente. (UC18YML2)  
Se a tensão for de 12V ou inferior, significa que a bateria do carro enfraqueceu e não pode ser carregada.
- Se a luz piloto ou a luz indicadora de carga não piscar a vermelho (todos os segundos) mesmo que o cabo do carregador ou a ficha de ligação do isqueiro estejam ligados à alimentação, significa que o circuito de proteção do carregador pode estar ativado.  
Retire o cabo ou ficha da alimentação e, de seguida, volte a ligá-lo após cerca de 30 segundos. Se isto não fizer com que a luz piloto ou a luz indicadora de carga pisque a vermelho (todos os segundos), leve o carregador para o centro de assistência autorizado da HiKOKI.

## MONTAGEM E UTILIZAÇÃO

| Ação   | Figura | Página |
|--|--------|--------|
| Remover e introduzir a bateria   | 1      | 259    |
| Carregamento   | 2      | 259    |
| Montar a tomada*1  | 3      | 259    |
| Inverter o sentido de rotação  | 4      | 260    |
| Funcionamento do interruptor   | 5      | 260    |
| Remover e montar o gancho  | 6      | 260    |
| Indicador da autonomia da bateria  | 7      | 260    |
| Como utilizar a luz LED*2  | 8      | 260    |
| Função seletora do modo de aperto*3  | 9      | 260    |
| Carregamento de um dispositivo USB a partir de uma tomada elétrica           | 10-a   | 261    |
| Carregamento de um dispositivo USB e bateria a partir de uma tomada elétrica | 10-b   | 261    |
| Como recarregar o dispositivo USB  | 11     | 261    |
| Quando o carregamento do dispositivo USB está concluído                      | 12     | 261    |
| Selecionar acessórios  | —      | 262    |

### \*1 Instalar um soquete

Selecione o soquete a ser usado.

- (1) Deslize o anel vedante para fora da ranhura e, em seguida, alinhe o orifício do soquete com o orifício da bigorna e insira a bigorna no soquete.
- (2) Insira o pino no soquete.
- (3) Enquanto se certifica de que o pino não cai, anexe o anel vedante na ranhura do soquete.

### \*2 Como utilizar a luz LED

#### NOTA

Para evitar o consumo de bateria causado por se esquecer de desligar a luz LED, a luz apaga-se automaticamente no espaço de 2 minutos.

### \*3 Função seletora do modo de aperto

#### PRECAUÇÃO

Selecione o modo de aperto enquanto o gatilho é libertado. Caso contrário, poderá resultar em avaria.

Ao utilizar o interruptor de seleção de modo de aperto no lado do corpo da ferramenta, o binário de aperto pode ser ajustado de acordo com o tipo de trabalho.

O modo de aperto alterna entre 4 modos diferentes cada vez que o seletor de modo de aperto é pressionado.

No modo Simples, quando o interruptor é puxado e o impacto começa, a ferramenta elétrica para automaticamente após alguns impactos.

Nos modos Baixo, Médio e Alto, quando o interruptor é puxado e o impacto começa, a ferramenta elétrica efetua impactos continuamente (sem parar automaticamente).

## MANUTENÇÃO E INSPEÇÃO

### 1. Inspeccionar o encaixe

Um encaixe sextavado ou de orifícios quadrados gasto ou deformado não vai proporcionar uma estanquicidade adequada à ligação entre a porca e a bigorna, resultando na perda de binário de aperto. Verifique periodicamente o desgaste dos orifícios do encaixe e, se necessário, substitua por um novo.

### 2. Inspeccionar os parafusos de montagem

Inspeccione regularmente todos os parafusos de montagem e certifique-se de que estão bem apertados. Caso algum parafuso esteja solto, reaperte-o imediatamente. Caso contrário, pode resultar em ferimentos graves.

### 3. Manutenção do motor

O enrolamento do motor do aparelho é o “coração” da ferramenta elétrica. Tome o devido cuidado para garantir que o enrolamento não se danifica e/ou fica molhado com óleo ou água.

### 4. Limpar o exterior

Quando a ferramenta estiver manchada, limpe com um pano suave e seco ou um pano humedecido em água com sabão. Não utilize solventes clorídricos, gasolina ou diluentes, uma vez que derretem plásticos.

### 5. Armazenamento

Armazene a ferramenta elétrica num local em que a temperatura seja inferior a 40°C e fora do alcance das crianças.

### NOTA

Armazenar baterias de iões de lítio.

Certifique-se de que as baterias de iões de lítio foram totalmente carregadas antes de armazená-las.

O armazenamento prolongado (3 meses ou mais) das baterias com pouca carga pode resultar em deterioração do desempenho, redução significativa do tempo de utilização das baterias ou tornar as baterias incapazes de manter a carga.

Contudo, um tempo de utilização da bateria significativamente reduzido pode ser recuperado carregando e utilizando repetidamente as baterias duas a cinco vezes.

Se o tempo de utilização da bateria for extremamente curto apesar do carregamento e utilização repetidos, considere as baterias esgotadas e compre baterias novas.

### PRECAUÇÃO

Na operação e na manutenção das ferramentas elétricas, devem-se observar as normas de segurança e os padrões prescritos por cada país.

#### Aviso importante sobre as baterias para as ferramentas sem fios da HiKOKI.

Utilize sempre uma das nossas baterias originais designadas. Não podemos garantir a segurança e o desempenho da nossa ferramenta elétrica sem fios quando é utilizada com baterias diferentes das baterias designadas por nós ou quando a bateria é desmontada e modificada (assim como desmontagem e substituição das células ou outras peças internas).

### GARANTIA

Garantimos que a HiKOKI Power Tools obedece às normas legislativas de cada país. Esta garantia não cobre avarias ou danos derivados de má utilização, abuso ou desgaste normal. Em caso de queixa, envie a Ferramenta elétrica, não desmontada, juntamente com o CERTIFICADO DE GARANTIA que se encontra no fundo destas instruções de utilização, para um centro de assistência autorizado da HiKOKI.

### Informação a respeito de ruídos e vibração do ar

Os valores medidos foram determinados de acordo com a EN60745 e declarados em conformidade com a ISO 4871.

Nível de potência sonora ponderado A medido:

107 dB (A) (WR14DBDL2)

106 dB (A) (WR18DBDL2)

Nível de pressão sonora ponderado A medido:

96 dB (A) (WR14DBDL2)

95 dB (A) (WR18DBDL2)

Incerteza K: 3 dB (A)

Use proteção auditiva.

Os valores totais da vibração (soma do vector triax) são determinados de acordo com a norma EN60745.

Aperto por impacto de fixadores à capacidade máxima da ferramenta:

Valor de emissão de vibrações  $a_h = 13,4 \text{ m/s}^2$  (WR14DBDL2)

11,7  $\text{m/s}^2$  (WR18DBDL2)

Incerteza K = 1,5  $\text{m/s}^2$

O valor total de vibração declarado foi medido de acordo com um método de teste padrão e pode ser utilizado para comparar ferramentas.

Pode também ser utilizado numa avaliação preliminar de exposição.

### AVISO

○ O valor de emissão de vibrações durante a utilização da ferramenta elétrica pode ser diferente do valor total declarado, consoante as formas de utilização da ferramenta.

○ Identificar as medidas de segurança para proteger o operador, que são baseadas numa estimativa de exposição nas atuais condições de utilização (tendo em conta todas as partes do ciclo de funcionamento, tais como os tempos em que a ferramenta é desligada e quando está a funcionar ao ralenti, além do tempo de acionamento do gatilho).

### NOTA

Devido ao programa contínuo de pesquisa e desenvolvimento da HiKOKI, as especificações aqui contidas estão sujeitas a mudanças sem aviso prévio.

## RESOLUÇÃO DE PROBLEMAS

Utilize as inspeções na tabela abaixo, caso a ferramenta não funcione normalmente. Se isto não solucionar o problema, consulte o seu representante ou o Centro de Serviço Autorizado da HIKOKI.

| Sintoma   | Causa possível  | Solução   |
|---|---|---|
| A ferramenta não funciona   | Sem carga restante da bateria   | Carregue a bateria.   |
| A ferramenta parou subitamente  | A ferramenta foi sobrecarregada   | Livre-se do problema que causa a sobrecarga.  |
|   | A bateria está sobreaquecida.   | Deixe a bateria arrefecer.  |
|   | O corpo da ferramenta sobreaqueceu  | Permita que o corpo da ferramenta arrefeça o suficiente.  |
|   | A ferramenta está definida para o modo simples                                    | Isto não é uma avaria.<br>Mude a ferramenta para o modo de aperto apropriado para o tipo de trabalho.   |
|   | O interruptor do gatilho foi pressionado durante 5 minutos ou mais.               | Isto não é uma avaria.<br>O motor desligou-se automaticamente para impedir a avaria da ferramenta.  |
| Soquetes de ferramentas<br>-não podem ser montadas<br>-caem<br>-não podem ser removidas   | O formato da porção de fixação não corresponde                                    | Certifique-se de que usa soquetes de unidade quadrados de 12,7 mm.  |
| O interruptor não pode ser puxado   | O botão seletor para a frente/para trás está posicionado no meio                  | Prima o botão firmemente para o colocar na posição da direção de rotação pretendida.  |
| Um ruído agudo anormal ocorre quando o interruptor do gatilho é puxado.   | O interruptor do gatilho está a ser puxado apenas ligeiramente.                   | Isto não é uma avaria.<br>Isto não ocorre se o interruptor do gatilho for puxado mais plenamente.   |
| <UC18YFSL><br><UC18YML2><br>A lâmpada piloto pisca rapidamente a vermelho e o carregamento da bateria não começa.<br><br><UC18YSL3><br>A luz indicadora de carga está a piscar rapidamente a roxo e o carregamento da bateria não inicia.   | A bateria não está inserida até ao fim.   | Insira a bateria firmemente.  |
|   | Existe material estranho no terminal da bateria ou onde a bateria está conectada. | Remova o material estranho.   |
| <UC18YFSL><br>A luz piloto está a piscar a vermelho e o carregamento da bateria não inicia.<br><br><UC18YML2><br>A luz piloto acende-se a verde e o carregamento da bateria não inicia.<br><br><UC18YSL3><br>A luz indicadora de carga está a piscar a vermelho e o carregamento da bateria não inicia. | A bateria não está inserida até ao fim.   | Insira a bateria firmemente.  |
|   | A bateria está sobreaquecida.   | Se deixada sozinha a bateria irá começar a carregar automaticamente se a sua temperatura diminuir, mas isto pode reduzir o tempo de vida da bateria. É recomendado que a bateria seja arrefecida num local bem ventilado longe da luz solar direta antes de a carregar. |
|   |   |   |
| O tempo de uso da bateria é curto mesmo apesar de a bateria estar completamente carregada.  | A vida útil da bateria está esgotada.   | Substitua a bateria por uma nova.   |

| Sintoma  | Causa possível   | Solução   |
|--|--|---|
| A bateria demora muito tempo a carregar.   | A temperatura da bateria, do carregador ou do ambiente circundante é demasiado baixa.  | Carregue a bateria dentro de casa ou noutro ambiente mais quente.   |
|  | As saídas de ar do carregador estão bloqueadas, causando o sobreaquecimento dos componentes internos.  | Evite bloquear as saídas de ar.   |
|  | A ventoinha de arrefecimento não está a funcionar.   | Contacte um Centro de Serviço Autorizado HiKOKI para reparações.  |
| <Apenas UC18YSL3>  |  |   |
| O carregamento do dispositivo USB pausa a meio.  | O carregador estava ligado a uma tomada elétrica enquanto o dispositivo USB estava a ser carregado utilizando a bateria como fonte de alimentação. | Isto não é uma avaria.<br>O carregador pausa o carregamento USB durante cerca de 5 segundos quando está a diferenciar entre fontes de alimentação.              |
|  | Foi inserida uma bateria no carregador enquanto o dispositivo USB estava a ser carregado utilizando uma tomada elétrica como fonte de alimentação. |   |
| O carregamento do dispositivo USB pausa a meio quando a bateria e o dispositivo USB estiverem a ser carregados ao mesmo tempo. | A bateria ficou totalmente carregada.  | Isto não é uma avaria.<br>O carregador pausa o carregamento USB durante cerca de 5 segundos enquanto verifica se a bateria concluiu com sucesso o carregamento. |
| O carregamento do dispositivo USB não inicia quando a bateria e o dispositivo USB estiverem a ser carregados ao mesmo tempo.   | A capacidade restante da bateria é extremamente baixa.   | Isto não é uma avaria.<br>Quando a capacidade da bateria alcançar um determinado nível, o carregamento USB inicia automaticamente.                              |

## ALLMÄNNA SÄKERHETSVARNINGAR FÖR ELEKTRISKA VERKTYG

### ⚠ VARNING

Läs alla säkerhetsvarningar och alla instruktioner.

Underlåtenhet att följa varningarna och instruktionerna nedan kan resultera i elstötar, brand och/eller allvarliga skador.

Spara alla varningar och instruktioner för framtida referens.

Uttrycket "elektriskt verktyg" i varningar hänvisar till ditt eldrivna (med sladd) eller batteridrivna (sladdlöst) elektriska verktyg.

#### 1) Säkerhet på arbetsplats

##### a) Håll arbetsplatsen ren och välbelyst.

Föriga eller mörka arbetsplatser inbjuder till olyckor.

##### b) Använd inte elektriska verktyg i explosiva omgivningar, som t ex i närvaro av antändliga vätskor, gaser eller damm.

Elektriska verktyg bildar gnistor som kan antända dammet eller ångorna.

##### c) Håll barn och kringstående på avstånd när du arbetar med ett elektriskt verktyg.

Distractioner kan få dig att tappa kontrollen.

#### 2) Elektrisk säkerhet

##### a) Det elektriska verktygets stickpropp måste matcha uttaget.

Modifiera aldrig stickproppen.

Använd inte adapterstickproppar till jordade elektriska verktyg.

Omodifierade stickproppar och matchande uttag minskar risken för elstötar.

##### b) Undvik kroppskontakt med jordade ytor som t ex rör, värmeelement, spisar och kylskåp.

Det finns ökad risk för elstötar om din kropp är jordad.

##### c) Utsätt inte elektriska verktyg för regn eller väta.

Om vatten kommer in i ett elektriskt verktyg ökar risken för elstötar.

##### d) Misshandla inte sladden. Använd aldrig sladden för att bära, dra eller dra ur sladden till det elektriska verktyget.

Håll sladden borta från värme, olja, skarpa kanter eller rörliga delar. Skadade eller tilltrasslade sladdar ökar risken för elstötar.

##### e) Använd en förlängningssladd som är lämplig för utomhusbruk när du arbetar med det elektriska verktyget utomhus.

Användning av en sladd som är lämplig för utomhusbruk minskar risken för elstötar.

##### f) Om du inte kan undvika att använda ett elektriskt verktyg på en fuktig plats, använd ett uttag med jordfelsbrytare.

Användning av en jordfelsbrytare minskar risken för elektrisk stöt.

#### 3) Personlig säkerhet

##### a) Var vaksam, se upp med vad du gör och använd sunt förnuft när du arbetar med ett elektriskt verktyg.

Använd inte elektriska verktyg när du är trött, drog- eller alkoholphöverkad eller har tagit mediciner.

Ett ögonblicks uppmärksamhet under arbetet kan resultera i allvarliga personskador.

##### b) Använd personskyddsutrustning. Bär alltid ögonskydd.

Skyddsutrustning som till exempel ansiktsmask, glidfria säkerhetsskor, hjälm eller hörselskydd för tillämpliga förhållanden minskar personskadorna.

##### c) Förebygg oavsiktlig start. Se till att omkopplaren står i läge av innan du ansluter det elektriska verktyget till strömkällan och/eller batteriet, tar upp eller bär verktyget.

Att bära det elektriska verktyget med fingret på omkopplaren eller kraftansluta det elektriska verktyget då omkopplaren är på inbjuder till olyckor.

##### d) Avlägsna eventuell justeringsnyckel eller skruvnyckel innan du startar det elektriska verktyget.

En skruvnyckel eller nyckel som lämnats kvar på en roterande del av det elektriska verktyget kan resultera i personskador.

##### e) Sträck dig inte för långt. Stå alltid stadigt på fötterna och håll balansen.

På så sätt får du bättre kontroll över det elektriska verktyget i oväntade situationer.

##### f) Klä dig korrekt. Ha inte på dig vida, lösa kläder eller smycken. Håll håret, kläderna och handskarna borta från rörliga delar.

Vida kläder, smycken eller långt hår kan fastna i de rörliga delarna.

##### g) Om tillbehör för anslutning av dammuppsugnings- och dammsamlingsanordningar ingår, se då till att dessa anordningar ansluts och används på korrekt sätt.

Användning av dammsamling kan minska dammrelaterade faror.

#### 4) Användning och skötsel av elektriska verktyg

##### a) Tvinga inte det elektriska verktyget. Använd korrekt verktyg för det du ska göra.

Korrekt verktyg gör arbetet bättre och säkrare med den hastighet som det är avsett för.

##### b) Använd inte det elektriska verktyget om omkopplaren inte kan vridas Från eller Till.

Elektriska verktyg som inte kan kontrolleras med omkopplaren är farliga och måste repareras.

##### c) Dra ut sladden ur uttaget och/eller batteriet från det elektriska verktyget innan du gör justeringar, byter tillbehör eller magasinerar det elektriska verktyget.

Sådana förebyggande säkerhetsåtgärder minskar risken för att det elektriska verktyget startar oavsiktligt.

##### d) Förvara elektriska verktyg som inte används utom räckhåll för barn och låt inte personer som är obekanta med verktyget eller dessa instruktioner använda verktyget.

Elektriska verktyg är farliga i händerna på otränade användare.

##### e) Underhåll elektriska verktyg. Kontrollera med avseende på felaktig inriktning eller om rörliga delar kärvar, om delar har spruckit samt alla andra tillstånd som kan påverka verktygets drift. Om verktyget är skadat se till att det repareras innan du använder det.

Många olyckor förorsakas av dåligt underhållna verktyg.

##### f) Håll skärverktygen skarpa och rena.

Korrekt underhållna skärverktyg med skarpa skåreggar kärvar inte och är lättare att kontrollera.

##### g) Använd det elektriska verktyget, tillbehör och hårdmetallskåret, i enlighet med dessa instruktioner, samtidigt som du tar arbetsförhållanden och det arbete som ska utföras med i beräkningen.

Att använda det elektriska verktyget för andra ändamål än det är avsett för kan resultera i farliga situationer.

#### 5) Användning och vård av batteriverktyg

##### a) Ladda endast med laddare som angetts av tillverkaren.

En laddare som passar för en typ av batteri kan orsaka brandfara om den använd med ett annat batteri.

- b) Använd verktyg endast med specifikt avsedda batteri.

Användning av annat batteri kan orsaka risk för skada eller brand.

- c) När batteriet inte används förvara det fränskilt från andra metallföremål så som gem, mynt, nycklar, spikar, skruvar eller andra metallföremål som kan orsaka anslutning från en pol till en annan.

Kortslutning av batteripolererna kan orsaka brännskada eller brand.

- d) Vid oriktigt handhavande kan vätska komma ut från batteriet; undvik kontakt. Om kontakt av misstag sker, spola med vatten. Om vätska kommer i ögonen sök medicinsk hjälp.

Vätska som läcker från batteriet kan orsaka irritation eller brännskador.

## 6) Service

- a) Låt en kvalificerad reparatör utföra service på ditt elektriska verktyg och använd bara identiska reservdelar.

Detta garanterar att det elektriska verktyget alltid är säkert och fungerar som det ska.

## FÖREBYGGANDE ÅTGÄRD

Håll barn och bräckliga personer på avstånd.

När verktygen inte används ska de förvaras utom räckhåll för barn och bräckliga personer.

## SÄKERHETSVARNINGAR FÖR BATTERIDRIVEN MUTTERDRAGARE

Håll det elektriska verktyget vid isolerade greppytor när du utför ett arbete där fästet kan komma i kontakt med gömda kablar. Fästen som kommer i kontakt med en "ledande" ledning kan göra utsatta metalldelar på det elektriska verktyget "ledande" och ge operatören en stöt.

## YTTERLIGARE SÄKERHETSVARNINGAR

1. Detta är ett bärbart verktyg för åtdragning och lossning av bultar och muttrar. Använd det endast för detta.
2. Se till att hålla verktyget ordentligt under användning. Om du inte gör det kan det resultera i olyckor eller skador.
3. Se till att batteriet är ordentligt monterat. Om det är något löst kan det ramlas av och orsaka skada.
4. Förberedelse och kontroll av arbetsmiljö Se till att arbetsplatsen uppfyller alla villkor i föreskrifterna.
5. Se till att inga främmande föremål hamnar i verktyget genom batteriöppningen eller uttagen.
6. Ta aldrig isär vare sig det uppladdningsbara batteriet eller laddningsaggregatet.
7. Se till att det uppladdningsbara batteriet inte kortsluts. Kortslutning av batteriet kan orsaka en stor elektrisk ström och överhettning. Det leder till brännskada eller skada på batteriet.
8. Kasta inte batteriet i öppen eld. Om batteriet blir bränt kan det explodera.
9. Så snart batteriets efterladdningstid blir för kort för verktygets praktiska användning, skall du föra eller skicka batteriet till återförsäljaren. Kasta inte bort det urladdade batteriet med sopor.
10. Se till att inga föremål eller främmande ämnen hamnar i laddningsaggregatets ventilationshål. Insättning av metallföremål eller lättantändliga objekt i ventilationshålen kommer att resultera i elektriska överslag och skador på laddningsaggregatet.
11. Kontrollera aktuellt åtdragningsmoment med en momentnyckel.

12. Stanna verktyget innan rotationsriktningen ändras. Släpp alltid avtryckaren och vänta tills verktyget har stannat helt innan rotationsriktningen ändras.
13. Vidrör aldrig roterande delar. Låt inte den roterande delen komma nära händer eller andra kroppsdelar. Du kan skära dig eller fastna i den roterande delen. Var också noga med att inte vidröra roterande del efter att den använts länge utan avbrott. Den blir mycket varm och kan orsaka brännskador.
14. Använd de avsedda tillbehören som finns angivna i bruksanvisningen och HiKOKIs katalog. Det kan annars resultera i olyckor eller skador.
15. Se till att montera tillbehören ordentligt på anslaget. Om tillbehören inte sitter fast ordentligt kan de lossa och orsaka skador.
16. När du skjuter O-ringen från spåret i hylsan, var försiktig så att du inte tappar eller förlorar stiftet.
17. Det går att tillfälligt hålla hylsan på plats med friktionsringen, men var noga med att sätta in stiftet och fäst O-ringen före användning.  
Om elverktyget används medan uttaget tillfälligt hålls på plats, kan hylsan lossna och orsaka skada.
18. Funktionsväljare för åtdragningsläge
  - Välj åtdragningsläge medan avtryckaren är frisläppt. Underlåtenhet att göra detta kan leda till funktionsstörning.
  - Lämpligt läge varierar beroende på bultarna och materialet som ska skruvas. Skruva in några testskruvar och justera lägesinställningen i enlighet därmed.
  - Väljaromkopplaren för åtdragningsläge kan endast ställas in när batteriet har installerats i verktyget och avtryckaren har dragits en gång.
19. Det elektriska verktyget är utrustat med en temperaturskyddskrets för att skydda motorn. Kontinuerligt arbete kan få enhetens temperatur att stiga, vilket aktiverar temperaturskyddskretsen och driften stoppas automatiskt. Om detta inträffar, låt det elektriska verktyget svalna innan du fortsätter användningen.
20. Motorn kan stanna när verktyget överbelastas. Om detta skulle hända, släpp upp verktygets brytare och avlägsna orsaken för överbelastningen.  
Undvik att vidröra främre kåpan som kan bli varm under kontinuerlig drift.
21. Användning av batteri under kalla förhållanden (kallare än 0°C) kan ibland resultera i svagare åtdragningsmoment och nedsatt arbetsförmåga. Detta är emellertid ett temporärt fenomen, som kommer att återgå till normalt tillstånd när batteriet blir uppvärmt.
22. Tryckknappen kan inte ändras när elverktyget roterar. För att ändra tryckknappen, stoppa elverktyget och ställ sedan in tryckknappen.
23. Se till att sätta fast kroken ordentligt. Om kroken inte sitter ordentligt kan det leda till en olycka.  
Se till att lossa tryckkygskon när du väljer att bära verktyget krokat på ditt bälte. Om du inte gör detta kan oväntade skador uppstå.
24. Utsätt inte brytarpanelen för kraftiga stötar eller ha sönder den. Det kan leda till problem.
25. Titta inte direkt in i ljuset. Det kan orsaka skador på ögonen. Torka av smuts och sot som fastnat på LED-lampans lins med en mjuk trasa med iakttagen försiktighet så att linsen inte repas.  
Repor på LED-lampans lins kan leda till minskad ljusstyrka.
26. För att förebygga att batteriets kraft förbrukas på grund av att man glömt slå av LED-ljuset kommer ljuset att slås av automatiskt efter cirka 2 minuter.
27. Paus vid långvarig användning.
28. Vidrör inte skyddsenheten då den blir väldigt varm vid kontinuerlig användning.

## VARNING FÖR LITIJONBATTERI

För att förlänga livstiden är litiumjonbatteriet utrustat med en skyddsfunktion som stoppar utmatning.

I händelse av 1 till 3 som beskrivs nedan, vid användning av denna produkt, även om du trycker på knappen kan det hända att motorn stannar. Detta är inget fel utan ett resultat av skyddsfunktionen.

1. När kvarvarande batterikraft tar slut stannar motorn. I detta fall ladda omedelbart upp det.
2. Om verktyget är överbelastat kan motorn stanna. Om så händer släpp knappen på verktyget och ta åtgärda orsaken till överbelastningen. Du kan använda det igen när det svalnat.
3. Om batteriet överhettas under för hög belastning kan batteriet ta slut. Om detta händer, sluta använda batteriet och låt det svalna. Du kan använda det igen när det svalnat.

Vidare, var god beakta följande varningar och föreskrifter.

### VARNING

För att förebygga läckage från batteri, värmeutveckling, rök, explosion och eldsvåda, var god beakta följande försiktighetsåtgärder.

1. Se till att damm och smuts inte samlas på batteriet.
  - Vid arbete se till att damm och smuts inte faller på batteriet.
  - Se till att eventuellt damm och smuts som faller på det elektriska verktyget vid arbete inte samlas på batteriet.
  - Förvara inte batteri som inte används på en plats där de utsätts för damm och smuts.
  - Innan förvaring av ett batteri avlägsna eventuellt damm och smuts som har fastnat på det och förvara det inte tillsammans med metallföremål (skruvar, spikar etc.).
2. Gör inte hål i batteri med skarpa föremål så som spik, slå med hammare, stampa på eller kasta föremål på eller utsatt batterier för fysisk påfrestning.
3. Använd inte uppenbarligt skadat batteri eller batteri som är deformerat.
4. Använd inte batteriet med polerna omvända.
5. Anslut inte direkt till ett elektriskt uttag eller uttaget för cigarettändare i en bil.
6. Använd inte batteri för andra syften än de som anges.
7. Om batteriladdningen inte lyckas avslutas trots att den angivna laddningstiden passerat, stoppa omedelbart vidare laddning.
8. Utsätt inte batteriet för höga temperaturer eller högt tryck så som i en mikrovågsugn, hårtork eller högtrycksbehållare.
9. Håll borta från eld så snart läckage eller illaluktande lukt upptäcks.
10. Använd inte på plats där stark statisk elektricitet skapas.
11. Om batteriet läcker, luktar illa, blir varmt, missfärgat eller missformerat eller på något sätt upplevs som onormalt vid användning, laddning eller förvaring, ta omedelbart bort det från verktyget eller batteriladdaren och sluta använda det.

### FÖRSIKTIGT

1. Om vätska som läcker från batteriet kommer i ögonen gnid inte ögonen och skölj dem väl med friskt rent vatten från en kran och kontakta omedelbart medicinsk hjälp. Om inget görs kan vätskan orsaka ögonproblem.
2. Om vätskan kommer i kontakt med din hud eller dina kläder, tvätta omedelbart väl med rent vatten så som från en kran. Det finns en chans att det kan orsaka hudirritation.
3. Om du upptäcker rost, dålig lukt, överhettning, missfärgning, deformation och/eller andra ovanligheter när du använder batteriet för första gången använd det inte utan lämna tillbaka det till din återförsäljare eller handlare.

### VARNING

Om ett främmande elektriskt ledande material kommer i kontakt med batteriets anslutningar, kan batteriet kortslutas

och förorsaka brand. Vid förvaring av litiumjonbatterier, se till att följa nedanstående anvisningar.

- Placera inte ledande föremål som spikar och ledningar i stål eller koppar i förvaringsfacket.
- För att undvika kortslutning, montera batteriet i verktyget eller sätt på batteriskyddet vid förvaring för att dölja ventilatorn.

## ANGÅENDE TRANSPORT AV LITIJONBATTERIER

lakta följande försiktighetsåtgärder när litiumjonbatterier transporteras.

### VARNING

Meddela transportföretaget att ett paket innehåller ett litiumjonbatteri, informera företaget om dess uteffekt och följ transportföretagets instruktioner när transporten arrangeras.

- Litiumjonbatterier som överskrider en uteffekt på 100 Wh klassificeras som farligt gods och kommer att kräva en särskild behandlingsprocedur.
- För transport utomlands måste du uppfylla internationell lagstiftning samt destinationslandets regler och förordningar.

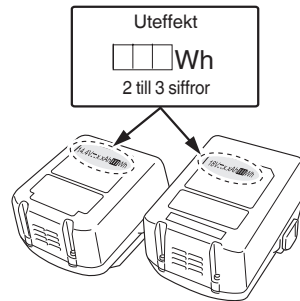

## FÖRSIKTIGHETSÅTGÄRDER FÖR ANSLUTNING AV USB-ENHET (ENDAST MED UC18YSL3-LADDARE)

När ett oväntat problem uppstår kan data i den USB-enhet som är ansluten till denna produkt skadas eller förloras. Se alltid till att säkerhetskopiera all data som finns på USB-enheten före användning med denna produkt.

Var uppmärksam på att vårt företag inte accepterar något som helst ansvar för data som lagrats i en USB-enhet som skadas eller förloras, och inte heller för eventuella skador som kan uppstå på en ansluten enhet.

### VARNING

- Före användning, kontrollera den anslutande USB-kabeln för eventuella defekter eller skador. Användning av en defekt eller skadad USB-kabel kan leda till rökutveckling eller brand.
- När produkten inte används, täck över USB-porten med gummiskyddet. Ansamling av damm etc. i USB-porten kan orsaka rökutveckling eller brand.

### ANMÄRKNING

- Någon enstaka paus kan förekomma under USB-uppladdningen.
- När en USB-enhet inte laddas, ta bort USB-enheten ur laddaren. Underlåtenhet att göra detta kan inte bara reducera USB-enhetens batterilivslängd, men kan även leda till oväntade olyckor.
- Vissa USB-enheter kanske inte kan laddas, beroende på typen av enhet.



## FÖRSIKTIGHETSÅTGÄRDER GÄLLANDE DAMMBESTÄNDIGHET OCH VATTENTÄTANDE FUNKTIONER

Denna produkt uppfyller IP56 skyddsklass (dammbeständighet och vattentäthet) för elektrisk utrustning som föreskrivs av de internationella IEC-förordningarna. (Endast huvudenheten uppfyller IP56 skyddsklass när den är utrustad med ett batteri.)

### [Beskrivning av IP-koder]

#### IP56

Skyddsklass för vatteninträning

Får inte finnas några negativa effekter på utrustningen när den besprutas med kraftfulla vattenstrålar från alla håll (vattentät).

(100 L vatten per minut sprutas under cirka tre minuter från ett avstånd av cirka tre meter med användning av ett sprutmunstycke med en diameter av 12,5 mm.)

Skyddsklass för extern stöt av fasta föremål

Damm som kan orsaka skadliga effekter på utrustningen får inte ha möjlighet att komma in (dammbeständig).

(Utrustningen lämnas icke-manövrerbar i en provkammare i vilken talkpartiklar med en diameter av mindre än 75 µm svävar i luften med hjälp av en omrörningspump vid en hastighet av 2 kg per kubikmeter under åtta timmar.)

Utrustningen har utformats för att motstå effekterna av damm och vatten, men det finns ingen garanti för att inga fel uppstår. Använd inte eller lämna utrustningen på platser där den utsätts för stora mängder damm eller på platser där den är nedsänkt i vatten eller utsätts för regnvatten.





## SYMBOLER

### VARNING

Nedan visas de symboler som används för maskinen. Se till att du förstår vad de betyder innan verktyget används.

|                   |  |
|-------------------|--|
|                   | WR14DBDL2 / WR18DBDL2<br>: Batteridrivna Mutterdragare   |
|                   | Användaren måste läsa bruksanvisningen för att minska risken för personskador.   |
|                   | Gäller endast EU-länder<br>Elektriska verktyg får inte kastas i hushållssoporna!<br>Enligt direktivet 2002/96/EG som avser äldre elektrisk och elektronisk utrustning och dess tillämpning enligt nationell lagstiftning ska uttjänta elektriska verktyg sorteras separat och lämnas till miljövänlig återvinning. |
|                   | Likström   |
|                   | Märkspänning   |
| $n_0$             | Hastighet utan belastning  |
| min <sup>-1</sup> | Svängning per minut  |
| Bpm               | Slag per minut   |
|                   | Vanliga bultar   |
|                   | Skruvor med hög hållfastighet  |
| Hm                | Hög-läge   |
| Mm                | Mellan-läge  |
| Lm                | Låg-läge   |
| Sm                | Enkel-läge   |
| MT                | Åtdragningsmoment (maximalt)   |
|                   | Storlek på fyrkant   |

|  |   |
|--|---|
|  | Vikt<br>(Enligt EPTA-procedur 01/2003)                                  |
|  | Slå PÅ  |
|  | Slå AV  |
|  | Koppla loss batteriet   |
|  | Ljussektionskontakt   |
|  | Alltid PÅ (stäng efter 2 minuter)                                       |
|  | Ljus endast SW-PÅ   |
|  | Alltid AV   |
|  | Rotation medurs   |
|  | Rotation moturs   |
|  | Batterikapacitet  |
|  | Knapp för kvarvarande batteri   |
|  | Batteriet är nästan helt urladdat. Ladda batteriet så snart som möjligt |
|  | Hälften av batteriets energi är förbrukad.                              |
|  | Det finns tillräckligt med energi kvar i batteriet.                     |
|  | Väljare för åtdragningsläge   |
|  | Indikatorlampa för åtdragningsläge                                      |

|  |   |
|--|---|
|   | Låg-läge<br>"Lätt belastningsarbete"<br>Montera rörstöd, byggnadsställningar, etc.                    |
|  | Medelläge<br>"Lätt belastningsarbete"<br>Montera rörstöd, byggnadsställningar, etc.                   |
|  | Hög-läge<br>"Tungt belastningsarbete"<br>Montering av stälramar, etc.                                 |
|  | Enkel-läge<br>"Ömtåligt arbete"<br>Åtdragning av skruvar med liten diameter (M6 eller liknande), etc. |
|  | Varning   |

## FÖRSIKTIGT

Placera inte batteriladdaren eller batteriet under förarsätet. Fäst batteriladdaren på plats för att förhindra att den plötsligt flyttar på sig då detta kan orsaka en olycka.

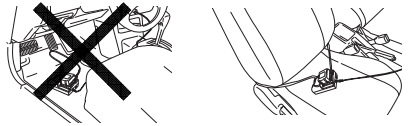

Fig. 13

- Sätt i cigarettändaranslutningen i cigarettändaruttaget. Om kontakten är lös och faller ut från cigarettändaruttaget, reparera uttaget. Då uttaget kan vara trasigt rekommenderas du att kontakta din lokala bilförsäljare. Fortsatt användning av uttaget kan resultera i en olycka på grund av överhettning.
- 2. **Sätt i batteriet i laddaren. (Bild. 2 på sidan 259)**  
Sätt i batteriet ordentligt i laddaren.

### 3. Laddning

<UC18YFSL, UC18YML2>

När ett batteri sätts i laddaren kommer signallampen tändas och lysa kontinuerligt i rött.

Så fort batteriet har laddats upp helt blinkar signallampen i rött (med intervaller på 1 sekund). (Se **Tabell 1-a**)

- Hur signallampen lyser/blinkar till  
Hur signallampen lyser/blinkar till före laddnings-start, under pågående laddning och efter slutförd laddning visas i nedanstående **Tabell 1-a**.

<UC18YSL3>

När ett batteri sätts i laddaren kommer laddningsindikatorlampan att blinka blått.

När batteriet blir fulladdat kommer laddningsindikatorlampan att lysa grönt. (Se **Tabell 1-b**)

- Laddningsindikatorlampan lyser/blinkar  
Laddningsindikatorlampans indikeringar visas i **tabell 1-b**, alltefter tillståndet på laddaren eller det uppladdningsbara batteriet.

## STANDARDTILLBEHÖR

Förutom huvudenheten (1 enhet) innehåller paketet tillbehören listade på sidan 258.

Standardtillbehören kan ändras utan föregående meddelande.

## ANVÄNDNINGSSOMRÅDEN

Åtdragning och utdrivning av alla slags bultar och muttrar som används i konstruktionsarbete.

## TEKNISKA DATA

Tekniska data för maskinen återfinns i tabellen på sidan 258.

### ANMÄRKNING

Beroende på HiKOKIs kontinuerliga forsknings- och utvecklingsarbete, förbehåller HiKOKI rätten till ändringar av tekniska data utan föregående meddelande.

## BATTERILADDNING

Ladda upp batteriet enligt de följande anvisningarna innan du använder ditt elektriska verktyg.

### 1. Anslut till en strömkälla. (Bild. 2 på sidan 259)

Vid laddning av batteriet med en växelströmskälla

- Anslut laddarens nätkabel till ett nätuttag.

<UC18YFSL, UC18YML2>

Kontrolllampan kommer att blinka i rött (med intervaller på 1 sekund) efter anslutning av nätkabel till laddaren.

<UC18YSL3>

Laddningsindikatorlampan kommer att blinka rött (med intervaller på 1 sekund) efter att nätkabeln ansluts till laddaren.

### FÖRSIKTIGT

Använd inte elkablar om de är skadade. Se till att få de reparerade omedelbart.

Vid laddning av batteriet med bilens 12 V-likströmsuttag (UC18YML2)

- Fäst batteriladdaren på plats i bilen.  
Använd medföljande remmar för att fästa batteriladdaren på plats och se till att den inte flyttar på sig plötsligt. (Se **Bild 13**)

Tabell 1-a

| Signallampans indikationer                            |                           |  |  |  |
|---|---------------------------|--|--|--|
| Indikeringslampan lyser eller blinkar.                | Före laddning             | Blinkar (röd)  | Lyser 0,5 sekunder. Lyser inte 0,5 sekunder. (släckt 0,5 sekunder) |  |
|   | Under pågående laddning   | Lyser (röd)  | Lyser ihållande  |  |
|   | Laddningen fullbordad     | Blinkar (röd)  | Lyser 0,5 sekunder. Lyser inte 0,5 sekunder. (släckt 0,5 sekunder) |  |
|   | Går inte att ladda        | Flimrar (röd)  | Lyser 0,1 sekunder. Lyser inte 0,1 sekunder. (släckt 0,1 sekunder) | Fel i batteriet eller laddaren   |
|   | Överhettad beredskapsläge | Lyser (grön) (UC18YML2)  | Lyser ihållande  | Batteriet överhettat. Kan inte ladda. (laddning kommer att börja när batteriet svalnat). |
|   |                           | Blinkar (röd) (UC18YFSL)   | Lyser 1 sekund. Lyser inte 0,5 sekunder. (släckt 0,5 sekunder)     |  |
| Laddning med strömkälla i en bil är möjlig (UC18YML2) | Blinkar (grön)            | Lyser 0,5 sekunder. Lyser inte 0,5 sekunder. (släckt 0,5 sekunder) | Fel i batteriet eller laddaren                                     |  |

**ANMÄRKNING:** I standby-läget för kylning av batteri, kylar UC18YML2 / UC18YFSL det överhettade batteriet med hjälp av en kylfläkt.  
(Kylfläkten fungerar dock inte när batteriet laddas med bilens 12 V-likströmsuttag.)

Tabell 1-b

| Laddningsindikatorlampans indikeringar      |                        |                |   |  |
|---|------------------------|----------------|---|--|
| Laddningsindikatorlampa (röd/blå/grön/lila) | Före laddning          | Blinkar (röd)  | Lyser 0,5 sekunder. Lyser inte under 0,5 sekunder. (släckt 0,5 sekunder)  | Ansluten till strömkälla   |
|   | Under laddning         | Blinkar (blå)  | Lyser 0,5 sekunder. Lyser inte i 1 sekund. (avstängd i 1 sekund)  | Batterikapaciteten vid mindre än 50%   |
|   |                        | Blinkar (blå)  | Lyser 1 sekund. Lyser inte under 0,5 sekunder. (släckt 0,5 sekunder)  | Batterikapaciteten vid mindre än 80%   |
|   |                        | Lyser (blå)    | Lyser ihållande   | Batterikapaciteten vid mer än 80%  |
|   | Laddning avslutad      | Lyser (grön)   | Lyser ihållande<br>(Kontinuerlig ljudsignal: ungefär 6 sekunder)  |  |
|   | Överhettad standbyläge | Blinkar (röd)  | Lyser 0,3 sekunder. Lyser inte under 0,3 sekunder. (släckt 0,3 sekunder)  | Batteriet överhettat. Kan inte ladda. (laddning kommer att börja när batteriet svalnat). |
|   | Går inte att ladda     | Flimrar (lila) | Lyser 0,1 sekunder. Lyser inte 0,1 sekunder. (släckt 0,1 sekunder)<br>(Intermittent ljudsignal: ungefär 2 sekunder) | Fel i batteriet eller laddaren   |

**ANMÄRKNING:** I standby-läget för kylning av batteri, kylar UC18YSL3 det överhettade batteriet med hjälp av en kylfläkt.

# Svenska

- Angående temperaturer och laddningstid för batteriet.  
Temperaturer och laddningstider blir som visas i **Tabell 2**

**Tabell 2**

| Batteri   |      | Laddare | UC18YFSL    | UC18YML2 (AC/DC)*1 | UC18YSL3     |
|---|------|---------|-------------|--------------------|--------------|
| Laddningsspänning                                 |      | V       | 14,4V - 18V |                    |              |
| Vikt  |      | kg      | 0,5         | 0,7                | 0,6          |
| Temperaturer vid vilka batterierna kan laddas     |      |         | 0°C – 50°C  |                    | -10°C – 50°C |
| Laddningstid för batterikapacitet, ca. (vid 20°C) |      |         |             |                    |              |
| 1,3Ah   | min. | 20      | 20 / 50     | 15                 |              |
| 1,5Ah   | min. | 22      | 22 / 60     | 15                 |              |
| 2,0Ah   | min. | 30      | 30 / 80     | 20                 |              |
| 2,5Ah   | min. | 35      | 35 / 100    | 25                 |              |
| 3,0Ah   | min. | 45      | 45 / 120    | 20                 |              |
| 4,0Ah   | min. | 60      | 60 / 160    | 26                 |              |
| 5,0Ah   | min. | 75      | 75 / 200    | 32                 |              |
| 6,0Ah   | min. | 90      | 90 / 240    | 38                 |              |
| Antal battericeller                               |      |         | 4 – 10      |                    |              |

\*1 Växelström strömkälla / Likströms 12V (bil) strömkälla

## ANMÄRKNING

Laddningstiden kan variera enligt omgivningstemperaturen och nätspänningen.

<UC18YML2>

Speciell vid användning av en likströms 12V strömkälla i en bil kan det kräva längre uppladdningstid vid höga temperaturer.

## FÖRSIKTIGT

När batteriladdaren har använts kontinuerligt kommer batteriladdaren att bli varm, och kan komma att bli orsaken till fel. När en laddning är klar låt laddaren vila i 15 minuter innan nästa laddning.

**4. Koppla loss laddarens nätsladd från behållaren eller cigarettändaruttaget.**

**5. Fatta ett stadigt tag i laddaren och dra ut batteriet ur laddaren.**

## ANMÄRKNING

Kom ihåg att dra ut batteriet ur laddaren efter användning och att spara det.

## FÖRSIKTIGT

○ Om batteriet laddas medan det är uppvärmt eftersom det har lämnats under en lång tid på en plats som utsätts för direkt solljus eller på grund av att batteriet precis har använts, lyser signallampen på UC18YML2-laddaren grönt, eller signallampen på UC18YFSL-laddaren tänds under 1 sekund, inte tänds under 0,5 sekunder (släckt 0,5 sekunder), eller laddningsindikatorlampan på UC18YSL3-laddaren lyser under 0,3 sekunder, inte lyser under 0,3 sekunder (släckt i 0,3 sekunder). Om detta är fallet, låt batteriet svalna först innan du startar uppladdning.

○ När signallampen eller laddningsindikatorlampan börjar flimra i rött (med intervaller om 0,2 sekunder) måste batteriets isättningsöppning kontrolleras för främmande ämnen, som måste tas bort. Om det inte finns några främmande föremål är det troligt att det är fel på batteriet eller laddaren. Ta den till en auktoriserad serviceverkstad.

○ Vänta minst 3 sekunder innan du sätter i batteriet igen för att fortsätta laddningen, eftersom det tar ungefär 3 sekunder för den inbyggda mikrodatoren att upptäcka att batteriet som laddas med laddaren tagits ur. Det kan hända att batteriet inte laddas upp på korrekt sätt om batteriet sätts i laddaren på nytt inom tre sekunder.

○ Kontrollera biluttagets spänning när indikatorlampan blinkar kontinuerligt grönt (var 0,2:e sekund). (UC18YML2)

Om spänningen är 12 V eller lägre, indikerar detta att bilbatteriet har försvagats och inte kan laddas.

○ Om signallampen eller indikatorlampan inte blinkar rött (varje sekund) trots att laddarsladden eller cigarettändarkontakten är ansluten till strömmen, indikerar detta att laddarens skyddskrets kan vara aktiverad.

Koppla bort sladd eller kontakt från strömmen och återanslut efter cirka 30 sekunder. Om detta inte får signallampen eller indikatorlampan att blinka rött (varje sekund), lämna in laddaren till HiKOKIs auktoriserade servicecenter.

## MONTERING OCH ANVÄNDNING

| Åtgärd  | Bild | Sida |
|---|------|------|
| Borttagning och isättning av batteri                  | 1    | 259  |
| Laddning  | 2    | 259  |
| Montering av uttaget*1                                | 3    | 259  |
| Vända rotationsriktningen                             | 4    | 260  |
| Startomkopplarens manövrering                         | 5    | 260  |
| Borttagning av monteringskroken                       | 6    | 260  |
| Indikeringslampa för kvarvarande batteri              | 7    | 260  |
| Användning av LED-ljuset*2                            | 8    | 260  |
| Funktionsväljare för åtdragningsläge*3                | 9    | 260  |
| Laddning av en USB-enhet från ett eluttag             | 10-a | 261  |
| Laddning av en USB-enhet och batteri från ett eluttag | 10-b | 261  |
| Hur man laddar USB-enheten                            | 11   | 261  |
| När laddning av en USB-enhet har slutförts            | 12   | 261  |
| Val av tillbehör                                      | —    | 262  |

- \*1 Installera en hylsa  
Välj den hylsa som ska användas.  
(1) Skjut ut O-ringen från spåret, räkta sedan in hålet på uttaget med hålet på städet och för in städet i uttaget.  
(2) För in stiftet i uttaget.  
(3) Se till att stiftet inte ramlar ut och fäst O-ringen i spåret på uttaget.

- \*2 Användning av LED-ljuset  
**ANMÄRKNING**

För att förebygga att batteriets kraft förbrukas på grund av att man glömt slå av LED-ljuset kommer ljuset att slås av automatiskt efter cirka 2 minuter.

- \*3 Funktionsväljare för åtdragningsläge  
**FÖRSIKTIGT**

Välj åtdragningsläge när avtryckaren släpps. Underlåtenhet att göra detta kan leda till funktionsstörning.

Genom att använda väljaren för åtdragningsläge på sidan av verktygskroppen kan åtdragningsmomentet justeras beroende på typen av arbete.

Åtdragningsläget växlar mellan 4 olika lägen varje gång väljaren för åtdragningsläge trycks ned.

Om du i Enkel-läge trycker in avtryckaren och slagfunktionen startar, stannar det elektriska verktyget automatiskt efter några slag.

Om du trycker på avtryckaren i Låg-, Mellan- och Hög-läge och slagfunktionen startar, fortsätter det elektriska verktyget med kontinuerliga slag (utan att det automatiskt stannar).

## UNDERHÅLL OCH INSPEKTION

### 1. Översyn av verktygskona

En sliten eller deformationer sexkants- eller fyrkantsskona sörjer inte för tillräcklig täthet i anpassningen mellan konan och muttern eller städet, vilket resulterar i förlust av åtdragningskraft. Kontrollera regelmässigt slitaget av hålet i verktygskonan. Byt ut vid behov.

### 2. Kontroll av monteringskruvar

Kontrollera alla monteringskruvar med jämna mellanrum och kontrollera att de är ordentligt fastdragna. Om någon av skruvarna blir lös, dra omedelbart åt dem. Om du inte gör det kan det leda till allvarlig fara.

### 3. Motorns underhåll

Motorns lindning kan sägas utgöra maskinens hjärta. Var mycket försiktig så att lindningen inte kommer till skada och/eller utsätts för olja eller vatten.

### 4. Rengöring av utsidan

När verktyget blir smutsigt, torka av det med en torr mjuk trasa eller en trasa fuktad i tvålvatten. Använd aldrig klorlösningar, bensin eller thinner då de smälter plast.

### 5. Förvaring

Förvara elverktyget på ett ställe där temperaturen inte överstiger 40 °C och där inte barn kommer åt den.

### ANMÄRKNING

Förvaring av litiumjonbatterier.

Se till att litiumjonbatterier är fulladdade innan de förvaras.

En längre tids förvaring (3 månader eller mer) av batterier med en låg laddningsnivå kan leda till försämrade prestanda, väsentligt minskad användningstid för batterierna eller att batterierna inte kan hålla laddningen. Men väsentligt minskad användningstid för batterier kan återställas genom upprepad laddning och användning av batterierna två till fem gånger.

Om batteriernas användningstid förblir extremt kort även efter upprepad laddning och användning, anse att batterierna är slut och köp nya batterier.

### FÖRSIKTIGT

Vid användning och underhåll av elverktyg måste de säkerhetsbestämmelser och standarder som gäller i respektive land iakttas.

### Viktigt meddelande för batterier till HiKOKI batteridrivna elektriska verktyg

Använd alltid anvisade originalbatterier. Vi kan inte garantera säkerheten och prestanda för våra batteridrivna elektriska verktyg som används med andra batterier än de vi anvisat eller när batterier har tagits isär och modifierats (så som isärtagning och utbyte av celler eller andra inre delar).

### GARANTI

Vi garanterar HiKOKI Elektriska verktyg i enlighet med lagstadgade/landsspecifika bestämmelser. Denna garanti täcker inte defekter eller skada på grund av felaktig användning, missbruk eller normal förslitning. Vid reklamation, var god att skicka det elektriska verktyget, ej isärtaget, med GARANTIBEVIS som hittas i slutet på denna instruktion, till en auktoriserad HiKOKI serviceverkstad.

### Information angående buller och vibrationer

Uppmätta värden har bestämts enligt EN60745 och fastställts i enlighet med ISO 4871.

A-vägd ljudeffektnivå: 107 dB (A) (WR14DBDL2)

106 dB (A) (WR18DBDL2)

A-vägd ljudtrycksnivå: 96 dB (A) (WR14DBDL2)

95 dB (A) (WR18DBDL2)

Osäkerhet K: 3 dB (A).

Använd hörselskydd.

Vibration totalvärden (triax vektorsumma) har bestämts enligt EN60745.

Maskinens maximala moment för slagåtdragnig:

Vibrationsavgivning värde  $a_h = 13,4 \text{ m/s}^2$  (WR14DBDL2)

11,7  $\text{m/s}^2$  (WR18DBDL2)

Osäkerhet K = 1,5  $\text{m/s}^2$

Det angivna totalvärdet för vibrationer har mätts enligt en standardtestmetod och kan användas vid jämförelse av verktyg.

Det kan också användas vid preliminär uppskattning av exponering.

### VARNING

○ Vibrationsavgivning under verkligt användande av elverktyget kan skilja sig från det angivna totalvärdet beroende på det sätt som verktyget är använt på.

○ Identifiera säkerhetsåtgärder som kan utföras för att skydda operatören som baseras på en uppskattning av utsättning i verkligheten (tar med i beräkningen alla delar av användandet så som när verktyget är avstängt och när det körs på tomgång utöver ut då startomkopplaren används).

### ANMÄRKNING

Beroende på HiKOKIs kontinuerliga forsknings- och utvecklingsarbete, förbehåller HiKOKI rätten till ändringar av tekniska data utan föregående meddelande.

## FELSÖKNING

Använd felsökningstabellen nedan om redskapet inte fungerar normalt. Om detta inte löser problemet, kontakta din återförsäljare eller ett auktoriserat HiKOKI servicecenter.

| Symptom  | Möjlig orsak   | Åtgärd   |
|--|--|--|
| Verktyget kör inte   | Batteriet är urladdat  | Ladda batteriet.   |
| Verktyget stannade plötsligt   | Verktyget överbelastades   | Avlägsna problemet som orsakar överbelastningen.   |
|  | Batteriet är överhettat.   | Låt batteriet svalna.  |
|  | Verktyget har överhettats  | Låt verktyget svalna tillräckligt.   |
|  | Verktyget är inställt på Enkel-läge  | Detta är inte ett fel.<br>Ändra verktygets inställning till det åtdragningsläge som passar arbetsuppgiften.  |
|  | Avtryckaren hölls nere i 5 minuter eller mer.                                | Detta är inte ett fel.<br>Motorn stoppades automatiskt för att förhindra att fel uppstår på verktyget.   |
| Verktygshylsor<br>-kan inte monteras<br>-faller av<br>-kan inte tas bort                         | Formen på delen som ska sättas fast matchar inte                             | Använd 12,7 mm fyrkantsskonor.   |
| Omkopplaren kan inte dras  | Framåt/bakåt-valsknappen är placerat halvvägs                                | Tryck knappen ordentligt till rätt position för den önskade rotationsriktningen.   |
| Ett onormal gällt ljud uppstår när avtryckaren dras.   | Avtryckaren dras endast något.   | Detta är inte ett fel.<br>Det uppstår inte om avtryckaren dras mer fullständigt.   |
| <UC18YFSL><br><UC18YML2><br>Signallampen flimrar snabbt i rött och batteriladdning startar inte. | Batteriet har inte satts i hela vägen.                                       | Sätt i batteriet ordentligt.   |
|  | Det finns främmande föremål i batteripolen eller där batteriet är monterat.  | Avlägsna det främmande föremålet.  |
| <UC18YSL3><br>Laddningsindikatorns lampa flimrar snabbt i lila och batteriet börjar inte ladda.  |  |  |
| <UC18YFSL><br>Signallampen blinkar i rött och batteriet börjar inte ladda.                       | Batteriet har inte satts i hela vägen.                                       | Sätt i batteriet ordentligt.   |
|  | Batteriet är överhettat.   | Vid upphörande av användning kommer batteriet automatiskt att börja ladda om temperaturen sjunker, men detta kan även minska batteriets livslängd. Det rekommenderas att batteriet kyls av på en välventilerad plats med skydd från direkt solljus innan det laddas. |
|  | <UC18YML2><br>Signallampen blinkar i grönt och batteriet börjar inte ladda.  |  |
| <UC18YSL3><br>Laddningsindikatorns lampa blinkar i rött och batteriet börjar inte ladda.         |  |  |
| Batteriets användningstid är kort fastän batteriet är fulladdat.                                 | Batteriets livslängd är slut.  | Byt ut batteriet mot ett nytt.   |
| Det tar lång tid att ladda batteriet.  | Batteriets, laddarens eller den omgivande miljöns temperatur är mycket låg.  | Ladda batteriet inomhus eller på en varmare plats.   |
|  | Laddarens ventiler är blockerade, vilket gör att de inre delarna överhettas. | Undvik att blockera ventilationsöppningarna.   |
|  | Kylfläkten är inte igång.  | Kontakta ett auktoriserat HiKOKI-servicecenter för reparation.   |

| Symptom   | Möjlig orsak   | Åtgärd  |
|---|--|---|
| <Endast UC18YSL3>   |  |   |
| Laddning av en USB-enhet pausas halvvägs.   | Laddaren anslöts till ett eluttag medan USB-enheten laddades med batteriet som strömkälla. | Detta är inte ett fel.<br>Laddaren pausar USB-laddning under cirka 5 sekunder när den växlar mellan strömkällor.                        |
|   | Ett batteri sattes i laddaren medan USB-enheten laddades med ett vägguttag som strömkälla. |   |
| Laddning av USB-enheten pausas halvvägs när batteriet och USB-enheten laddas samtidigt. | Batteriet är fulladdat.  | Detta är inte ett fel.<br>Laddaren pausar USB-laddning i ungefär 5 sekunder medan den kontrollerar ifall batteriet har laddats färdigt. |
| Laddning av USB-enheten påbörjas inte när batteriet och USB-enheten laddas samtidigt.   | Den återstående batterikapaciteten är mycket låg.  | Detta är inte ett fel.<br>När batterikapaciteten når en viss nivå påbörjas USB-laddning automatiskt.                                    |

## GENERELLE SIKKERHEDSADVARSLER FOR ELEKTRISK VÆRKTØJ

### ⚠ ADVARSEL

Læs alle sikkerhedsadvarsler og alle instruktioner. Det kan medføre elektrisk stød, brand og/eller alvorlig personskade, hvis alle advarslerne og instruktionerne ikke overholdes.

Gem alle advarsler og instruktioner, så du har dem til senere brug.

Termen "elektrisk værktøj" i advarslerne henviser til værktøj, der tilsluttes lysnettet (med ledning), eller batteridrevet, (ledningsfrit) elektrisk værktøj.

#### 1) Sikkerhed for arbejdsområde

- a) **Hold arbejdsområdet rent og tilstrækkeligt oplyst.**  
*Rodede eller mørke områder øger risikoen for ulykker.*
- b) **Anvend ikke elektrisk værktøj, hvis der er eksplosionsfare, f.eks. i nærheden af brændbare væsker, gasser eller støv.**  
*Elektrisk værktøj frembringer gnister, som kan antænde støv eller dampe.*
- c) **Hold børn og tilskuere væk, mens det elektriske værktøj anvendes.**  
*Distractioner kan medføre, at du mister kontrollen over værktøjet.*

#### 2) Elektrisk sikkerhed

- a) **Det elektriske værktøjs stik skal passe til stikkontakten.**  
Foretag aldrig nogen form for ændringer af stikket.  
**Brug ikke adapterstik til jorden (jordforbundet) elektrisk værktøj.**  
*Stik, der ikke er ændret, og egnede stikkontakter nedsætter risikoen for elektrisk stød.*
- b) **Undgå berøring af jordede eller jordforbundne overflader, f.eks. rør, radiatorer, komfurer og køleskabe.**  
*Der er en øget risiko for elektrisk stød, hvis kroppen er jordet eller jordforbundet.*
- c) **Udsæt ikke det elektriske værktøj for regn eller våde omgivelser.**  
*Hvis der trænger vand ind i det elektriske værktøj, øges risikoen for elektrisk stød.*
- d) **Misbrug ikke ledningen. Brug aldrig ledningen til at bære, trække eller afbryde det elektriske værktøj.**  
**Undgå, at ledningen kommer i kontakt med varmekilder, olie, skarpe kanter eller bevægelige dele.**  
*Beskadigede eller sammenfiltrede ledninger øger risikoen for elektrisk stød.*
- e) **Når et elektrisk værktøj anvendes udendørs, skal der anvendes en forlængerledning, der er egnet til udendørs brug.**  
*Ved brug af en ledning, der er egnet til udendørs brug, reduceres risikoen for elektrisk stød.*
- f) **Hvis du er nødsaget til at anvende det elektriske værktøj på et fugtigt sted, skal du anvende en strømforsyning, der er beskyttet med en fejlstrømsafbryder (RDC).**  
*Brug af RDC reducerer risikoen for elektrisk stød.*

#### 3) Personlig sikkerhed

- a) **Vær årvågen, hold opmærksomheden rettet mod arbejdet, og brug fornuften, når du anvender et elektrisk værktøj.**

Anvend ikke et elektrisk værktøj, hvis du er træt eller påvirket af narkotika, alkohol eller medicin. Et øjebliklig uopmærksomhed, mens det elektriske værktøj anvendes, kan medføre alvorlig personskade.

- b) **Brug personligt sikkerhedsudstyr. Brug altid beskyttelsesbriller.**  
*Ved brug af sikkerhedsudstyr som støvmaske, skridsikre sikkerhedssko, hjelm eller høreværn, når disse er påkrævet, reduceres antallet af personskader.*
  - c) **Undgå utilsigtet start af værktøjet. Kontrollér, at kontakten er slået fra, før værktøjet sluttes til lysnettet og/eller batteripakke, eller før du samler værktøjet op eller bærer på det.**  
*Hvis du har fingeren på kontakten, når du bærer værktøjet, eller kontakten er slået til, når det elektriske værktøj tilføres strøm, øges risikoen for ulykker.*
  - d) **Afmonter alle justeringsnøgler eller skruenøgler, før det elektriske værktøj startes.**  
*En skruenøgle eller en anden type nøgle, der sidder fast på en af det elektriske værktøjs roterende dele, kan medføre personskade.*
  - e) **Pas på ikke at få overbalance. Sørg hele tiden for at have et forsvarligt fodfæste og holde balancen.**  
*Derved kan du bedre styre det elektriske værktøj i uventede situationer.*
  - f) **Vær hensigtsmæssigt påklædt. Vær ikke iført løst tøj eller løse smykker. Undgå, at dit hår, tøj og dine handsker kommer i nærheden af de bevægelige dele.**  
*Løst tøj, løse smykker eller langt hår kan komme i klemme i de bevægelige dele.*
  - g) **Hvis der medfølger anordninger til udsugning og opsamling af støv, skal du kontrollere, at disse tilsluttes og anvendes på korrekt vis.**  
*Brug af støvopsamling kan reducere støvrelaterede risici.*
- 4) **Brug og vedligeholdelse af elektrisk værktøj**
- a) **Pres ikke det elektriske værktøj. Brug det rigtige elektriske værktøj til den pågældende opgave.**  
*Arbejdet udføres bedre og mere sikkert ved brug af det rigtige værktøj ved den tilsigtede hastighed.*
  - b) **Anvend ikke det elektriske værktøj, hvis kontakten ikke tænder og slukker værktøjet.**  
*Alt elektrisk værktøj, der ikke kan styres ved hjælp af kontakten, er farligt og skal repareres.*
  - c) **Tag stikket ud af stikkontakten og/eller batteripakken ud fra det elektriske værktøj, før du foretager justeringer, skifter tilbehør eller lægger det elektriske værktøj til opbevaring.**  
*Sådanne præventive sikkerhedsforanstaltninger reducerer risikoen for at starte det elektriske værktøj utilsigtet.*
  - d) **Opbevar elektrisk værktøj, der ikke er i brug, utilgængeligt for børn, og lad ikke personer, der ikke er vant til elektrisk værktøj, eller som ikke har læst denne vejledning, anvende det elektriske værktøj.**  
*Elektrisk værktøj er farligt i hænderne på uerfarne brugere.*
  - e) **Vedligehold det elektriske værktøj. Kontrollér for bevægelige dele, der er monteret forkert eller sidder fast, defekte dele eller andre forhold, der kan påvirke det elektriske værktøjs drift.**  
**Hvis det elektriske værktøj er beskadiget, skal det repareres for brug.**  
*Mange ulykker skyldes dårligt vedligeholdt elektrisk værktøj.*



- f) **Sørg for, at skæreværktøj er skarpt og rent.**  
*Der er mindre risiko for, at korrekt vedligeholdt skæreværktøj med skarpe kanter sætter sig fast, og det er nemmere at styre.*
- g) **Brug det elektriske værktøj, tilbehør og bits osv. i overensstemmelse med denne vejledning under hensynstagen til arbejdsforholdene og det arbejde, der skal udføres.**  
*Der kan opstå farlige situationer, hvis det elektriske værktøj bruges til andre formål end de tilsigtede.*
- 5) **Brug og vedligeholdelse af batteriværktøj**
- a) **Genopladning må kun udføres med den oplader, der er specificeret af producenten.**  
*En oplader, der passer til en type batteripakke, kan give risiko for brand, når den anvendes med en anden batteripakke.*
- b) **Anvend kun elektrisk værktøj sammen med specielt angivne batteripakker.**  
*Anvendelse af andre batteripakker kan muligvis give risiko for tilskadekomst og brand.*
- c) **Når batteripakken ikke anvendes, skal du opbevare den væk fra andre metalobjekter som fx papirclips, mønter, nøgler, søm, skruer eller andre små metalobjekter, der kan lave en forbindelse fra den ene pol til den anden.**  
*Kortsluttes batteripolerne, kan der opstå forbrændinger eller en brand.*
- d) **Under særligt dårlige omstændigheder kan der sive væske ud af batteriet; Undlad at komme i berøring med den. Hvis du ved et uheld alligevel kommer i kontakt med væsken, skal du skylle med vand. Hvis væsken kommer i kontakt med øjnene, skal du desuden søge lægehjælp.**  
*Væske, der siver ud fra batteriet, kan irritere huden eller give forbrændinger.*
- 6) **Service**
- a) **Få foretaget serviceeftersyn af dit elektriske værktøj hos en kvalificeret reparationstekniker, der kun bruger originale reservedele.**  
*Derved sikres det, at sikkerheden ved det elektriske værktøj opretholdes.*

#### FORHOLDSREGEL

**Hold børn og fysisk svagelige personer på afstand.**

**Når værktøjet ikke er i brug, skal det opbevares utilgængeligt for børn og fysisk svagelige personer.**

### SIKKERHEDSADVARSLER FOR BATTERI SLAGNØGLE

**Hold det elektriske værktøj på de isolerede gribeblader, når betjening udføres, hvor fastgøringsanordningen kan komme til at røre skjult ledningsføring.** Fastgøringsanordninger, der kommer i kontakt med en "strømførende" ledning kan gøre synlige metaldele på det elektriske værktøj "strømførende", og kan give operatøren elektrisk stød.

### EKSTRA SIKKERHEDSADVARSLER

1. Dette er et bærbart værktøj til at fastgøre og løsne bolte og møtrikker. Brug det kun til disse funktioner.
2. Sørg for at holde godt fast i værktøjet under anvendelse. Hvis du ikke gør det, kan det resultere i ulykker eller tilskadekomst.
3. Sørg for at batteriet er installeret ordentligt. Hvis det er for løst, kan det falde af og forårsage en ulykke.
4. Forberedelse og kontrol af arbejdsmiljø. Sørg for, at arbejdsområdet opfylder alle betingelserne fremsat i forholdsreglerne.
5. Undgå, at fremmedlegemer trænger ind i hullet til tilslutning af det genopladelige batteri.
6. Skil aldrig det genopladelige batteri eller opladeren ad.
7. Kortslut aldrig det genopladelige batteri. Kortslutning af batteriet forårsager en stor elektrisk strømning og overophedning. Det medfører forbrændinger eller beskadigelse af batteriet.
8. Bortskaf ikke batteriet ved at kaste det på et bål. Hvis batteriet brændes, kan det eksplodere.
9. Når batteriet har nået slutningen af sin levetid, skal du levere det tilbage til den forretning, hvor du købte det. Bortskaf ikke det afladede batteri.
10. Stik ikke genstande ind i opladerens ventilationsåbninger. Hvis metalgenstande eller brændbare stoffer kommer ind i opladerens ventilationsåbninger, kan det give elektriske stød eller ødelægge opladeren.
11. Kontrollér den aktuelle skrue-fastspringning med en skrue nøgle.
12. Stands værktøjet før skift af rotationsretning. Slip altid kontakten og vent til værktøjet er stoppet, før rotationsretningen skiftes.
13. Rør aldrig ved drejedelen. Lad ikke afsnittet med drejedelen komme i nærheden af dine hænder eller andre dele af din krop. Du kan blive skåret eller fanget i den drejende del. Pas også på ikke at røre drejedelen når den har været i konstant brug i længere tid. Den bliver ret varm og kan brænde dig.
14. Brug venligst det dertil beregnede tilbehør, som er anført i betjeningsvejledningen og HiKOKIs katalog. Det kan medføre ulykker eller skader ikke at gøre det.
15. Sørg for at montere tilbehøret fast i ambolten. Hvis tilbehøret ikke er fastgjort korrekt, kan det komme ud og forårsage skader.
16. Når du skubber O-ringen ud af rillen på fatningen, skal du passe på ikke at tabe stiften og få den væk.
17. Det er muligt midlertidigt at holde fatningen på plads med friktionsringen, men du skal sørge for at indsætte stiften og montere O-ringen før brug.  
 Hvis det elektriske værktøj anvendes, mens fatningen holdes midlertidigt på plads, kan fatningen falde af og medføre tilskadekomst.
18. Funktion med selektor for tilspændingsindstilling
  - Vælg stramningstilstand, mens aftrækkerkontakten slippes. Hvis du ikke gør det, kan det forårsage funktionsfejl.
  - Den passende tilstand varierer, afhængigt af boltene og det materiale, der skrues i. Sæt et par testbolte i, stram dem, og justér indstillingen for tilstanden i overensstemmelse hermed.
  - Kontakten til Stramning af tilstandsvælgeren kan kun indstilles, når batteriet er blevet sat i værktøjet, og aftrækkerkontakten er blevet trukket én gang.
19. Dette elektriske værktøj er udstyret med et temperaturbeskyttelses kredsløb for at beskytte motoren. Kontinuerligt arbejde kan få temperaturen i enheden til at stige, aktivere temperaturbeskyttelses kredsløbet og automatisk stoppe driften. Hvis dette sker, skal du lade det elektriske værktøj køle ned, før brugen genoptages.
20. Motoren stopper muligvis, hvis værktøjet overbelastes. Hvis dette skulle ske, skal du frigive værktøjets kontakt og fjerne årsagen til overbelastningen.  
 Undlad at røre ved det forreste kabinet, der kan blive varmt under kontinuerlig drift.
21. Anvendelse af batteriet i kolde omgivelser (under 0 grader celsius) kan sommetider medføre et svækket tilspændingsmoment og en reduceret arbejdsmængde. Dette er dog et midlertidigt fænomen; tilstanden bliver normal igen, når batteriet varmes op.
22. Trykknappen kan ikke skiftes, mens det elektriske værktøj kører. For at skifte trykknappen, skal du stoppe det elektriske værktøj og derefter indstille trykknappen.

## Dansk

23. Montér krogen sikkert. Medmindre krogen er monteret sikkert, kan den medføre tilskadekomst under anvendelse.  
Når du vælger at bære værktøjet ved at spænde det fast i dit hoftebælte, skal du sørge for at afmontere stikket. Hvis du ikke gør det, kan det medføre uventet tilskadekomst.
24. Du må ikke støde hårdt til kontaktpanelet eller ødelægge det. Det kan føre til problemer.
25. Kig ikke direkte ind i lyset. Dette kan medføre øjenskader. Tør alt snavs og smuds af, der sidder på LED-lampens objektiv, med en blød klud, mens du passer på ikke at ridse objektivet.  
Ridser på LED-lampens objektiv kan medføre reduceret lysstyrke.
26. For at undgå det batteriforbrug, der opstår, hvis du glemmer at slukke LED-lyset, går lyset automatisk ud efter ca. 2 minutter.
27. Slukning af enheden efter kontinuerligt arbejde.
28. Rør ikke ved beskytteren, da den bliver meget varm under kontinuerligt arbejde.
6. Undlad at anvende batteriet til andre formål end dem, der er angivet.
7. Hvis batteriet ikke oplades helt, selv efter at den angivne opladetid er gået, skal du øjeblikkeligt stoppe yderligere opladning.
8. Undlad at anbringe eller udsætte batteriet for høje temperaturer eller høje tryk som fx inde i en mikroovn, et tørreapparat eller en beholder med højt tryk.
9. Hold det øjeblikkeligt væk fra åben ild, hvis der opdages en lækage eller ubehagelig lugt.
10. Undlad at anvende det på et sted hvor der udvikles kraftig statisk elektricitet.
11. Hvis der opstår batterilækage, ubehagelig lugt, hvis der udvikles varme, batteriet er misfarvet eller deformt eller på nogen anden måde forekommer unormalt under brug, opladning eller opbevaring, skal du øjeblikkeligt fjerne det fra udstyret eller batteriopladeren og indstille brugen.

### FORSIGTIG

1. Hvis du får væske, der er lækkeret fra batteriet, i øjnene, må du ikke gnide i øjnene, men vaske dem godt med rent vand som fx vand fra vandhanen og straks kontakte en læge.  
Hvis det ikke behandles, kan væsken forårsage problemer med øjnene.
2. Hvis du får væske på huden eller tøjet, skal du øjeblikkeligt vaske det af med rigeligt rent vand som fx vand fra hanen.  
Det er muligt, at det kan give hudirritation.
3. Hvis du opdager rust, ubehagelig lugt, misfarvning, deformation og/eller andre uregelmæssigheder, når du anvender batteriet for første gang, skal du undlade at anvende det og returnere det til din leverandør eller forhandler.

### ADVARSEL

- Hvis der trænger et elektrisk ledende fremmedlegeme ind i terminalen på lithium-ion-batteriet, kan batteriet kortsluttes, hvilket kan medføre brand. Ved opbevaring af lithium-ion-batteriet skal du sørge for at overholde reglerne for følgende indhold.
- Placér ikke elektrisk ledende snavs, søm og ledninger som jern- og kobberledning i opbevaringskassen.
  - For at hindre kortslutning skal du sætte batteriet i værktøjet og sætte batteridækslet sikkert på for opbevaring, indtil du ikke længere kan se ventilatoren.

## FORHOLDSREGEL OM LITHIUM-ION-BATTERIET

For at forlænge levetiden er lithium-ion-batteriet udstyret med en beskyttelsesfunktion, der kan stoppe strømudladningen. Hvis situation 1 til 3, der er beskrevet nedenunder, skulle opstå under brug af dette produkt, stopper motoren muligvis, selv om du trykker på kontakten. Dette er ikke selve problemet, men resultatet af beskyttelsesfunktionen.

1. Motoren stopper, hvis der ikke længere er tilstrækkelig med strøm på batteriet.  
Hvis dette skulle ske, skal du straks lade batteriet op.
2. Hvis værktøjet er overbelastet, stopper motoren muligvis. Hvis dette skulle ske, skal du frigive værktøjets kontakt og fjerne årsagerne til overbelastningen. Efter at du har gjort det, kan du anvende værktøjet igen.
3. Hvis batteriet overophedes pga. overbelastning, holder batteriet op med at levere strøm.  
I tilfælde heraf skal du indstille brugen af batteriet og lade det køle af. Efter at du har gjort det, kan du anvende værktøjet igen.

Vær desuden opmærksom på følgende advarsler og forholdsregler.

### ADVARSEL

For på forhånd at forhindre enhver form for batterilækage, varmeudvikling, røgudvikling, eksplosion og antændelse, skal du sørge for at være opmærksom på følgende sikkerhedsforanstaltninger.

1. Sørg for, at spåner og støv ikke samler sig på batteriet.
  - Under arbejdet skal du sørge for, at der ikke falder spåner og støv ned på batteriet.
  - Sørg for, at eventuelle spåner og støv, der falder ned på det elektriske værktøj under arbejdet, ikke samler sig på batteriet.
  - Opbevar ikke et ubrugt batteri på et sted, der udsættes for spåner og støv.
  - Før du lægger et batteri til opbevaring, skal du fjerne eventuelle spåner og støv, der sidder fast på det, og ikke opbevare det sammen med andre metalobjekter (skruer, søm, osv.).
2. Undlad at punktere batteriet med et skarpt objekt som fx et søm, slå på det med en hammer, træde på det, kaste med det eller udsætte batteriet for voldsomme stød.
3. Undlad at anvende et tydeligt beskadiget eller deformt batteri.
4. Undlad at anvende batteriet i omvendt polaritet.
5. Undlad at tilslutte direkte til elektriske stikkontakter eller cigarettændere i biler.

## VEDRØRENDE TRANSPORT AF LITHIUM-ION-BATTERI

Ved transport af lithium-ion-batteri bedes du overholde følgende forholdsregler.

### ADVARSEL

Giv transportfirmaet besked om, at pakken indeholder et lithium-ion-batteri, informér firmaet om batteriets udgangseffekt, og følg transportfirmaets instruktioner, når du arrangerer transport.

- Lithium-ion-batterier, der overstiger en udgangseffekt på 100 Wh, betragtes som værende i fragtklassificeringen farligt gods og kræver særlige anvendelsesprocedurer.
- Ved transport til udlandet skal du overholde international lovgivning samt regler og bestemmelser i det land, der transporterer til.

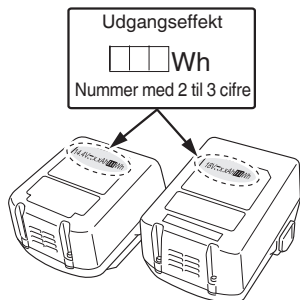

## FORHOLDSREGLER FOR USB-ENHEDENS TILSLUTNING (KUN MED UC18YSL3 CHARGER)

Når et uforudset problem opstår, kan dataene i en USB-enhed tilsluttet til dette produkt, blive ødelagt eller gå tabt. Sørg altid for at sikkerhedskopiere alle indeholdte data i USB-enheden, inden anvendelse med dette produkt.

Vær venligst opmærksom på, at vores virksomhed ikke påtager sig nogen form for ansvar for data gemt på en USB-enhed, som bliver ødelagt eller går tabt, eller for skader, der kan opstå med en tilsluttet enhed.

### ADVARSEL

- Før anvendelse skal du kontrollere tilslutningen af USB-kablet for defekter eller beskadigelse. Anvendelse af et defekt eller beskadiget USB-kabel kan medføre røgudvikling eller antænding.
- Når produktet ikke anvendes, skal du dække USB-porten med gummidækslet. Ophobning af støv, osv. i USB-porten kan medføre røgudvikling eller antænding.

### BEMÆRK

- Der kan være lejlighedsvis pause under USB-oplading.
- Når en USB-enhed ikke oplades, skal du fjerne USB-enheden fra opladeren. Gør du ikke det, kan det ikke alene reducere levetiden for en USB-enhed, men også medføre uventede ulykker.
- Det er sandsynligvis ikke muligt at oplade visse USB-enheder alt efter typen af enhed.

## FORHOLDSREGLER VEDRØRENDE STØVMODSTANDSDYGTIGHED OG VANDTÆTHEDS - FUNKTIONERNE

Dette produkt overholder IP56 beskyttelsesklassificeringer (støv-modstand og vandtæthed) for elektrisk udstyr, som fastsat i de internationale IEC regler. (Kun hovedenheden er i overensstemmelse med IP56 beskyttelsesklassificeringen, når enheden er udstyret med et batteri.)

### [Beskrivelser af IP Koder]

#### IP56

















- ↳ Beskyttelsesklassificering for vandgennemtrængning  
Ingen skadelig påvirkning på udstyret, når det sprøjtes med kraftige vandstråler fra alle retninger (vandtæt). (100 L vand per minut sprøjtes i ca. tre minutter, fra en afstand på ca. tre meter, med anvendelse af en sprøjtedyse med en diameter på 12,5 mm.)
- ↳ Beskyttelsesklassificering for ekstern påvirkning af faste genstande  
Støv, der kan forårsage skadelige virkninger på udstyret, må ikke være i stand til at trænge ind (støv-resistens). (Udstyret skal efterlades ikke-operabel i et prøvekammer, i hvilket partikler af talkumpulver med en diameter på mindre end 75 µm svæver i luften, ved brug af en bevægelsespumpe, med en hastighed på 2 kg pr kubikmeter, i otte timer.)













Udstyret er konstrueret til at modstå påvirkningerne af støv og vand, men der er ingen garanti for, at det ikke vil fungere forkert. Undgå at bruge eller efterlade udstyret på steder, hvor det kan blive udsat for store mængder støv, eller på steder, hvor det er oversvømmet med vand eller er udsat for regnvand.

## SYMBOLER

### ADVARSEL

Det følgende viser symboler, som anvendes for maskinen. Vær sikker på, at du forstår deres betydning, inden du begynder at bruge maskinen.

|  |  |
|--|--|
|    | WR14DBDL2 / WR18DBDL2<br>: Batteri slag nøgle  |
|    | Brugeren skal læse betjeningsvejledningen for at mindske risikoen for skader.  |
|    | Kun for EU-lande<br>Elektrisk værktøj må ikke bortskaffes som almindeligt husholdningsaffald!<br>I henhold til det europæiske direktiv 2002/96/EU om bortskaffelse af elektrisk og elektronisk udstyr og gældende national lovgivning skal brugt elværktøj indsamles separat og tilbageleveres til en miljøvenlig genbrugsstation. |
|    | Jævnstrøm  |
| V  | Nominal spænding   |
| n <sub>0</sub>   | Hastighed uden belastning  |
| min <sup>-1</sup>  | Omdrejning pr. minut   |
| Bpm  | Slaghastighed  |
|    | Almindelig bolt  |
|    | Højspændingsbolt   |
| Hm   | Indstillingen Høj  |
| Mm   | Indstillingen Mellem   |
| Lm   | Indstillingen Lav  |
| Sm   | Indstillingen Enkelt   |
| MT   | Tilspændingsmoment (maks.)   |
|    | Størrelse på firkantet drev  |
|  | Vægt<br>(I henhold til EPTA-procedure 01/2003)   |
|  | Slå boremaskine TIL  |
|  | Slå boremaskine FRA  |
|  | Kobl batteriet fra   |
|  | Kontakt til lyssektionen   |
|  | Altid ON (slukker efter 2 minutter)  |
|  | Lys kun SW-ON  |
|  | Altid OFF  |
|  | Rotation med uret  |

|   |   |
|---|---|
|   | Rotation mod uret   |
|  | Batteriets kapacitet  |
|  | Indikatorkontakt for resterende batteri   |
|  | Batteriet er næsten tomt. Genoplad batteriet snarest muligt   |
|  | Batteriet har halvdelen af sin effekt tilbage.  |
|  | Batteriets resterende effekt er tilstrækkelig.  |
|  | Stramning af tilstandsvælger-kontakten  |
|  | Stramning af indikatorlampe-tilstand  |
|  | Indstillingen Lav<br>"Arbejde med let belastning"<br>Montering af rørbærere, stilladser, osv.                               |
|  | Indstillingen Mellem<br>"Arbejde med let belastning"<br>Montering af rørbærere, stilladser, osv.                            |
|  | Indstillingen Høj<br>"Arbejde med tung belastning"<br>Samling af stålrammer, osv.   |
|  | Indstillingen Enkelt<br>"Arbejde med følsomt materiale"<br>Stramning af skruer med lille diameter (M6 eller lignende), osv. |
|  | Advarsel  |

## STANDARDTILBEHØR

Udover hovedenheden (1 enhed) indeholder pakken det tilbehør, der er opstillet på side 258.

Der forbeholdes ret til ændringer i standardtilbehør uden varsel.

## ANVENDELSE

Fastgøring og løsning af alle typer bolte og møtrikker, der bruges til at sikre strukturelle elementer

## SPECIFIKATIONER

Denne maskines specifikationer er opstillet i tabellen på side 258.

### BEMÆRK

Grundet HiKOKI's løbende forskning og udvikling kan specifikationer heri ændres uden forudgående varsel.

## OPLADNING

Inden det elektriske værktøj tages i brug, oplades batteriet som følger.

### 1. Tilsluttes til strømkilden. (Fig. 2 på side 259)

Ved opladning af batteriet i en vekselstrømkilde  
○ Tilslut opladerens netkabel til kontakten.

<UC18YFSL, UC18YML2>

Ved tilslutning af opladerens stik til en kontakt, blinker kontrollampen rødt (ét blink i sekundet).

<UC18YSL3>

Ved tilslutning af opladerens stik til en kontakt, blinker indikatorlampen for opladning rødt (ét blink i sekundet).

**FORSIGTIG**

Anvend ikke den elektriske ledning, hvis den er beskadiget. Få den straks repareret.

Ved opladning af batteriet i en 12 V jævnstrømkilde i en bil (UC18YML2)

- Sæt batteriopladeren ordentligt fast i bilen.

Anvend den rem, der følger med batteriopladeren, til at fastgøre batteriopladeren og hindre den i at bevæge sig utilsigtet. (Se Fig. 13)

**FORSIGTIG**

Læg ikke batteriopladeren eller batteriet under førersædet. Fastgør batteriopladeren for at hindre den utilsigtet bevægelse, da det kan føre til en ulykke.



Fig. 13

- Sæt tilslutningsstikket til cigarettænderen i cigarettænderen. Hvis stikket er løst og falder ud af cigarettænderen, skal du reparere stikket. Da stikket kan være defekt, anbefaler vi dig at kontakte din lokale bilforhandler. Fortsat brug af stikket kan medføre en ulykke som følge af overophedning.

**2. Sæt batteriet i opladeren. (Fig. 2 på side 259)**

Sæt batteriet ordentligt i opladeren.

**3. Opladning**

<UC18YFSL, UC18YML2>

Når et batteri sættes i opladeren, lyser kontrollampen konstant op i rødt.

Når batteriet er fuldt opladet, blinker kontrollampen rødt (ét blink i sekundet). (Se Tabel 1-a)

- Kontrollampens indikation

Kontrollampens indikationer er som vist i Tabel 1-a, alt efter opladerens eller det genopladelige batteris tilstand.

<UC18YSL3>

Når et batteri sættes i opladeren, blinker indikatorlampen for opladning blåt.

Når batteriet er fuldt opladet, lyser indikatorlampen for opladning grønt. (Se Tabel 1-b)

- Indikation for indikatorlampe for opladning

Indikationerne for indikatorlampen for opladning er som vist i Tabel 1-b, alt efter opladerens eller det genopladelige batteris tilstand.

Tabel 1-a

| Kontrollampens indikationer                                  |                                   |   |   |   |
|--|-----------------------------------|---|---|---|
| Kontrollampen lyser eller blinker.                           | Før opladning                     | Blinker (rødt)  | Lyser i 0,5 sekunder. Lyser ikke i 0,5 sekunder. (slukket i 0,5 sekunder) | /   |
|  | Under opladning                   | Lyser (rødt)  | Lyser vedvarende  |   |
|  | Opladning fuldført                | Blinker (rødt)  | Lyser i 0,5 sekunder. Lyser ikke i 0,5 sekunder. (slukket i 0,5 sekunder) |   |
|  | Opladning er umulig               | Blinker hurtigt (rødt)  | Lyser i 0,1 sekunder. Lyser ikke i 0,1 sekunder. (slukket i 0,1 sekunder) | Funktionsfejl i batteri eller oplader   |
|  | Standby på grund af overophedning | Lyser (grønt) (UC18YML2)  | Lyser vedvarende  | Batteriet er overophedet. Ude af stand til at oplade. (Opladning begynder, når batteriet er kølet af) |
|  |                                   | Blinker (rødt) (UC18YFSL)   | Lyser i 1 sekund. Lyser ikke i 0,5 sekunder. (slukket i 0,5 sekunder)     |   |
| Opladning ved hjælp af strømkilde i bil er umulig (UC18YML2) | Blinker (grønt)                   | Lyser i 0,5 sekunder. Lyser ikke i 0,5 sekunder. (slukket i 0,5 sekunder) | Funktionsfejl i batteri eller oplader                                     |   |

**BEMÆRK:** Ved standby for afkøling af batteri afkøler UC18YML2 / UC18YFSL det overophedede batteri med ventilator. (Ventilatoren virker dog ikke ved opladning af batteriet i en 12 V jævnstrømkilde i en bil).

Tabel 1-b

| Indikatorer for indikatorlampe for opladning      |                       |                         |   |   |
|---|-----------------------|-------------------------|---|---|
| Indikatorlampe for opladning (rød/blå/grøn/lilla) | Før opladning         | Blinker (rød)           | Lyser i 0,5 sekunder. Lyser ikke i 0,5 sekunder. (slukket i 0,5 sekunder)   | Sat til strømkilde  |
|   | Mens opladning        | Blinker (blå)           | Lyser i 0,5 sekunder. Lyser ikke i 1 sekund. (slukket i 1 sekund)   | Batteriets kapacitet ved mindre end 50%   |
|   |                       | Blinker (blå)           | Lyser i 1 sekund. Lyser ikke i 0,5 sekunder. (slukket i 0,5 sekunder)   | Batteriets kapacitet ved mindre end 80%   |
|   | Opladning fuldført    | Lyser (blå)             | Lyser vedvarende  | Batteriets kapacitet ved mere end 80%   |
|   |                       | Lyser (grøn)            | Lyser vedvarende<br>(Kontinuerlig brummelyd: Ca. 6 sekunder)  |   |
|   | Overophedning standby | Blinker (rød)           | Lyser i 0,3 sekunder. Lyser ikke i 0,3 sekunder. (slukket i 0,3 sekunder)   | Batteriet er overophedet. Ude af stand til at oplade. (Opladning begynder, når batteriet er kølet af) |
|   | Opladning er umulig   | Blinker hurtigt (lilla) | Lyser i 0,1 sekunder. Lyser ikke i 0,1 sekunder. (slukket i 0,1 sekunder)<br>■ ■ ■ ■ ■ ■ ■ ■ ■ ■ ■ ■ ■ ■ ■ ■<br>(Periodisk brummelyd: Ca. 2 sekunder) | Funktionsfejl i batteri eller oplader   |

**BEMÆRK:** Ved standby for afkøling af batteri afkøler UC18YSL3 det overophedede batteri med ventilator.

- Vedrørende batteriets temperaturer og opladningstid. Temperaturene og opladningstiden bliver som vist i **Tabel 2**

Tabel 2

| Batteri  |      | Oplader     | UC18YFSL | UC18YML2 (vekselstrøm/jævnstrøm)*1 | UC18YSL3     |
|--|------|-------------|----------|------------------------------------|--------------|
| Opladningsspænding                                 | V    | 14,4V - 18V |          |                                    |              |
| Vægt   | kg   | 0,5         | 0,7      | 0,6                                |              |
| Temperaturer, hvor batteriet kan genoplades        |      | 0°C - 50°C  |          |                                    | -10°C - 50°C |
| Opladningstid for batterikapacitet, ca. (ved 20°C) |      |             |          |                                    |              |
| 1,3Ah  | min. | 20          | 20 / 50  | 15                                 |              |
| 1,5Ah  | min. | 22          | 22 / 60  | 15                                 |              |
| 2,0Ah  | min. | 30          | 30 / 80  | 20                                 |              |
| 2,5Ah  | min. | 35          | 35 / 100 | 25                                 |              |
| 3,0Ah  | min. | 45          | 45 / 120 | 20                                 |              |
| 4,0Ah  | min. | 60          | 60 / 160 | 26                                 |              |
| 5,0Ah  | min. | 75          | 75 / 200 | 32                                 |              |
| 6,0Ah  | min. | 90          | 90 / 240 | 38                                 |              |
| Antal battericeller                                |      | 4 - 10      |          |                                    |              |

\*1 Vekselstrømforsyning/jævnstrømforsyning på 12 V (i bil)

**BEMÆRK**

Genopladningstiden kan variere alt efter den omgivende temperatur og strømkildens spænding.

<UC18YML2>

Især ved anvendelse af en 12 V jævnstrømkilde i en bil kan det tage længere tid at genoplade ved høje temperaturer.

**FORSIGTIG**

Når batteriopladeren har været anvendt kontinuerligt, opvarmes den, hvorved årsagen til fejl opstår. Når

opladningen er fuldført, skal du vente 15 minutter inden næste opladning.

**4. Kobl opladerens netkabel fra kontakten eller cigarettænderen.**

**5. Hold godt fat om opladeren, og træk batteriet ud.**

**BEMÆRK**

Sørg for at trække batteriet ud af opladeren efter brug, og opbevar det derefter.

**FORSIGTIG**

- Hvis batteriet oplades, mens det opvarmes, fordi du har ladet det ligge lang tid på et sted med direkte sollys, eller fordi batteriet lige er blevet anvendt, begynder kontrollampen på UC18YML2-opladeren at lyse grønt, eller kontrollampen på UC18YFSL-opladeren skiftevis lyser i 1 sekund og går ud i 0,5 sekunder (slukket i 0,5 sekunder), eller også skiftevis lyser opladerindikatorlampen på UC18YSL3-opladeren i 0,3 sekunder og går ud i 0,3 sekunder (slukket i 0,3 sekunder). I et sådant tilfælde skal batteriet først have lov til at køle af, hvorefter opladningen kan påbegyndes.
- Når kontrollampen eller opladerindikatorlampen blinker hurtigt rødt (ved 0,2 sekunders intervaller), skal du efterse for og fjerne eventuelle fremmedlegemer i opladerens batteristik. Hvis der ikke er nogen fremmedlegemer, er det muligt, at batteriet eller opladeren ikke fungerer korrekt. Lad et autoriseret servicecenter se på problemet.
- I det der tager den indbyggede mikrocomputer omtrent 3 sekunder at bekræfte, at det batteri, der oplades med opladeren, er taget ud, skal du vente mindst 3 sekunder, før du sætter det i igen og fortsætter opladningen. Hvis batteriet sættes i, før der er gået 3 sekunder, er det ikke sikkert, at batteriet kan oplades ordentligt.
- Kontrollér spændingen i strømkilden i bilen, når kontrollampen blinker vedvarende og hurtigt grønt (for hver 0,2 sekunder). (UC18YML2)  
Hvis spændingen er 12 V eller derunder, indikerer det, at bilens batteri er svækket og ikke kan oplades.
- Hvis kontrollampen eller opladerindikatorlampen ikke blinker rødt (hvert sekund), selvom opladerens ledning eller cigarettænderens tilslutningsstik er tilsluttet til strøm, indikerer det, at opladerens beskyttelseskredsløb kan være aktiveret.  
Fjern ledningen eller stikket fra strømmen, og tilslut igen efter 30 sekunder eller deromkring. Hvis dette ikke får kontrollampen eller opladerindikatorlampen til at blinke rødt (hvert sekund), bedes du indlevere opladeren hos HiKOKIs autoriserede servicecenter.

**\*1 Montering af fatning**

- Vælg den fatning, der skal anvendes.
- (1) Skub O-ringen ud af rillen, få derefter hullet i fatningen til at flugte med hullet i ambolten, og sæt ambolten ind i fatningen.
  - (2) Sæt stiften ind i fatningen.
  - (3) Mens du sikrer dig, at stiften ikke falder af, skal du montere O-ringen i rillen på fatningen.

**\*2 Sådan anvender du LED-lyset**

**BEMÆRK**

For at undgå det batteriforbrug, der opstår, hvis du glemmer at slukke LED-lyset, går lyset automatisk ud efter ca. 2 minutter.

**\*3 Stramning af tilstandsvælger-funktion**

**FORSIGTIG**

Vælg stramningstilstand, mens aftrækker-kontakten slippes. Hvis du ikke gør det, kan det forårsage funktionsfejl.

Ved at bruge Stramning af tilstandsvælger-knappen på siden af værktøjets krop, kan tilspændings-momentet justeres efter typen af arbejde.

Stramning af tilstandsvælgeren skifter mellem 4 forskellige tilstande, hver gang der trykkes på Stramning af tilstandsvælger-knappen.

I indstillingen Enkelt stopper det elektriske værktøj automatisk efter et par slag, når kontakten trækkes, og slagene begynder.

I indstillingerne Lav, Mellem og Høj udfører det elektriske værktøj slag kontinuerligt (uden at stoppe automatisk), når kontakten trækkes, og slagene begynder.

**VEDLIGEHOLDELSE OG EFTERSYN**

**1. Kontrol af fatningen**

En slidt eller deform fatning, med sekskantet eller firkantet hul, vil ikke give den nødvendige stramning af tilpasningen mellem møtrikken eller ambolten, og kan som følge heraf, resultere i tab af fastspændingsmoment. Vær regelmæssigt opmærksom på slid i fatningshullerne, og udskift til en ny, hvis det er nødvendigt.

**2. Eftersyn af monteringsskrue**

Efterse regelmæssigt alle monteringsskrue, og sørg for, at de er spændt ordentligt. Hvis nogle af skrueene er løse, skal du omgående spænde dem igen. Hvis du ikke gør det, kan det medføre alvorlig fare.

**3. Vedligeholdelse af motoren**

Motor delen er selve "hjertet" af det elektriske værktøj. Udvis forsigtighed for at sikre, at motordelen ikke beskadiges og/eller bliver våd af olie eller vand.

**4. Udvendig rengøring**

Når værktøjet er snavset, kan du tørre det af med en blød, tør klud eller en klud fugtet med sæbevand. Brug ikke kloropløsning, benzin eller fortynder, da disse væsker opløser plastik.

**5. Opbevaring**

Opbevar det elektriske værktøj på et sted, hvor temperaturen er under 40°C, og som er udenfor børns rækkevidde.

**BEMÆRK**

Opbevaring af lithium-ion-batterier.  
Sørg for, at lithium-ion-batterierne er blevet ladet helt op, inden de opbevares.

Længerevarende opbevaring (3 måneder eller derover) af batterier med en lille ladning kan resultere i en forringelse af ydeevnen, reducere brugstiden for batterierne væsentligt eller gøre, at batterierne ikke kan bevare en opladning.

Dog kan væsentligt reduceret brugstid for batterierne muligvis genoprettes ved hjælp af gentaget opladning og brug af batterierne to til fem gange.

**MONTERING OG ANVENDELSE**

| Handling   | Figur | Side |
|--|-------|------|
| Fjernelse og isætning af batteriet                 | 1     | 259  |
| Opladning  | 2     | 259  |
| Montering af stikket*1                             | 3     | 259  |
| Vende rotationsretning                             | 4     | 260  |
| Betjening af kontakt                               | 5     | 260  |
| Fjernelse og isætning af krogen                    | 6     | 260  |
| Indikator for resterende batteri                   | 7     | 260  |
| Sådan anvender du LED-lyset*2                      | 8     | 260  |
| Stramning af tilstandsvælger-funktion*3            | 9     | 260  |
| Opladning af USB-enhed i en stikkontakt            | 10-a  | 261  |
| Opladning af USB-enhed og batteri i en stikkontakt | 10-b  | 261  |
| Sådan genoplades USB-enhed                         | 11    | 261  |
| Efter endt opladning af USB-enhed                  | 12    | 261  |
| Valg af tilbehør                                   | —     | 262  |

# Dansk

Hvis brugstiden for batterierne er ekstremt kort på trods af gentaget opladning og brug, bør du betragte batterierne som udtjente og købe nogle nye.

## FORSIGTIG

Ved anvendelse og vedligeholdelse af el-værktøj skal de sikkerhedsregler og standarder, som gælder i hvert enkelt land, nøje overholdes.

### Vigtig meddelelse angående batterier til ledningsfri elektriske værktøjer fra HiKOKI

Brug altid et af vores designerede originale batterier. Vi kan ikke garantere for sikkerheden og ydelsen af vores ledningsfri elektriske værktøj ved brug af andre batterier end dem, vi har angivet, eller hvis batteriet skilles ad og ændres (som f.eks. adskillelse og udskiftning af celler eller andre indvendige dele).

Den angivne totale vibrationsværdi er blevet målt i henhold til en standardiseret testmetode og kan anvendes til at sammenligne et værktøj med et andet.

Den kan også anvendes ved en indledningsvis vurdering af eksponeringen.

### ADVARSEL

- Vibrationsudsendelsen under faktisk brug af det elektriske værktøj kan afvige fra den erklærede totalværdi alt efter, hvordan værktøjet anvendes.
- For at identificere sikkerhedsforanstaltningerne til beskyttelse af brugeren, er der foretaget en vurdering af eksponeringen ved brug under virkelige forhold (hvor der er taget højde for alle dele af betjeningscyklen, som fx når værktøjet er slukket, og når det kører i tomgang, udover tiden, det tager, fra der trykkes på aftrækkeren).

### BEMÆRK

Grundet HiKOKI's løbende forskning og udvikling kan specifikationerne heri ændres uden forudgående varsel.

## GARANTI

Vi yder garanti på elektriske værktøjer fra HiKOKI i henhold til lovmæssige/nationale særbestemmelser alt efter land. Denne garanti dækker ikke defekter eller beskadigelse som følge af mishandling, misbrug eller normal slitage. I tilfælde af klager bedes du indsende det elektriske værktøj, samlet med det GARANTIBEVIS, der forefindes i slutningen af denne håndteringsvejledning, til et HiKOKI-autoriseret servicecenter.

## Information om luftbåren støj og vibration

De målte værdier blev fastsat i overensstemmelse med EN60745 og erklæret i overensstemmelse med ISO 4871.

Det afmålte A-vægtede lydniveau: 107 dB (A) (WR14DBDL2)  
106 dB (A) (WR18DBDL2)

Det afmålte A-vægtede lydtryksniveau:  
96 dB (A) (WR14DBDL2)  
95 dB (A) (WR18DBDL2)

Usikkerhed K: 3 dB (A).

Brug høreværn.

De samlede vibrationsværdier (treaksial vektorsum) bestemt i overensstemmelse med EN60745.

Værktøjets maksimale kapacitet ved stramning af fastgøringsbeslag:

Vibrations-emission værdi  $a_h = 13,4 \text{ m/s}^2$  (WR14DBDL2)  
11,7  $\text{m/s}^2$  (WR18DBDL2)

Usikkerhed K = 1,5  $\text{m/s}^2$



## FEJLFINDING

Brug eftersynene i tabellen nedenfor, hvis værktøjet ikke fungerer som normalt. Hvis dette ikke løser problemet, skal du kontakte din forhandler eller et autoriseret HiKOKI-servicecenter.

| Symptom  | Sandsynlig årsag   | Afhjælpning   |
|--|--|---|
| Værktøjet kører ikke   | Ingen tilbageværende batteriladning  | Oplad batteriet.  |
| Værktøjet er stoppet pludseligt  | Værktøjet blev overbelastet  | Slip af med problemet, der forårsager overbelastning.   |
|  | Batteriet er overophedet.  | Lad batteriet køle af.  |
|  | Værktøjet er overophedet   | Lad værktøjet køle tilstrækkeligt af.   |
|  | Værktøjet er indstillet til indstillingen Enkelt                                     | Dette er ikke en funktionsfejl. Sæt værktøjet i den strammingsindstilling, der passer til opgavetypen.  |
|  | Aftrækkerkontakten blev holdt nede i 5 minutter eller mere.                          | Dette er ikke en funktionsfejl. Motoren blev automatisk stoppet for at hindre fejl ved værktøjet.   |
| Værktøjets fatninger<br>- kan ikke monteres<br>- falder af<br>- kan ikke fjernes                             | Formen på monteringsdelen stemmer ikke   | Brug kun 12,7 mm drevfatninger med firkantet hul.   |
| Der kan ikke trækkes i kontakten   | Knappen til valg af forlæns/baglæns sidder midt imellem de to muligheder             | Tryk knappen ordentligt hen mod én af mulighederne for at opnå den ønskede rotationsretning.  |
| En unormal, skinger støj opstår, når aftrækkerkontakten bliver trukket.                                      | Aftrækkerkontakten bliver kun trukket lidt.  | Dette er ikke en funktionsfejl. Det forekommer ikke, hvis aftrækkeren bliver trukket fuldstændigt.  |
| <UC18YFSL><br><UC18YML2><br>Indikatorlampen blinker hurtigt rødt, og batteriopladning begynder ikke.         | Batteriet er ikke sat helt i.  | Sæt batteriet ordentligt i.   |
|  | Der sidder fremmedlegemer i batteriterminalen eller dér, hvor batteriet er monteret. | Fjern fremmedlegemet.   |
| <UC18YSL3><br>Indikatorlampen for opladning blinker hurtigt lilla, og opladningen af batteriet starter ikke. |  |   |
| <UC18YFSL><br>Indikatorlampen blinker rødt, og opladningen af batteriet starter ikke.                        | Batteriet er ikke sat helt i.  | Sæt batteriet ordentligt i.   |
|  | Batteriet er overophedet.  | Hvis batteriet efterlades, begynder det automatisk at lade op, hvis dets temperatur falder, men dette kan nedsætte batteriets levetid. Det anbefales, at batteriet afkøles på et sted med god ventilation uden direkte sollys, før det oplades. |
|  | <UC18YML2><br>Kontrollampen lyser grønt, og opladningen af batteriet starter ikke.   |   |
| <UC18YSL3><br>Indikatorlampen for opladning blinker rødt, og opladningen af batteriet starter ikke.          |  |   |
| Batteribrugstiden er kort, selvom batteriet er fuldt opladet.  | Batteriets levetid er opbrugt.   | Udskift batteriet med et nyt.   |

## Dansk

| Symptom  | Sandsynlig årsag   | Afhjælpning  |
|--|--|--|
| Batteriet er længe om at lade op.  | Temperaturen i batteri, oplader eller det omgivende miljø er meget lav.                                | Oplad batteriet indendørs eller i et andet varmere miljø.  |
|  | Opladerens ventilationskanaler er blokerede og overopheder dens indvendige komponenter.                | Undgå at blokere ventilationskanalerne.  |
|  | Ventilatoren kører ikke.   | Kontakt et autoriseret HiKOKI-servicecenter for reparation.  |
| <Kun UC18YSL3>   |  |  |
| Opladningen af en USB-enhed holder pause halv igennem opladningen.   | Opladeren blev sat i en stikkontakt, mens USB-enheden blev ladet op med batteriet som strømkilde.      | Dette er ikke en funktionsfejl. Opladeren holder en pause på omtrent 5 sekunder i USB-opladningen, når den skelner mellem strømkilder.                               |
|  | Der blev sat et batteri i opladeren, mens USB-enheden blev ladet op med en stikkontakt som strømkilde. |  |
| Opladningen af en USB-enhed holder pause halvt igennem opladningen, når batteriet og USB-enheden oplades på samme tid. | Batteriet er blevet ladet helt op.   | Dette er ikke en funktionsfejl. Opladeren holder en pause på omtrent 5 sekunder i USB-opladningen, mens den kontrollerer, om opladningen af batteriet er gennemført. |
| Opladningen af en USB-enhed begynder ikke, når batteriet og USB-enheden oplades på samme tid.                          | Den resterende batterikapacitet er meget lav.  | Dette er ikke en funktionsfejl. Når batterikapaciteten når et bestemt niveau, starter USB-opladningen automatisk.  |

## GENERELLE SIKKERHETSFORHOLDSREGLER FOR ELEKTROVERKTØY

### ⚠ ADVARSEL

Les alle advarsler og sikkerhetsinstruksjoner. Følges ikke alle advarsler og instruksjoner kan det medføre elektrisk støt, brann og/eller alvorlig personskade.

Ta vare på alle varsler og instruksjoner for fremtidig bruk.

Betegnelsen "elektroverktøy" i advarslene henviser både til elektrisk elektroverktøy (med ledning) og batteridrevet (uten ledning) elektroverktøy.

#### 1) Sikring på arbeidsområdet

- Hold arbeidsområdet rent og godt opplyst.**  
*Uryddige eller mørke områder kan føre til ulykker.*
- Bruk aldri elektroverktøy på steder med fare for eksplosjon, slik som i nærheten av brennbare væsker, gass eller støv.**  
*Støv eller gasser kan antennes av gnister fra elektroverktøyet.*
- La aldri barn eller andre personer stå i nærheten når du bruker et elektroverktøy.**  
*Du kan bli forstyrret og miste kontroll over verktøyet.*

#### 2) Elektrisk sikkerhet

- Støpslet på elektroverktøyet må passe med vegguttaket.**  
*Du må aldri endre støpslet på noen måte. Bruk aldri en adapter sammen med et jordet elektroverktøy.*  
*Vendrede støpsler og passende uttak vil redusere faren for elektrisk støt.*
- Unngå å komme i kontakt med jodede overflater slik som rør, radiatorer, komfyrer eller kjøleskap.**  
*Faren for elektrisk støt vil være større dersom du er jordet.*
- La aldri elektroverktøyet utsettes for regn eller fuktighet.**  
*Dersom det kommer vann inn i elektroverktøyet kan det øke faren for elektrisk støt.*
- Ikke skad ledningen. Bruk aldri ledningen til å bære, trekke eller kople fra elektroverktøyet. Hold strømledningen unna varme, olje, skarpe kanter eller bevegelige deler.**  
*Skadde eller innfiltrerte ledninger øker faren for elektriske støt.*
- Når du bruker elektroverktøy utendørs, bruk en skjøteledning som er egnet for utendørs bruk.**  
*Bruk av en skjøteledning som er beregnet for utendørs bruk vil redusere faren for elektrisk støt.*
- Hvis bruk av elektroverktøyet i et fuktig område ikke kan unngås, bruk et strømmuttak med jordfeilbryter.**  
*Bruk av jordfeilbryter reduserer faren for elektriske støt.*

#### 3) Personlig sikkerhet

- Vær påpasselig, se hva du gjør og bruk sunn fornuft når du bruker et elektroverktøy.**  
*Du må aldri bruke et elektroverktøy når du er sliten eller trett, eller dersom du er påvirket av narkotiske stoffer, alkohol eller medisiner.*  
*Når du bruker et elektroverktøy vil kun et par sekunders uoppmerksomhet kunne føre til alvorlige personskader.*

- Bruk personlig verneutstyr. Ha alltid på deg vernebriller.**  
*Hvis du bruker verneutstyr slik som støvmasker, sklisikre vernesko, hjelm eller hørselsvern vil dette redusere faren for personskader.*
  - Forhindre utilsiktet start av elektroverktøyet. Pass på at bryteren på elektroverktøyet er slått av før verktøyet koples til veggkontakten og/eller batteriet, eller før verktøyet løftes eller bæres.**  
*Hvis du holder fingeren på bryteren når du bærer elektroverktøyet, eller dersom bryteren er slått på når det er koblet til en strømkilde kan det oppstå ulykker.*
  - Fjern eventuelle justeringsnøkler eller skrunøkler før du slår på elektroverktøyet.**  
*Dersom en justeringsnøkkel eller skrunøkkel er festet til en roterende del på elektroverktøyet når det startes, kan det føre til personskade.*
  - Ikke strekk eller len deg for langt. Pass på at du står stødig og har god balanse til enhver tid.**  
 *Dette vil gi deg bedre kontroll over elektroverktøyet i uventede situasjoner.*
  - Ha på deg riktig tøy. Bruk ikke løse klær eller smykker. Hold hår, klær og hansker unna bevegelige deler.**  
*Løse klær, smykker eller langt hår kan vikle seg inn i de bevegelige delene.*
  - Hvis verktøyet leveres med en støvsamler eller annet oppsamlingsutstyr, må du passe på at disse monteres og brukes på riktig måte.**  
*Bruk av støvoppsamler kan redusere støvrelaterte farer.*
- #### 4) Bruk og vedlikehold av elektroverktøy
- Ikke overbelast elektroverktøyet. Bruk riktig elektroverktøy til arbeidet som skal utføres.**  
*Riktig elektroverktøy vil gjøre arbeidet lettere og tryggere i den brukshastigheten det er beregnet til.*
  - Ikke bruk elektroverktøyet dersom av/på-knappen ikke virker.**  
*Det er farlig å bruke elektroverktøy som ikke kan kontrolleres ved bruk av av/på-knappen. Verktøyet må da repareres.*
  - Kople støpselet fra stikkkontakten og/eller batteripakken fra elektroverktøyet før du foretar justeringer, bytter tilbehør eller lagrer elektroverktøyet.**  
*Slike forebyggende sikkerhetstiltak reduserer risikoen for å starte elektroverktøyet ved et uhell.*
  - Lagre elektroverktøyet som ikke er i bruk uttjengelig for barn og la aldri personer som ikke er kjent med elektroverktøyet eller denne brukerveiledningen bruke elektroverktøyet.**  
*Elektroverktøy er farlige hvis det brukes av uerfarne personer.*
  - Vedlikehold elektroverktøyet. Kontroller at ingen bevegelige deler har låst seg, er feiljustert, knekt, eller har andre skader som kan påvirke bruken av elektroverktøyet.**  
*Hvis elektroverktøyet er skadet må det repareres før det brukes.*  
*Mange ulykker oppstår på grunn av dårlig vedlikehold av elektroverktøy.*
  - Hold skjæreverktøy skarpe og rene.**  
*Riktig vedlikehold av skjæreverktøy med skarpe skjærekanten vil redusere faren for å de låser seg, samtidig som de vil være lettere å kontrollere.*
  - Bruk elektroverktøyet, ekstrautstyr, bor osv. i samsvar med disse instruksjonene, og ta alltid arbeidsoppgavene og arbeidsforholdene med i betraktning.**  
*Hvis elektroverktøyet brukes til andre operasjoner enn det er beregnet for kan det oppstå farlige situasjoner.*

# Norsk

## 5) Bruk og vedlikehold av batteridrevet verktøy

### a) Batteriet skal kun lades opp med en lader som er angitt av produsenten.

*En lader som passer for én batteripakke kan forårsake brannfare hvis den brukes med andre batteripakker.*

### b) Bruk bare elektroverktøyet med spesifisert type batteripakke.

*Bruk av andre batteripakker kan føre til brannfare og skader.*

### c) Når batteripakken ikke er i bruk, hold det unna andre metallgjenstander som binderser, mynter, spiker, skruer eller andre små metallgjenstander som kan skape en forbindelse mellom batteripolene.

*Kortslutning av batteripolene kan forårsake skader eller brann.*

### d) Under uvørne forhold kan væske sprute ut fra batteriet, unngå kontakt. Hvis kontakt skulle oppstå, skyl med store mengder vann. Hvis væsken kommer i kontakt med øynene, må du også søke medisinsk hjelp.

*Batterivæsken kan forårsake iritasjon eller brannskår.*

## 6) Service

### a) La kvalifisert servicepersonell som kun bruker originale reservedeler utføre service på elektroverktøyet.

*Dette vil sikre at sikkerheten på elektroverktøyet opprettholdes.*

## FORHOLDSREGLER

Hold avstand til barn og svakelige personer.

Når det ikke er i bruk, skal elektroverktøy oppbevares utilgjengelig for barn og svakelige personer.

## SIKKERHETSFORHOLDSREGLER FOR BATTERIDREVT SKRUTREKKER

Hold elektroverktøyet på isolerte gripeoverflater når du utfører en operasjon hvor festetilbehør kan komme i kontakt med skjult kabling. Festeanordninger som kommer i kontakt med strømførende ledninger kan gjøre eksponerte metalldele på elektroverktøyet strømførende og gi operatøren elektriske støt.

## FLERE SIKKERHETSADVARSLER

1. Dette er et bærbart verktøy for stramming og løsning av bolter og muttere. Bruk det kun for disse operasjonene.
2. Sørg for å holde fast verktøyet under bruk. Hvis du ikke gjør det, kan det oppstå ulykker eller skader.
3. Sørg for at batteriet er installert ordentlig. Hvis det er helt løst, kan det falle ut og forårsake en ulykke.
4. Forberede og kontrollere arbeidsmiljøet. Sørg for at arbeidsstedet oppfyller alle betingelsene som legges frem i forholdsreglene.
5. Ikke la fremmedlegemer komme inn i åpningen for tilkopling av oppladbar batteri.
6. Ikke demonter det oppladbare batteriet eller laderen.
7. Aldri kortslutt det oppladbare batteriet. Kortslutning av batteriet vil medføre et kraftig elektrisk støt og overoppheting. Det vil føre til brannskader eller at batteriet skades.
8. Ikke kast batteriet på et bål. Hvis batteriet er brent, kan det eksplodere.
9. Ta med batteriet til butikken der det ble kjøpt så snart batteriets levetid etter oppladning er for kort til praktisk bruk. Ikke kast et utladet batteri.

10. Ikke plasser gjenstander i laderens ventilasjonsåpninger. Dersom metallgjenstander eller brennbare gjenstander føres inn i laderens ventilasjonsåpninger kan det føre til elektriske støt eller at laderen blir ødelagt.
11. Kontroller det faktiske strammemomentet med en momentnøkkel.
12. Stopp verktøyet før du bytter rotasjonsretning. Du må alltid slippe bryteren og vente til verktøyet har stanset før du bytter rotasjonsretning.
13. Du må aldri ta på delen som beveger seg. Du må ikke la delen som beveger seg komme i nærheten av hendene dine eller andre deler av kroppen din. Du kan skjære deg eller sette deg fast i delen som beveger seg. Du må også være forsiktig og ikke ta på delen som beveger seg etter at den har blitt brukt kontinuerlig over lengre tid. Den blir ganske varm og kan brenne deg.
14. Vennligst bruk angitt tilbehør som er oppført i brukshåndboken og HiKOKIs katalog. Hvis du unnlater å gjøre dette kan det oppstå ulykker eller personskade.
15. Sørg for at du installerer tilbehøret i ambolten på en sikkerlig måte. Hvis tilbehøret ikke er skikkelig installert, kan det løse og føre til personskader.
16. Når du skyver O-ringene ut av sporet på kontakten, må du være forsiktig så du ikke mister pluggen.
17. Det er mulig å midlertidig holde kontakten på plass med friksjonsringen, men sørg for å sette inn pluggen og å feste O-ringene før bruk.  
Hvis elektroverktøyet brukes mens kontakten er midlertidig holdt på plass, kan kontakten falle av og føre til personskade.
18. Velgerfunksjon for strammemoment
  - Velg strammemodus mens startbryteren slippes. Feilfunksjon kan oppstå hvis ikke dette gjøres.
  - Passende modus varierer med boltene og materialet som bearbeides. Kjør inn noen testbolter og juster driftsinstillingen tilsvarende.
  - Velgerbryterne for strammemodus kan kun stilles inn etter at batteriet er installert i verktøyet og utløserbryteren har blitt trukket i én gang.
19. Elektroverktøyet er utstyrt med en temperaturbeskyttelsesrets for å beskytte motoren. Kontinuerlig arbeid kan føre til at temperaturen i enheten stiger og aktiverer temperaturbeskyttelsesenheten og stopper driften automatisk. Hvis dette skjer, må du la elektroverktøyet kjøles ned før du fortsetter bruk.
20. Motoren kan stoppe dersom verktøyet blir overbelastet. Hvis dette skulle skje, slipp verktøybryteren og fjern årsaken til overbelastningen.  
Unngå å berøre forhuset, som kan bli opphetet ved kontinuerlig bruk.
21. Bruk av batteriet i kalde omgivelser (under 0 grader Celsius) kan noen ganger resultere i svekket strammemoment og redusert arbeidskapasitet. Dette er midlertidig og midlertidig fenomen, og går tilbake til det normale når batteriet blir varmt.
22. Trykknappen kan ikke byttes mens verktøyet går. For å bytte trykknappen må du stanse verktøyet og deretter stille inn trykknappen.
23. Montere kroken sikkert. Hvis ikke kroken er godt festet, kan det føre til skader under bruk.  
Når du velger å bære verktøyet heklet til hoftebeltet ditt, sørg for å løse pipen. Hvis ikke dette gjøres, kan det oppstå uforutsette personskader.
24. Ikke utsett bryterpanelet for sterke støt eller ødelegg det. Dette kan føre til problemer.
25. Ikke se direkte inn i lyset. Slike handlinger kan resultere i øyeskader.  
Tørk vekk skitt og smuss festet til linsen på LED-lyset med en myk klut, mens du passer på å ikke skrape opp linsen.  
Riper på linsen til LED-lyset kan føre til redusert lysstyrke.

26. For å forhindre batteristrømforbruket som skyldes at man glemmer å slå av LED-lyset, slukkes lyset automatisk etter ca. 2 minutter.
27. La enheten hvile etter kontinuerlig bruk.
28. Ikke ta på beskytteren, ellersom de blir veldig varme under kontinuerlig arbeid.

## ADVARSEL ANGÅENDE LITHIUM-ION BATTERI

For å øke levetiden er litium-ion batteriet utstyrt med en beskyttelsesfunksjon som stanser utgangseffekten.

I tilfellene 1 og 3, beskrevet nedenfor, kan motoren stoppe når du bruker dette produktet, selv om du trykker på knappen. Dette er ikke et problem i seg selv, men et resultat av beskyttelsesfunksjonen.

1. Når gjenværende batterieffekt løper ut, stanser motoren. Skjær dette må du lade opp batteriet med det samme.
2. Dersom verktøyet er overbelastet, kan motoren stanse. I dette tilfellet, skal du slippe bryteren på verktøyet og eliminere årsaken til overbelastning. Etter dette, kan du bruke det igjen.
3. Hvis batteriet blir overopphetet når elektroverktøyet blir overbelastet, kan batteristrommen bli brutt. I dette tilfellet må du stanse bruken av batteriet og la det bli avkjølt. Etter dette, kan du bruke det igjen.

Videre, vennligst ta hensyn til følgende forholdsregler og advarsler.

### ADVARSEL

For å forhindre lekkasje fra batteriet, varmeutvikling, røykutvikling, eksplosjoner eller antenning, sørg for å følge disse forholdsreglene.

1. Sørg for at spon og støv ikke samler seg på batteriet.
- Sørg for at spon og støv ikke faller på batteriet under arbeidet.
- Sørg for at spon og støv som faller på elektroverktøyet ikke samler seg på batteriet.
- Ikke oppbevar et ubrukt batteri på et sted der det utsettes for spon eller støv.
- Før du lagrer et batteri, fjern all spon og støv som kan feste seg på batteriet. Ikke lagre det sammen med metalldele (skrue, spiker, og lignende).
2. Ikke stikk batteriet med en skarp gjenstand som en spiker, slå på det med en hammer, trå på, kast eller utsett batteriet for kraftige fysiske støt.
3. Ikke bruk et tydelig ødelagt eller deformert batteri.
4. Ikke bruk batteriet med feilkoplet polaritet.
5. Ikke koble direkte til et elektrisk uttak eller bilens sigarettenner.
6. Ikke bruk batteriet til andre formål enn de som er spesifisert.
7. Hvis batteriladingen ikke fullføres selv etter at angitt ladetid har gått, må du øyeblikkelig stanse ytterligere lading.
8. Ikke plasser eller utsett batteriet for høye temperaturer eller høyt trykk som i en mikrobølgeovn, tørker eller i en beholder under høyt trykk.
9. Holdes unna flammer umiddelbart når ekkel lukt eller lekkasje oppdages.
10. Ikke bruk på steder der sterk statisk elektrisetsutladning genereres.
11. Hvis det oppstår batterilekkasje, ekkel lukt, varme eller dersom batteriet blir misfarget, deformert eller på noen måte virker unormalt under bruk, gjenopplading eller lagring, må du fjerne det fra elektroverktøyet eller batteriladeren, og stanse bruken.

### FORSIKTIG

1. Hvis det lekker væske fra batteriet og denne kommer i kontakt med øynene, ikke gni øynene men vask dem godt med friskt og rent vann, som for eksempel vann fra springen, og ta kontakt med en lege øyeblikkelig. Hvis dette ikke gjøres kan væsken føre til synsproblemer.

2. Hvis du får væske fra batteriet på hud eller klær, vask ordentlig med rent vann, for eksempel vann fra springen, øyeblikkelig. Væsken kan forårsake irritasjon på huden.
3. Hvis du finner rust, ekkel lukt, overoppheting, misfarging, deformering, og/eller andre uregelmessigheter når du bruker batteriet for første gang, må du ikke bruke det, men returnere det til din forhandler eller leverandør.

### ADVARSEL

Hvis et elektrisk ledende materiale kommer i kontakt med batteripolene til litium-ion batteriet, kan dette resultere i kortslutning og brannfare. Ved lagring av litium-ion batteriet, følg nøye reglene for følgende innhold.

- Ikke plasser elektrisk ledende objekter som spiker eller metalltråder av jern eller kopper i oppbevaringskassen.
- For å unngå at kortslutning inntreffer, legg batteriet i verktøyet eller monter batteridekslet for lagring slik at ventilatoren ikke er synlig.

## OM TRANSPORT AV LITHIUMIONBATTERIET

Når du transporterer et litiumionbatteri, må du følge følgende forholdsregler.

### ADVARSEL

Varsle transportselskapet om at pakken inneholder et litiumionbatter, informer selskapet om utgangseffekten og følg instruksjonene til transportselskapet når du bestiller transport.

- Litiumionbatterier med en effekt større enn 100 Wh ansees som fraktklasse farlige varer og krever spesielle behandlingsprosedyrer.
- For transport utenlands må du følge internasjonalt lovverk og de regler og forskrifter som gjelder i bestemmelseslandet.

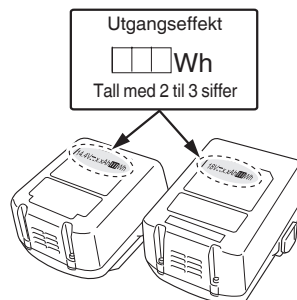

## Norsk

### FORHOLDSREGLER FOR USB-ENHETSTILKOBLING (KUN MED LADER UC18YSL3)

Når et uventet problem oppstår, kan data i en USB-enhet som er koblet til dette produktet, bli ødelagt eller tapt. Sørg for alltid for at du sikkerhetskopierer data i USB-enheten før du bruker den sammen med dette produktet.

Vær oppmerksom på at selskapet vårt ikke påtar seg noe som helst ansvar for data som er lagret i en USB-enhet som er ødelagt eller tapt, eller for skade som kan oppstå på en tilkoblet enhet.

#### ADVARSEL

- Før bruk kontrollerer du den tilkoblende USB-kabelen for defekter eller skader. Bruk av en defekt eller skadet USB-kabel kan føre til røykutvikling eller antenning.

- Når produktet ikke brukes, dekker du over USB-porten med gummidekslet. Oppsamling av støv osv. i USB-porten kan forårsake røykutvikling eller antenning.

#### MERK

- Det kan oppstå en sporadisk pause under USB opplading.
- Når en USB-enhet ikke lades, fjern USB-enheten fra laderen. Dersom du ikke gjør dette, kan ikke bare batteriets levetid bli redusert av en USB-enhet, men det kan også føre til uforutsette ulykker.
- Det er kanskje ikke mulig å lade opp noen USB-enheter, avhengig av type eller enhet.

### FORHOLDSREGLER VEDRØRENDE FUNKSJONER FOR STØVBESKYTTELSE OG VANNTETTHET

Dette produktet er i samsvar med beskyttelsesklassen IP56 (støvmotstand og vanntetthet) for elektrisk utstyr som er fastlagt av internasjonale IEC bestemmelser. (Bare hovedenheten er i samsvar med beskyttelsesklassen IP56 når den er utstyrt med et batteri.)

#### [Beskrivelser av IP-koder]

#### IP56

##### Vanntett beskyttelse

Må være noen negative effekter på utstyret når det blir sprayet med kraftige vannstråler fra alle retninger (vanntett). (100 l vann per minutt sprayet i cirka tre minutter fra en avstand på omtrent tre meter ved anvendelse av et sprøytedyse med en diameter på 12,5 mm).

##### Beskyttelse for eksterne angrep av faste gjenstander





Støv som kan forårsake uønskede effekter på utstyret må ikke være i stand til å trenge inn (støvtetthet). (Utstyret som skal legges i et testkammer uten å være i bruk, der partikler av talkum med en diameter på mindre enn 75 µm er svevende i luften ved anvendelse av en omrøringspumpe med en hastighet på 2 kg per kubikkmeter i åtte timer.)





Utstyret er designet for å tåle virkningene av støv og vann, men det er ingen garanti for at det ikke vil svikte. Ikke bruk eller la utstyret ligge på steder hvor det er utsatt for store mengder støv, eller på steder hvor det er nedsenket i vann eller utsatt for regnvann.

### SYMBOLER

#### ADVARSEL

Følgende symboler brukes for maskinen. Sørg for å forstå betydningen av disse symbolene før maskinen tas i bruk.

|  |   |
|--|---|
|  | WR14DBDL2 / WR18DBDL2<br>: Batteridrevet slagskrujern   |
|  | For å minske faren for skade må brukeren lese instruksjonsboken.  |
|  | Kun for EU-land<br>Kasser aldri elektroverktøy sammen med husholdningsavfall!<br>I overholdelse av EU-direktiv 2002/96/EF om kassering av elektrisk og elektronisk utstyr og dets implementeringsrekkefølge i samsvar med nasjonale lover, må elektroverktøy som har nådd slutten av sin levetid samles inn separat og returneres til et miljøvennlig kompatibelt gjenvinningsanlegg. |
|  | Likestrøm   |
|  | Merkespenning   |

|   |   |
|---|---|
| $n_0$   | Ubelastet hastighet                             |
| min-1   | Svingninger per minutt                          |
| Bpm   | Støt hast.                                      |
|  | Vanlig bolt                                     |
|  | Høyspenningsbolt                                |
| Hm  | Høy modus                                       |
| Mm  | Medium modus                                    |
| Lm  | Lav modus                                       |
| Sm  | Enkel modus                                     |
| MT  | Strammemoment (maksimum)                        |
|  | Firkantet driverstørrelse                       |
|  | Vekt<br>(i henhold til EPTA-prosedyren 01/2003) |
|  | Slå PÅ  |

## SPESIFIKASJONER

Spesifikasjonen til dette elektroverktøyet er i listet opp i tabellen på side 258.

### MERK

På grunn av HiKOKIs kontinuerlige forsknings- og utviklingsprogram kan spesifikasjonene i dette dokumentet endres uten forvarsel.

## LADING

Før elektroverktøyet tas i bruk, lad batteriet som forklart nedenfor.

### 1. Koble til strømforsyningen. (Fig. 2 på side 259)

Når batteriet lades fra en strømadapter

- Sett laderens støpsel i stikkontakten.

<UC18YFSL, UC18YML2>

Når du kobler kontakten til batteriladeren til en stikkontakt, vil ladeindikatorlampen blinke rødt (med intervall på 1 sekund).

<UC18YSL3>

Når du kobler kontakten til batteriladeren til en stikkontakt, vil pilotlampen blinke rødt (i intervaller på 1 sekund).

### FORSIKTIG

Ikke bruk den elektriske ledningen hvis den er skadet. Få det reparert umiddelbart.

Når batteriet lades fra en 12 V likestrøms strømkilde i en bil (UC18YML2)

- Fest batteriladeren i bilen.  
Bruk den medfølgende stroppen til batteriladeren til å feste batteriladeren på plass slik at den ikke kan flytte seg utilsikket. (Se Fig. 13)

### FORSIKTIG

Ikke plasser batteriladeren eller batteriet under førerselet. Fest batteriladeren slik at den ikke kan bevege seg utilsikket, da dette kan føre til en ulykke.



Fig. 13

- Sett tilkloppingsledningen i bilens sigaretttenner. Dersom kontakten er løs og faller ut av sigaretttenneren, må den repareres. Da kontakten kan være feil, anbefales du å ta kontakt med din lokale bilforhandler. Fortsatt bruk av kontakten kan resultere i en ulykke grunnet overoppheting.

### 2. Sett batteriet i laderen. (Fig. 2 på side 259)

Sett batteriet fast i laderen.

### 3. Lading

<UC18YFSL, UC18YML2>

Når du setter inn et batteri i laderen, vil pilotlampen lyse kontinuerlig i rødt.

Når batteriet er helt oppladet, vil pilotlampen blinke rødt (med intervaller på 1 sekund). (Se Tabell 1-a)

#### ● Pilotlampe indikasjon

Pilotlysets indikasjoner blir som vist i Tabell 1-a, i samsvar med ladeapparatets eller det oppladbare batteriets tilstand.

<UC18YSL3>

Når du setter et batteri inn i laderen, vil ladeindikatorlampen blinke blått.

Når batteriet er helt oppladet, vil ladeindikatorlampen lyse grønt. (Se Tabell 1-b)

|  |  |
|--|--|
|  | Slå AV   |
|  | Koble fra batteriet  |
|  | Lysvelgerbryter  |
|  | Alltid PÅ (slår seg av etter 2 minutter)   |
|  | Lys kun SW-ON  |
|  | Alltid AV  |
|  | Medurs rotasjon  |
|  | Moturs rotasjon  |
|  | Batterikapasitet   |
|  | Gjenværende batteriindikator-bryter  |
|  | Gjenværende batterikapasitet er nesten ingenting. Lad opp batteriet snarest mulig                      |
|  | Batteriets gjenværende kapasitet er halvert.   |
|  | Det er nok strøm på batteriet.   |
|  | Velgerfunksjon for strammemodus  |
|  | Indikatorlampe for strammemodus  |
|  | Lav modus<br>"Arbeid med lett belastning"<br>Installere rørstøtter, stillas etc.                       |
|  | Medium modus<br>"Arbeid med lett belastning"<br>Installere rørstøtter, stillas etc.                    |
|  | Høy modus<br>"Arbeid med tung belastning"<br>Montere stålrammer etc.                                   |
|  | Enkel modus<br>"Delikat arbeid"<br>Innstramming av skruer med liten diameter (M6 eller lignende), osv. |
|  | Advarsel   |

## STANDARD TILBEHØR

I tillegg til hovedenheten (1 enhet) inneholder pakken tilbehør som er listet opp på side 258.

Standard tilbehør kan endres uten varsel.

## ANVENDELSE

Stramming og løsning av alle typer bolter og muttere som brukes til å sikre strukturelle elementer

## Norsk

- Ladeindikatorlampe indikasjon  
Ladeindikatorlampens indikasjoner blir som vist i **Tabell 1-b**, i samsvar med laderens eller det oppladbare batteriets tilstand.

**Tabell 1-a**

| Pilotlampens indikasjoner                     |                        |  |  |  |
|---|------------------------|--|--|--|
| Pilotlampen lyser eller blinker.              | Før lading             | Blinker (rødt)   | Lyser i 0,5 sekunder. Lyser ikke i 0,5 sekunder. (av i 0,5 sekunder)<br> | /  |
|   | Under lading           | Lyser (rødt)   | Lyser kontinuerlig<br>   |  |
|   | Lading fullført        | Blinker (rødt)   | Lyser i 0,5 sekunder. Lyser ikke i 0,5 sekunder. (av i 0,5 sekunder)<br> |  |
|   | Lading ikke mulig      | Blafrer (rødt)   | Lyser i 0,1 sekunder. Lyser ikke i 0,1 sekunder. (av i 0,1 sekunder)<br> | Feilfunksjon i batteriet eller laderen   |
|   | Overopphetet beredskap | Lyser (grønt) (UC18YML2)   | Lyser kontinuerlig<br>   | Batteriet overopphetet. Kan ikke lade. (Ladning vil starte når batteriet er avkjølt) |
|   |                        | Blinker (rødt) (UC18YFSL)  | Lyser i 1 sekund. Lyser ikke i 0,5 sekunder. (av i 0,5 sekunder)<br>     |  |
| Lading med strømkilde i bil umulig (UC18YML2) | Blinker (grønt)        | Lyser i 0,5 sekunder. Lyser ikke i 0,5 sekunder. (av i 0,5 sekunder)<br> | Feilfunksjon i batteriet eller laderen                                   |  |

**MERK:** Ved beredskap når batteriet avkjøles, vil UC18YML2 / UC18YFSL avkjøle batteriet med en kjølevifte. (Kjøleviften fungerer imidlertid ikke når batteriet lades med 12 V likestrøms strømkilde i en bil.)

**Tabell 1-b**

| Indikasjoner for ladeindikatorlampen           |                          |                 |  |  |
|--|--------------------------|-----------------|--|--|
| Ladeindikatorlampe (rød / blå / grønn / lilla) | Før lading               | Blinker (rød)   | Lyser i 0,5 sekunder. Lyser ikke i 0,5 sekunder. (av i 0,5 sekunder)<br>   | Koblet inn i strømkilden   |
|  | Mens lading              | Blinker (blå)   | Lyser i 0,5 sekunder. Lyser ikke i 1 sekund. (av i 1 sekund)<br>   | Batterikapasitet på mindre enn 50%   |
|  |                          | Blinker (blå)   | Lyser i 1 sekund. Lyser ikke i 0,5 sekunder. (av i 0,5 sekunder)<br>   | Batterikapasitet på mindre enn 80%   |
|  |                          | Lyser (blå)     | Lyser kontinuerlig<br>   | Batterikapasitet på mer enn 80%  |
|  | Lading ferdig            | Lyser (grønn)   | Lyser kontinuerlig<br>(Kontinuerlig summelyd: omtrent 6 sekunder)  | /  |
|  | Overoppheting hvilemodus | Blinker (rød)   | Lyser i 0,3 sekunder. Lyser ikke i 0,3 sekunder. (av i 0,3 sekunder)<br>   | Batteriet overopphetet. Kan ikke lade. (Ladning vil starte når batteriet er avkjølt) |
|  | Lading ikke mulig        | Blafrer (lilla) | Lyser i 0,1 sekunder. Lyser ikke i 0,1 sekunder. (av i 0,1 sekunder)<br><br>(Periodisk summelyd: omtrent 2 sekunder) | Feilfunksjon i batteriet eller laderen   |

**MERK:** Ved beredskap når batteriet avkjøles, vil UC18YSL3 avkjøle batteriet med en kjølevifte.



- Angående temperaturer og ladetider. Temperaturer og ladetider vil bli som vist i **tabell 2**

Tabell 2

| Batteri                                      |      | Lader | UC18YFSL    | UC18YML2<br>(Vekselstrøm/<br>likestrøm)*1 | UC18YSL3     |
|--|------|-------|-------------|---|--------------|
| Ladespenning                                 |      | V     | 14,4V - 18V |   |              |
| Vekt   |      | kg    | 0,5         | 0,7                                       | 0,6          |
| Temperaturer hvor batteriet kan lades        |      |       | 0°C – 50°C  |   | -10°C – 50°C |
| Ladetid for batterikapasitet, ca. (ved 20°C) |      |       |             |   |              |
| 1,3Ah  | min. |       | 20          | 20 / 50                                   | 15           |
| 1,5Ah  | min. |       | 22          | 22 / 60                                   | 15           |
| 2,0Ah  | min. |       | 30          | 30 / 80                                   | 20           |
| 2,5Ah  | min. |       | 35          | 35 / 100                                  | 25           |
| 3,0Ah  | min. |       | 45          | 45 / 120                                  | 20           |
| 4,0Ah  | min. |       | 60          | 60 / 160                                  | 26           |
| 5,0Ah  | min. |       | 75          | 75 / 200                                  | 32           |
| 6,0Ah  | min. |       | 90          | 90 / 240                                  | 38           |
| Antall battericeller                         |      |       | 4 – 10      |   |              |

\*1 Vekselstrøm strømforsyning / Likestrøm 12 V (i bil) strømforsyning

#### MERK

Ladetiden kan variere avhengig av temperatur og strømkildens spenning.

<UC18YML2>

Spesielt ved hjelp av en likestrøms 12 V strømkilde i bil kan lading ta lengre tid ved høye temperaturer.

#### FORSIKTIG

Når batteriladeren har blitt brukt kontinuerlig, vil den bli varm, og kan være årsaken til feil. Når ladingen er ferdig, må du vente 15 minutter før du starter neste lading.

#### 4. Kople laderen fra stikkontakten eller sigaretteneruttaket.

#### 5. Hold laderen skikkelig og trekk ut batteriet.

#### MERK

Pass på å trekke ut batteriet fra laderen etter bruk og oppbevar det.

#### FORSIKTIG

- Hvis batteriet lades mens det er varmt, enten det har blitt stående for lenge på et sted utsatt for direkte sollys eller fordi batteriet nettopp har vært i bruk, vil laderens pilotlys lyse i UC18YML2 lyse grønt, eller UC18YFSL laderens pilotlys lyse i 1 sekund, være slukket i 0,5 sekunder (av i 0,5 sekunder), eller UC18YSL3 begynner laderens indikatorlampe å lyse i 0,3 sekunder, for deretter å være slukket i 0,3 sekunder (av i 0,3 sekunder). I dette tilfellet må batteriet kjøles ned før ladingen starter.
- Når pilotlyset eller ladeindikatorlampen blaffer rødt (med intervaller på 0,2 sekunder), må du kontrollere om det finnes fremmedlegemer i laderens batterikontakt. Hvis det ikke finnes noen fremmedlegemer, er det mulig at batteriet eller laderen er defekt. Ta den med til et godkjent servicesenter.
- Fordi den innebygde mikrodatamaskinen bruker cirka 3 sekunder på å bekrefte at batteriet som lades med laderen er tatt ut, skal du vente i minimum 3 sekunder før du setter det inn igjen for å fortsette ladingen. Hvis batteriet settes inn igjen før det har gått 3 sekunder, kan det hende at batteriet ikke blir korrekt ladet.
- Kontroller spenningen på strømkilden i bilen når pilotlampen blaffer kontinuerlig i grønt (hvert 0,2 sekund). (UC18YML2)  
Hvis spenningen er 12 V eller lavere, indikerer det at bilbatteriet er svekket og kan ikke lade.

- Blinker ikke pilotlampen eller ladeindikatorlampen i rødt (hvert sekund) selv om ladeledningen eller sigarettenerens tilkopplingsstøpsel er koplet til strømkilden, angir det at beskyttelseskreten i laderen kan være aktivert.

Fjern ledningen eller støpslet fra strømkilden og koble den til igjen etter cirka 30 sekunder. Dersom dette ikke får pilotlampen eller ladeindikatorlampen til å blinke rødt (hvert sekund), vennligst ta laderen til et autorisert HiKOKI servicesenter.

## MONTERING OG BRUK

| Handling  | Figur | Side |
|---|-------|------|
| Ta ut og sette inn batteriet                          | 1     | 259  |
| Lading  | 2     | 259  |
| Montere kontakten*1                                   | 3     | 259  |
| Reversere rotasjonsretning                            | 4     | 260  |
| Bryterbruk  | 5     | 260  |
| Demontering og montering av krok                      | 6     | 260  |
| Gjenværende batteriindikator                          | 7     | 260  |
| Hvordan bruke LED-lampen*2                            | 8     | 260  |
| Velgerfunksjon for strammemodus*3                     | 9     | 260  |
| Lade opp en USB-enhet fra et strømuttak               | 10-a  | 261  |
| Lade opp en USB-enhet og et batteri fra et strømuttak | 10-b  | 261  |
| Hvordan lade opp USB-enhet på nytt                    | 11    | 261  |
| Når ladingen av en USB-enhet er fullført              | 12    | 261  |
| Valg av tilbehør                                      | –     | 262  |

# Norsk

- \*1 Installere en stikkontakt  
Velg kontakten som skal brukes.  
(1) Skyv O-ringen ut av sporet, deretter juster hullet til kontakten med huller i ambolten og sett ambolten i stikkkontakten.  
(2) Sett pluggen inn i kontakten.  
(3) Mens du passer på at pluggen ikke faller, må du feste O-ringen til sporet på kontakten.

\*2 Hvordan bruke LED-lampen

## MERK

For å forhindre batteristrømforbruket som skyldes at man glemmer å slå av LED-lyset, slukkes lyset automatisk etter ca. 2 minutter.

\*3 Velgerfunksjon for strammemodus

## FORSIKTIG

Velg strammemodus mens startbryteren slippes. Feilfunksjon kan oppstå hvis ikke dette gjøres.

Ved å bruke velgerbryteren for strammemodus på siden av verktøyhuset, kan tiltrekningsmomentet justeres i henhold til type arbeid.

Strammemodus veksler mellom 4 forskjellige moduser hver gang du trykker på velgerbryteren for strammemodus.

I enkelmodus, når bryteren trekkes i og slagene begynner, stopper elektroverktøyet automatisk etter et par slag.

I lav, middels og høy modus, når bryteren trekkes i og slagene begynner, slår elektroverktøyet kontinuerlig (uten å stoppe automatisk).

## FORSIKTIG

Sikkerhetsregler og normer som gjelder for det enkelte land, må overholdes ved drift og vedlikehold av elektroverktøy.

### Viktig melding om batteriene til HiKOKI batteridrevne elektroverktøy

Bruk alltid et av våre spesialproduserte batterier. Vi kan ikke garantere sikkerheten og ytelsen til våre elektroverktøy hvis de brukes sammen med andre batterier enn de som er utpekt av oss, eller hvis batteriet er demontert og modifisert (slik som demontering og bytte av celler eller andre indre deler).

## GARANTI

Vi garanterer HiKOKI elektroverktøy i samsvar med lovfestet/landsspesifikke forskrifter. Denne garantien dekker ikke feil eller skader på grunn av misbruk, vanstell, eller normal slitasje. Hvis du ønsker å klage, vennligst send elektroverktøyet, ikke demontert, med GARANTISERTIFIKATET som finnes på slutten av denne brukerveiledningen, til et autorisert HiKOKI-verksted.

## Informasjon om luftbårne lyder eller vibrasjoner

De målte verdiene ble fastsatt i samsvar med EN60745 og erklært i samsvar med ISO 4871.

Målt A-veid lyd effekt nivå: 107 dB (A) (WR14DBDL2)  
106 dB (A) (WR18DBDL2)  
Målt A-veid lyd trykknivå: 96 dB (A) (WR14DBDL2)  
95 dB (A) (WR18DBDL2)

Usikkerhet K: 3 dB (A).

Bruk hørselvern.

Total vibrasjonsverdi (triax vektor sum) beregnet ifølge EN60745.

Støtstramming av festeordninger for verktøyet maksimale kapasitet:

Vibrasjon emisjonsverdi  $a_{hv}$  = 13,4 m/s<sup>2</sup> (WR14DBDL2)  
11,7 m/s<sup>2</sup> (WR18DBDL2)

Usikkerhet K = 1,5 m/s<sup>2</sup>

Den totale vibrasjonsverdien som er opplyst, er målt i henhold til en standard testmetode og kan brukes til å sammenligne et verktøy med et annet.

Den kan også brukes som en foreløpig estimering av eksponering.

## ADVARSEL

- Vibrasjonsemisjonen under bruk av elektroverktøyet kan variere fra den opplyste totalverdien avhengig av hvordan maskinen brukes.
- Identifiser sikkerhetstiltak basert på hvor utsatt brukeren vil være under de gjeldende bruksforholdene, for å beskytte brukeren (vurdert i forhold til bruken, som hvor mange ganger maskinen er slått på eller av og tomgangskjøring i tillegg til aktiv bruk).

## MERK

På grunn av HiKOKIs kontinuerlige forsknings- og utviklingsprogram kan spesifikasjonene i dette dokumentet endres uten forvarsel.

## VEDLIKEHOLD OG INSPEKSJON

### 1. Inspisere kontakten

En slitt eller deformert sekskantet eller firkantet huller kontakt vil ikke gi tilstrekkelig stramming til monteringen mellom mutteren eller ambolten og derfor føre til tap av strammemoment. Vær oppmerksom på at kontakthullene slites periodisk og bytt dem ut med nye ved behov.

### 2. Inspisere monterings skrueene

Gjennomfør regelmessig kontroll av alle monterings skrueer og at de er skikkelig strammet. Hvis noen av skrueene er løse, stram dem umiddelbart. Unnlattelse av å gjøre dette kan føre til alvorlig fare.

### 3. Vedlikehold av motoren

Motorrotasjonen er selve "hertet" til elektroverktøyet. Vær forsiktig slik at rotasjonen ikke blir skadet og/eller våt av olje eller vann.

### 4. Rengjøring på utsiden

Når verktøyet er misfarget, tork av det med en myk og tørr klut eller en klut fuktet med såpevann. Bruk ikke kloropløsningsmidler, bensin eller malingstynnere da disse kan løse opp plasten.

### 5. Lagring

Oppbevar elektroverktøyet på et sted der temperaturen er mindre enn 40 °C og utenfor barns rekkevidde.

## MERK

Lagring av litium-ion batterier.

Sørg for at litium-ion batteriene er fulladet før de skal lagres.

Oppbevaring av batteriene i lengre tid (3 måneder eller mer) med lav ladetilstand kan føre til redusert ytelse, vesentlig reduksjon av batteriets brukstid eller at batteriene ikke holder på ladingen.

Imidlertid kan en vesentlig reduksjon av batteriets brukstid gjenvinnes ved gjentatt lading og bruk av batteriene i to til fem ganger.

Hvis batterienes brukstid er veldig kort til tross for gjentatt lading og bruk, må du anse batteriene som defekte, og kjøpe nye batterier.

## PROBLEMLØSNING

Bruk inspeksjonen i tabellen under hvis verktøyet ikke virker normalt. Hvis dette ikke løser problemet, konferer med din forhandler eller HiKOKI autorisert servicesenter.

| Symptom  | Mulig årsak   | Løsning   |
|--|---|---|
| Verktøyet virker ikke  | Ingen gjenværende batteristrøm  | Lade batteriet.   |
| Verktøyet stoppet plutselig  | Verktøyet ble overbelastet  | Bli kvitt problemet forårsaker overbelastningen.  |
|  | Batteriet er overopphetet.  | La batteriet avkjøles.  |
|  | Verktøylegemet er overopphetet  | Tillate verktøylegemet tilstrekkelig kjøling.   |
|  | Verktøyet er satt til enkeltmodus   | Dette er ikke en funksjonsfeil. Bytt til verktøyet for strammemodus som er egnet for arbeidet som skal utføres.   |
|  | Bryteren ble holdt nede i 5 minutter eller mer.                                     | Dette er ikke en funksjonsfeil. Motoren ble automatisk stoppet for å forhindre svikt av verktøyet.  |
| Verktøykontakter<br>-kan ikke monteres<br>-faller av<br>-kan ikke fjernes                    | Formen på festedelen passer ikke  | Pass på å bruke 12,7 mm firkant stikkontakter.  |
| Bryteren kan ikke trykkes inn  | Forover/revers-velgerknappen er halvveis trykket inn                                | Trykk knappen hardt ned i ønsket posisjon for den ønskede rotasjonsretningen.   |
| En unormal høyfrekvent støy oppstår når bryteren trekkes ut.                                 | Bryteren trekkes bare litt ut.  | Dette er ikke en funksjonsfeil. Det oppstår ikke hvis bryteren er trukket helt ut.  |
| <UC18YFSL><br><UC18YML2><br>Pilotlampen flimrer raskt rødt, og batteriladingen starter ikke. | Batteriet er ikke satt helt inn.  | Sett inn batteriet ordentlig.   |
|  | Det er fremmedlegemer i batteriterminalen eller der batteriet er festet.            | Fjern fremmedlegemene.  |
| <UC18YSL3><br>Ladeindikatorlampen blinker raskt lilla, og batteriladingen starter ikke.      |   |   |
| <UC18YFSL><br>Pilotlampen blinker rødt, og batteriladingen starter ikke.                     | Batteriet er ikke satt helt inn.  | Sett inn batteriet ordentlig.   |
|  | Batteriet er overopphetet.  | Hvis latt være, vil batteriet automatisk starte oppladingen hvis temperaturen reduseres, men dette kan redusere batteriets levetid. Det anbefales at batteriet avkjøles på et godt ventilert sted unna direkte sollys før du begynner ladingen. |
| <UC18YML2><br>Pilotlampen lyser grønt, og batteriladingen starter ikke.                      |   |   |
| <UC18YSL3><br>Ladeindikatorlampen blinker rødt, og batteriladingen starter ikke.             |   |   |
| Batteriets brukstid er kort selv om batteriet er helt oppladet.                              | Batteriets levetid er oppbrukt.   | Bytt ut batteriet med et nytt.  |
| Batteriet bruker lang tid på å lades.  | Temperaturen til batteriet, laderen eller området er ekstremt lavt.                 | Lad opp batteriet innendørs eller i et annet varmere område.  |
|  | Laderens ventiler er blokkert og får de innvendige komponentene til å overopphetes. | Unngå å blokkere ventilene.   |
|  | Kjøleviften virker ikke.  | Kontakt et HiKOKI-autorisert servicesenter for reparasjon.  |

## Norsk

| Symptom   | Mulig årsak   | Løsning   |
|---|---|---|
| <Kun UC18YSL3>  |   |   |
| Lading av en USB-enhet pauses midtveis i ladingen.  | Laderen var satt inn i en stikkontakt mens USB-enheten ble ladet med batteriet som strømkilde.  | Dette er ikke en funksjonsfeil. Laderen pauser USB-lading i omtrent 5 sekunder når den skiller mellom strømkilder.                        |
|   | Et batteri ble satt inn i laderen mens USB-enheten ble ladet med en stikkontakt som strømkilde. |   |
| Lading av USB-enheten pauses midtveis i ladingen når batteriet og USB-enheten lades samtidig. | Batteriet har blitt fulladet.   | Dette er ikke en funksjonsfeil. Laderen pauser USB-ladingen i omtrent 5 sekunder når det kontrollerer om batteriet har fullført ladingen. |
| Lading av USB-enheten starter ikke når batteriet og USB-enheten lades samtidig.               | Den resterende batterikapasiteten er ekstremt lav.  | Dette er ikke en funksjonsfeil. Når batterikapasiteten når et visst nivå, starter USB-ladingen automatisk.                                |

## YLEISET SÄHKÖTYÖKALUN TURVALLISUUTTA KOSKEVAT VAROITUKSET

### ⚠️ VAROITUS

Lue kaikki turvallisuutta koskevat varoitukset ja kaikki ohjeet.

Jos varoituksia ja ohjeita ei noudateta, on olemassa sähköiskun, tulipalon ja/tai vakavan henkilövahingon vaara.

Säästä kaikki varoitukset ja ohjeet tulevaa käyttöä varten.

Varoituksissa mainittu ”sähkötyökalu”-termi viittaa verkkovirtakäyttöiseen (johdolliseen) sähkötyökaluun tai akkukäyttöiseen (johdottomaan) sähkötyökaluun.

#### 1) Työskentelyalueen turvallisuus

- Pidä työskentelyalue siistinä ja hyvin valaistuna.**  
Onnettomuuksia sattuu herkemmin epäsiistissä tai pimeässä ympäristössä.
- Älä käytä sähkötyökaluja räjähdyksvaarallisessa ympäristössä, kuten paikoissa, joissa on herkästi syttyviä nesteitä, kaasuja tai pölyä.**  
Sähkötyökaluista lähtevät kipinät voivat sytyttää pölyn tai höyryt.
- Pidä lapset ja sivulliset pois lähetyiltä, kun käytät sähkötyökalua.**  
Keskeyttämisen puute voi aiheuttaa laitteen hallinnan menetyksen.

#### 2) Sähköturvallisuus

- Sähkötyökalun pistoke on yhdistettävä oikeanlaiseen pistorasiaan.**  
Älä koskaan muunna pistoketta mitenkään.  
Älä käytä sovittipistokkeita yhdessä maadoitettujen sähkötyökalujen kanssa.  
Muuntelemattomien pistokkeiden ja yhteensopivien pistorasoiden käyttäminen vähentää sähköiskun vaaraa.
- Vältä koskettamasta maadoitettuihin pintoihin, kuten putkiin, lämpöpattereihin, liesiin ja jääkaappeihin.**  
Sähköiskun vaara on suurempi, jos kehosi on maadoitettu.
- Älä altista sähkötyökaluja sateelle tai kosteudelle.**  
Sähköiskun vaara lisääntyy, jos sähkötyökaluun pääsee vettä.
- Älä käytä johtoa väärin. Älä koskaan kannata tai vedä sähkötyökalua johdon varassa tai irrota pistoketta vetämällä johdosta.**  
Pidä johto erillään kuumuudesta, öljystä, terävistä kulumista tai liikkuvista osista.  
Sähköjohdon vahingoittuminen tai sotkeutuminen lisää sähköiskun vaaraa.
- Jos käytät sähkötyökalua ulkona, käytä ulkokäyttöön sopivaa jatkojohtoa.**  
Ulkokäyttöön sopivan sähköjohdon käyttäminen vähentää sähköiskun vaaraa.
- Jos sähkötyökalun käyttö kosteassa paikassa on välttämätöntä, käytä vikavirtalaitteella (RCD) suojattua virtälähdettä.**  
RCD:n käyttö vähentää sähköiskun vaaraa.

#### 3) Henkilökohtainen turvallisuus

- Pysy valppaana, keskity tekemiseesi ja käytä sähkötyökalua harkiten.**  
Älä käytä sähkötyökalua väsyneenä tai alkoholin, lääkkeiden tai huumeiden vaikutuksen alaisena.  
Keskeyttämisen herpaantuminen pieneksikin hetkeksi voi aiheuttaa vakavan henkilövahingon.

- Käytä henkilökohtaisia suojavarusteita. Käytä aina suojalaseja.**  
Suojavarusteiden, kuten hengityssuojaimen, liukumattomien turvakenkien, kypärän tai kuulosuojaimien, käyttö asianmukaisissa olosuhteissa vähentää henkilövahingon vaaraa.
- Estä koneen tahaton käynnistyminen.**  
Varmista, että virtakytkin on pois päältä ennen virtälähteeseen ja/tai akkuun yhdistämistä sekä ennen työkalun nostamista tai kantamista.  
Sähkötyökalujen kantaminen, kun sormi on virtakytkimellä, tai virran ytkeminen sähkötyökaluihin, joiden virtakytkin on päällä, lisää onnettomuusrisiä.
- Poista kaikki jokoavaimet sähkötyökalusta ennen sen käynnistämistä.**  
Sähkötyökalun pyöriään osaan jätetty väännin tai avain voi aiheuttaa henkilövahingon.
- Älä kurkottele. Seiso aina vakaasti tasapainossa.**  
Tällöin sähkötyökalua on helpompi hallita odottamattomissa tilanteissa.
- Käytä sopivia vaatteita. Älä käytä löysiä vaatteita tai koruja. Pidä hiukset, vaatteet ja käsineet poissa liikkuvista osista.**  
Löysät vaatteet, korut tai pitkät hiukset voivat tarttua liikkuviin osiin.
- Jos laitteeseen voi yhdistää pölynpoisto- ja keräyslaitteen, varmista, että ne yhdistetään ja että niitä käytetään oikein.**  
Pölynkeräyksen käyttö voi vähentää pölyyn liittyviä vaaratilanteita.

#### 4) Sähkötyökalujen käyttäminen ja hoitaminen

- Älä pakota sähkötyökalua. Käytä tarkoitukseen soveltuvaa sähkötyökalua.**  
Oikea sähkötyökalu selviytyy tehtävästä paremmin ja turvallisemmin toimiessaan sille suunnitellulla tasolla.
- Älä käytä sähkötyökalua, jos se ei käynnisty tai sammu virtakytkimestä.**  
Sähkötyökalut, joita ei voi hallita virtakytkimen avulla, ovat vaarallisia, ja ne on korjattava.
- Irrota pistoke virtälähteestä ja/tai akku sähkötyökalusta ennen säätöjen tekemistä, varusteiden vaihtamista tai sähkötyökalujen varastoimista.**  
Nämä ennakoivat turvatoimet vähentävät sähkötyökalun tahattoman käynnistymisen vaaraa.
- Säilytä käyttämättömät sähkötyökalut lasten ulottumattomissa äläkä anna sellaisten henkilöiden käyttää sähkötyökaluja, jotka eivät ole perehtyneet niihin tai näihin ohjeisiin.**  
Sähkötyökalut ovat vaarallisia kouluttamattomien henkilöiden käsissä.
- Huolla sähkötyökalut. Tarkista liikkuvien osien kiinnitykset ja kohdistukset, osien eheys ja muut sähkötyökalujen toimintaan vaikuttavat tekijät.**  
Jos sähkötyökalu on vahingoittunut, korjauta se ennen käyttämistä.  
Puutteellisesti huolletut sähkötyökalut ovat aiheuttaneet useita onnettomuuksia.
- Pidä leikkuutyökalun terävinä ja puhtaina.**  
Oikein huolletut leikkuutyökalut, joissa on terävät leikkupinnat, tarttuvat harvemmin kiinni, ja niiden hallinta on helpompaa.
- Käytä sähkötyökalua, varusteita ja työkalun teriä jne. näiden ohjeiden mukaisesti ja ota huomioon työskentelyolosuhteet sekä tehtävä työ.**  
Jos sähkötyökalua käytetään toimintoihin, joihin sitä ei ole tarkoitettu, voi syntyä vaaratilanteita.

# Suomi

## 5) Akkukäyttöisen työkalun käyttö ja huolto

- a) **Lataa vain valmistajan määrittelemällä laturilla.**  
*Tietäytyypiselle akulle sopiva laturi voi aiheuttaa tulipalovaaran, jos sitä käytetään toisenlaisen akun kanssa.*
- b) **Käytä sähkötyökaluja vain erityisesti niille tarkoitettujen akkujen kanssa.**  
*Minkä tahansa muiden akkujen käyttö voi synnyttää loukkaantumis- ja tulipalovaaran.*
- c) **Käytä akku ei ole käytössä, pidä se poissa muiden metalliesineiden, kuten paperinliitinten, kolikoiden, avainten, naulojen, ruuvien, tai muiden sellaisten pienten metalliesineiden läheisyydestä, jotka voivat kytkeä akun navat toisiinsa.**  
*Akkunapojen yhdistäminen oikosulkuun voi aiheuttaa palovammoja tai tulipalon.*
- d) **Jos akkua käytetään väärin, siitä voi vuotaa nestettä; vältä nesteeseen koskettamista. Jos kosketat nestettä vahingossa, huuhtele vedellä. Jos neste koskettaa silmiä, hae lisäksi lääkärin apua.**  
*Akusta vuotanut neste voi aiheuttaa ärsytystä tai palovammoja.*

## 6) Huolto

- a) **Anna sähkötyökalu huollettavaksi valtuutetulle henkilölle, joka käyttää alkuperäisiä osia vastaavia varaosia.**  
*Tämä pitää sähkötyökalun turvallisena.*

## TURVATOIMET

**Pidä lapset ja mielentilaltaan epävakait henkilöt poissa laitteen lähetyviltä.**  
**Kun työkalua ei käytetä, se on säilytettävä poissa lasten ja mielentilaltaan epävakaiden henkilöiden ulottuvilta.**

## AKKUTOIMIMISTA ISKEVÄÄ MUTTERINVÄÄNNINTÄ KOSKEVAT TURVALLISUUSVAROITUKSET

**Pidä kiinni sähkötyökalun eristetyistä tarttumapinnoista, kun teet työtä, jossa kiinnite voi osua piilossa olevaan sähköjohtoon.** Jos kiinnitin osuu jännitteeseen johtoon, se saattaa tehdä sähkötyökalun paljaista metalliosista jännitteisiä, jolloin käyttäjä voi saada sähköiskun.

## LISÄÄ TURVALLISUUTTA KOSKEVIA VAROITUKSIA

1. Tämä on kannettava työkalu mutterien ja pulttien kiristämiseen ja löysäämiseen. Käytä työkalua vain näihin toimintoihin.
2. Pidä työkalusta tukevasti kiinni käytön aikana. Muuten seurauksena voi olla onnettomuus tai loukkaantumisen.
3. Varmista, että akku on asennettu kunnolla paikoilleen. Jos se on yhtään löysällä, se voi irrota ja aiheuttaa onnettomuuden.
4. Työympäristön valmisteleminen ja tarkistaminen. Varmista, että työympäristö vastaa kaikkia tässä oppaassa esitettyjä varoitusmerkkejä.
5. Huolehdi, ettei ladattavan akun kytkentäaukkoon pääse vierasta ainetta.
6. Älä koskaan pura akkua ja laturia.
7. Älä koskaan aiheuta ladattavaan akkuun oikosulkuja. Akun oikosulku aiheuttaa voimakkaan sähkövirtauksen ja ylikuumentumisen. Se aiheuttaa palovammoja tai akun vahingoittumisen.

8. Älä hävitä akkua polttamalla. Jos akku poltetaan, se saattaa räjähtää.
9. Kun akun käyttöaika latauksen jälkeen käy liian lyhyeksi käytännön työskentelyyn, vie akku takaisin ostopaikkaan. Älä hävitä kulunutta akkua.
10. Älä aseta laturin tuuletusrakoihin mitään. Jos laturin tuuletusrakoihin asetetaan metalliesineitä tai jotakin tulenarkaa, on seurauksena sähköiskun vaara tai laturivaurio.
11. Tarkista todellinen kiristysmomentti momenttiavaimen avulla.
12. Pysäytä työkalu ennen kuin vaihdat pyörimissuuntaa. Vapauta aina kytkin ja odota, että työkalu pysähtyy, ennen kuin vaihdat pyörimissuunnan.
13. Älä koskaan kosketa pyörivää osaa. Älä päästä pyörivää osaa käsiäsi tai minkään muun ruumiinosasi lähelle. Pyörivä osa voi muuten leikata sinua tai voit jäädä siihen kiinni. Ole myös varovainen, ettei osu pyörivään osaan käytettyäsi sitä yhtäjaksoisesti pitkän ajan. Se kuumenee ja voi polttaa.
14. Käytä ainoastaan laitteelle tarkoitettuja lisäosia, jotka on luettelut käyttöoppaassa ja HiKOKIn tuoteluettelossa. Muuten seurauksena voi olla onnettomuuksia tai henkilövahinkoja.
15. Varmista, että kiinnitit lisäosat huolellisesti alasimeen. Jos lisäosia ei ole asennettu kunnolla, ne voivat irrota ja aiheuttaa henkilövahinkoja.
16. Varo pudottamasta ja hukkaamasta tappia, kun liu'utat O-rengasta pois pistokkeen urasta.
17. On mahdollista pitää pistoketta tilapäisesti paikallaan kitkarenkalla, mutta varmista, että asetat tapin ja kiinnitit O-renkaan ennen käyttöä.  
Jos sähkötyökalua käytetään, kun pistoketta pidetään väliaikaisesti paikallaan, pistoke voi pudota ja aiheuttaa vammoja.
18. Kiristystilan valitsintoiminto  
 Valitse kiristystila samalla kun liipaisukytkin vapautetaan. Ohjeen noudattamatta jättäminen voi aiheuttaa toimintahäiriön.  
 Sopiva tila vaihtelee pulttien ja ruuvattavan materiaalin mukaan. Kiristä muutama testimutteri ja säädä tila-asetusta testin mukaisesti.  
 Kiristykseen valintakytkintä voidaan säätää sen jälkeen kun akku on asetettu työkaluun ja liipaisukytkintä on vedetty kerran.
19. Sähkötyökalu on varustettu lämpötilasuojaajilla moottorin suojaamiseksi. Jatkuva käyttö saattaa aiheuttaa yksikön lämpötilan nousun aktiivoiden lämpötilasuojaajipiiriin ja pysäyttäen yksikön toiminnan automaattisesti. Jos näin käy, anna sähkötyökalun jäähtyä ennen käytön jatkamista.
20. Moottori saattaa pysähtyä, jos työkalu ylikuumentuu. Vapauta siinä tapauksessa työkalun kytkin ja poista ylikuormituksen syyt.  
Yritä olla koskematta etukoteloon, joka voi kuumentua yhtäjaksoisen käytön aikana.
21. Akun käyttäminen kylmässä (alle 0 celsiusasteessa) voi joskus heikentää kiristysmomenttia ja lyhentää akun kestoa. Kyseessä on kuitenkin tilapäinen ilmiö, joka menee ohi, kun akku lämpenee.
22. Painonappia ei voida käyttää sähkötyökalun pyöriessä. Kun haluat käyttää painonappia, pysäytä sähkötyökalu ja paina painonappia vasta sitten.
23. Asenna koukku kunnolla. Jos koukkuja ei ole asennettu kunnolla, se saattaa aiheuttaa vahingoittumisen käytön aikana.  
Päättäessäsi kantaa työkalua lannevyöhön kiinnitetynä, muista irrottaa hylsy. Ohjeen noudattamatta jättäminen saattaa johtaa odottamattomiin henkilövahinkoihin.
24. Älä kohdista voimakkaita iskuja kytkinpaneeliin tai riko sitä. Se voi aiheuttaa ongelmia.

25. Älä katso suoraan valoon. Se voi aiheuttaa silmävamman. Pyyhi LED-valon linssiin tarttunut lika ja rasva pehmeällä liinalla varoen naarmuttamasta linssiä. LED-valon linssissä olevat naarmut voivat vähentää kirkkautta.
26. Jos LED-valo noottuu päälle, se sammuu automaattisesti noin 2 minuutissa akkuvirran säästämiseksi.
27. Laitteen lepuuttaminen pitkään jatkuneen työn jälkeen.
28. Älä koske suojukseen, sillä siitä tulee todella kuuma yhtäjaksoisen työskentelyn aikana.

Jos silmät jätetään hoitamatta, neste saattaa aiheuttaa silmäongelmia.

2. Jos nestettä vuotaa iholle tai vaatteille, pese ne heti huolellisesti puhtaalla vedellä, kuten vesijohtovedellä. Muuten iho voi ärtyä.
3. Jos havaitset ruostetta, pahaa hajua, ylikuumentumista, värin tai muodon muutoksia ja/tai muita epäsäännöllisyyksiä käyttäessäsi akkua ensimmäistä kertaa, älä käytä akkua, vaan palauta se toimittajalle tai myyjälle.

### VAROITUS

Jos litiumioniakun napaan pääsee johtavaa vierasta ainetta, akku voi joutua oikosulkuun ja aiheuttaa tulipalon. Kun varastoit litiumioniakun, noudata seuraavia ohjeita.

- Älä pane säilytyskoteloon johtavia materiaaleja, nauloja tai lankaa, kuten rauta- tai kuparilankaa.
- Estääksesi oikosulkujen syntyminen lataa akku työkalussa tai aseta akun suojus kunnolla paikalleen säilytyksen ajaksi niin, että tuuletin ei näy.

### LITIUMIONIAKUN KULJETUSTA KOSKEVAT TIEDOT

Kun kuljetat litiumioniakkua, noudata seuraavia varotoimia.

#### VAROITUS

Ilmoita kuljetusliikkeelle, että pakkaus sisältää litiumioniakun, ilmoita akun teho ja noudata kuljetusliikkeen ohjeita, kun järjestät kuljetusta.

- Litiumioniakut, jotka ylittävät 100 Wh tehon, lasketaan rahtiluokituksessa vaarallisiksi tuotteiksi ja vaativat erityiskäyttömenettelyä.
- Jos akkua kuljetetaan ulkomailla, on noudatettava kansainvälistä lakia sekä kohdemaan sääntöjä ja määräyksiä.

## LITIUMIONIAKKUA KOSKEVA HUOMAUTUS

Litiumioniakun käyttöön pidentämiseksi akussa on suojatoiminto, joka pysäyttää virrantuoton.

Kun tuotetta käytetään alla kuvatuissa tapauksissa 1–3, moottori saattaa pysähtyä, vaikka kytkintä vedetään. Kyse ei ole viasta, vaan suojaustoiminnosta.

1. Kun jäljellä oleva akkuvirta loppuu, moottori pysähtyy. Lataa akku tällöin välittömästi.
2. Jos työkalu ylikuormittuu, moottori saattaa pysähtyä. Vapautaa tällöin työkalun kytkin ja poista ylikuormituksen syyt. Voit jatkaa käyttöä sen jälkeen.
3. Jos akku ylikuumentuu liian suurella kuormituksella, akkuvirta saattaa katketa. Lopeta tällöin akun käyttö ja anna akun jäähtyä. Voit jatkaa käyttöä sen jälkeen.

Ota huomioon myös seuraavat varoitukset ja huomautukset.

#### VAROITUS

Varmista, että otat huomioon seuraavat turvatoimet, jotta akun vuotaminen, lämmön syntyminen, savun muodostuminen, räjähdykset ja syttyminen voitaisiin estää etukäteen.

1. Varmista, että akun päälle ei kerry hiomalastuja tai pölyä.
  - Varmista, ettei hiomalastuja tai pölyä putoa akun päälle työskentelyn aikana.
  - Varmista, että työskentelyn aikana sähkötyökalun päälle putoavia hiomalastuja tai pölyä ei kerry akun päälle.
  - Älä säilytä käyttämätöntä akkua hiomalastuilla ja pölylle alttiissa paikassa.
  - Ennen akun varastointia poista kaikki pöly ja hiomalastut, jotka ovat saattaneet tarttua siihen, äläkä varastoi sitä yhdessä metallisten osien (ruuvien, naulojen jne.) kanssa.
2. Älä pistä akkua terävällä esineellä, kuten naulalla, lyö sitä vasaralla tai astu sen päälle äläkä heitä akkua tai kohdista siihen voimakasta iskua.
3. Älä käytä ilmeisesti vahingoittunutta tai ulkonäöltään muuttunutta akkua.
4. Älä käytä akkua vääranpaisesti.
5. Älä yhdistä akkua suoraan sähköpistorasioihin tai auton savukkeensytyttimen pistorasioihin.
6. Älä käytä akkua muuhun kuin sille määritettyyn tarkoitukseen.
7. Jos akku ei lataudu kokonaan, vaikka ilmoitettu latausaika on kulunut, lopeta lataaminen välittömästi.
8. Älä altista akkua korkeille lämpötiloille tai korkealle paineelle, kuten mikroaaltouunille, kuivaajalle tai korkeapainesäiliölle.
9. Poista akku välittömästi tulen lähetyviltä, jos huomaat vuotoa tai pahaa hajua.
10. Älä käytä paikassa, jossa syntyy voimakasta staattista sähköä.
11. Jos akku vuotaa, haisee pahalta tai kuumenee tai jos sen väri tai muoto muuttuu tai akku vaikuttaa millään tavalla poikkeavalta sitä käytettäessä, ladattaessa tai säilytettäessä, poista se välittömästi laitteesta tai akkulaturista äläkä käytä sitä.

#### HUOMAUTUS

1. Jos akusta vuotavaa nestettä joutuu silmiin, älä hankaa silmiä, vaan pese ne hyvin puhtaalla vedellä, kuten vesijohtovedellä, ja ota yhteyttä lääkäriin välittömästi.

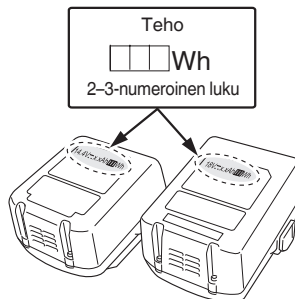

**USB-LAITTEEN YHDISTÄMISEN  
VAROITIMET (VAIN LATURIN  
UC18YSL3 KANSSA)**

Kun jokin odottamaton ongelma tapahtuu, tähän tuotteeseen kytketyssä USB-laitteessa olevat tiedot saattavat tuhoutua tai kadota. Varmuuskopioi aina kaikki USB-laitteessa olevat tiedot ennen kuin käytät sitä tämän tuotteen kanssa. Huomaa, että yrityksemme ehdottomasti ei kannu vastuuta mistään tiedoista, jotka ovat tallennettu USB-laitteeseen, siinä tapauksessa, että ne tuhoutuvat tai häviävät. Emme myöskään vastaa mistään vahingoista, joita kytkettyyn laitteeseen saattaa tulla.

**VAROITUS**

- Tarkista ennen käyttöä, ettei USB-liitoskaapeli ole viallinen tai vahingoittunut. Viallisen tai vahingoittuneen USB-kaapelin käyttäminen voi aiheuttaa savun muodostumista tai syttymisen.
- Kun laitetta ei käytetä, peitä USB-portti kumisuojuksella. USB-porttiin kertyvä pöly jne. voi aiheuttaa savun muodostumista tai syttymisen.

**HUOMAA**

- USB-latauksessa saattaa esiintyä taukoja.
- Kun USB-laitetta ei ladata, irrota USB-laitte laturista. Jos näin ei tehdä, USB-laitteen akun käyttöikä saattaa lyhentyä tai voi tapahtua yllättäviä onnettomuuksia.
- Kaikkia USB-laitteita ei välttämättä voida ladata laitteen tyyppistä riippuen.

**PÖLYNSUOJAUS- JA VEDENERISTYSTOIMINTOJA KOSKEVAT VAROITIMET**

Tämä tuote täyttää sähkölaitteiden IP56-suojaluokan arviointikriteerit (pölynkestävyys ja vedenpitävyys), kuten kansainvälisissä IEC-säädöksissä määrätään. (Ainoastaan pääyksikkö noudattaa IP56-suojaluokitusta akulla varustettuna.)

**[IP-koodien kuvaukset]**

**IP56**

➔ Suojaluokka vedenläpäisylle  
Laitteessa ei saa ilmetä haitallisia vaikutuksia, kun sitä ruiskutetaan voimakkailla vesisuihkuilla kaikista suunnista (vesisuojaattu).  
(100 l vettä minuutissa ruiskutettiin noin kolmen minuutin ajan noin kolmen metrin etäisyydeltä käyttämällä suihkusuiutinta, jonka halkaisija on 12,5 mm.)









➔ Suojaluokka kiinteiden esineiden aiheuttamalle ulkoiselle törmäykselle  
Pölyä, joka voi aiheuttaa haitallisia vaikutuksia laitteelle, ei saa päästä sisään (pölynkestävyys).  
(Laitteet jätettävä käyttämättöminä testikammioon, jossa halkaisijaltaan alle 75-mikrometriset talkkijauheen hiukkaset leijailevat ilmassa samalla kun sekoituspumppua käytetään nopeudella 2 kg per kuutiometri kahdeksan tunnin ajan.)













Laite on suunniteltu kestäämään pölyn ja veden vaikutuksia, mutta ei ole takeita siitä, ettei siihen tulisi toimintahäiriöitä. Älä käytä laitetta paikoissa tai jätä sitä paikkoihin, joissa laite on alttiina liialliselle pölymäärälle tai joissa se uppoaa veteen tai altistuu sadevedelle.

**SYMBOLIT**

**VAROITUS**

**Seuraavassa esitellään koneessa käytetyt symbolit. Varmista, että ymmärrät niiden merkityksen, ennen kuin aloitat koneen käytön.**

|  |   |
|--|---|
|  | WR14DBDL2 / WR18DBDL2<br>: Akkutoiminen iskevä mutterinväännin  |
|  | Loukkaantumisen riskin vähentämiseksi käyttäjän on luettava käyttöopas.   |
|  | Koskee vain EU-maita<br>Älä hävitä sähkötyökaluja tavallisen kotitalousjätteen mukana!<br>Sähkö- ja elektroniikkaromua koskevan EU-direktiivin 2002/96/EY ja sen maakohtaisten sovellusten mukaisesti käytetyt sähkötyökalut on kerättävä erikseen ja vietävä ympäristöystävälliseen kierrätyslaitokseen. |
|  | Tasavirta   |
|  | Nimellisjännite   |
|  | Kuormittamaton nopeus   |
|  | Värähtelyä per minuutti   |
|  | Iskunopeus  |

|   |  |
|---|--|
|    | Tavallinen pultti                            |
|   | Suurjännitepultti                            |
|  | Korkean tehon tila                           |
|  | Keskitala                                    |
|  | Matalatehoinen tila                          |
|  | Yksittäistila                                |
|  | Kiristysmomentti (maksimi)                   |
|  | Kuusiokiinnityksen koko                      |
|  | Paino<br>(EPTA-menetelyn 01/2003 mukaisesti) |
|  | Kytkeminen PÄÄLLE                            |
|  | Kytkeminen POIS PÄÄLTÄ                       |
|  | Irrota akku                                  |
|  | Hienoleikkauksen kytkin                      |



|  |  |
|--|--|
|  | Aina PÄÄLLÄ (sammuu 2 minuutin kuluttua)   |
|  | Hienoleikkaus vain, kun KYTKIN PÄÄLLÄ  |
|  | Aina POIS PÄÄLTÄ   |
|  | Pyöriminen myötäpäivään  |
|  | Pyöriminen vastapäivään  |
|  | Akun kapasiteetti  |
|  | Jäljellä olevan latauksen merkkikytkin   |
|  | Akku on melkein tyhjä. Lataa akku mahdollisimman pian  |
|  | Akun lataus on puoillaan.  |
|  | Akussa on riittävästi virtaa.  |
|  | Kiristystilan valintakytkin  |
|  | Kiristystilan merkkivalo   |
|  | Matalatehoinen tila<br>"Keuyen kuormituksen työ"<br>Putkenkannattimien, telineiden jne. asentaminen  |
|  | Keskitehoinen tila<br>"Keuyen kuormituksen työ"<br>Putkenkannattimien, telineiden jne. asentaminen   |
|  | Suuritehoinen tila<br>"Raskaan kuormituksen työ"<br>Teräsrunkojen jne. kokoaminen                    |
|  | Yksittäistila<br>"Herkkä työ"<br>Halkaisijaltaan pienten ruuvien kiristäminen (M6 tai vastaava) jne. |
|  | Varoitus   |

**HUOMAA**

Koska HiKOKI tekee jatkuvasti tutkimus- ja kehitystyötä, tässä ilmoitettut tekniset tiedot voivat muuttua ilman ennakoilmoitusta.

**LATAUS**

Lataa akku ennen sähkötyökalun käyttöä seuraavasti.

**1. Liitä virtalähteeseen. (Kuva 2 sivulla 259)**

Kun akku ladataan verkkovirtalähteestä

- Liitä laturin verkkojohto pistorasiaan.

<UC18YFSL, UC18YML2>

Kun laturin pistoke liitetään pistorasiaan, merkkivalo vilkkuu punaisena (1 sekunnin välein).

<UC18YSL3>

Kun laturin pistoke liitetään pistorasiaan, latausmerkkivalo vilkkuu punaisena (1 sekunnin välein).

**HUOMAUTUS**

Älä käytä sähköjohtoa, jos se on vaurioitunut. Korjauta se välittömästi.

Kun akku ladataan auton 12V:n DC-virtalähteestä (UC18YML2)

- Kiinnitä akkulaturi paikalleen autoon. Käytä akkulaturin mukana toimitettua hihnaa kiinnittääksesi akun paikalleen ja estääksesi sitä liikkumasta itsestään. (Katso kuva 13)

**HUOMAUTUS**

Älä aseta akkulaturia tai akkua kuljettajan istuimen alle. Kiinnitä akkulaturi paikalleen estääksesi sitä liikkumasta tahattomasti, jotta se ei aiheuta onnettomuutta.



Kuva. 13

- Aseta tupakansytyttimen liittämiseen tarkoitettu pistoke tupakansytyttimen pistorasiaan. Jos pistoke on löysä ja putoaa tupakansytyttimen pistorasiasta, korjaa pistorasia. Koska pistorasia voi olla viallinen, suosittelemme ottamaan yhteyttä paikalliseen automyyjiään. Pistorasian käytön jatkaminen voi aiheuttaa ylikuumenemisen ja onnettomuuden.

**2. Aseta akku laturiin. (Kuva 2 sivulla 259)**

Aseta akku tukevasti laturiin.

**3. Lataus**

<UC18YFSL, UC18YML2>

Kun akku asetetaan laturiin, merkkivalo palaa jatkuvasti punaisena.

Kun akku on latautunut, merkkivalo vilkkuu punaisena (1 sekunnin välein). (Katso taulukko 1-a)

- Merkkivalon ilmoitukset  
Merkkivalon ilmoitukset näkyvät taulukon 1-a mukaisesti laturin ja ladattavan akun tilan mukaan.

<UC18YSL3>

Kun akku asetetaan laturiin, latausmerkkivalo alkaa vilkkua sinisenä.

Kun akku on täysin latautunut, merkkivalo palaa vihreänä. (Katso taulukko 1-b)

- Latausmerkkivalon ilmoitukset  
Latausmerkkivalon ilmoitukset näkyvät taulukon 1-b mukaisesti laturin ja ladattavan akun tilan mukaan.

**PERUSVARUSTEET**

Päälaitteen (1 laite) lisäksi pakkaus sisältää sivulla 258 luetellut varusteet.

Perusvarusteet voivat muuttua ilman erillistä ilmoitusta.

**SOVELLUKSET**

Kaikentyyppisten rakenteellisten kohtien varmistamiseen tarkoitettujen pulttien ja muttereiden kiristys ja irrotus

**TEKNISET TIEDOT**

Koneen tekniset tiedot luetellaan sivulla 258 olevassa taulukossa.

Taulukko 1-a

| Merkkivalon ilmoitukset                           |   |   |   |   |   |
|---|---|---|---|---|---|
| Merkkivalo palaa tai vilkkuu.                     | Ennen latausta                          | Vilkkuu (punaisena)   | Palaa 0,5 sekunnin ajan. Ei pala 0,5 sekunnin ajan. (sammuu 0,5 sekunniksi) |   |   |
|   | Ladattaessa                             | Palaa (punaisena)   | Palaa jatkuvasti  |   |   |
|   | Lataus valmis                           | Vilkkuu (punaisena)   | Palaa 0,5 sekunnin ajan. Ei pala 0,5 sekunnin ajan. (sammuu 0,5 sekunniksi) |   |   |
|   | Lataus ei onnistu                       | Välkkyö (punaisena)   | Palaa 0,1 sekunnin ajan. Ei pala 0,1 sekunnin ajan. (sammuu 0,1 sekunniksi) | Akun tai laturin toimintahäiriö   |   |
|   | Ylikuumentumisen aiheuttama valmiustila | Palaa (vihreänä) (UC18YML2)   | Palaa jatkuvasti  | Palaa 1 sekunnin ajan. Ei pala 0,5 sekunnin ajan. (sammuu 0,5 sekunniksi) | Akku on ylikuumentunut. Lataaminen ei onnistu. (Lataus alkaa, kun akku jäähtyy) |
|   |   | Vilkkuu (punaisena) (UC18YFSL)  |   |   |   |
| Lataus auton virtalähteestä ei onnistu (UC18YML2) | Vilkkuu (vihreänä)                      | Palaa 0,5 sekunnin ajan. Ei pala 0,5 sekunnin ajan. (sammuu 0,5 sekunniksi) | Akun tai laturin toimintahäiriö   |   |   |

**HUOMAA:** Akun jäähtymisen valmiustilassa UC18YML2 / UC18YFSL jäähdyttää ylikuumentuneen akun tuulettimella. (Tuuletin ei kuitenkaan toimi, kun akku ladataan auton 12 V:n DC-virtalähteellä.)

Taulukko 1-b

| Latausmerkkivalon ilmoitukset                           |   |                    |   |   |
|---|---|--------------------|---|---|
| Latauksen merkkivalo (punainen/sininen/vihreä/violetti) | Ennen lataamista                        | Vilkkuu (punainen) | Palaa 0,5 sekunnin ajan. Ei pala 0,5 sekunnin ajan. (sammuu 0,5 sekunniksi) | Kytetty virtalähteeseen   |
|   | Lataamisen aikana                       | Vilkkuu (sininen)  | Palaa 0,5 sekunnin ajan. Ei pala 1 sekunnin ajan. (sammuu 1 sekunniksi)     | Akun kapasiteetti on alle 50%   |
|   |   | Vilkkuu (sininen)  | Palaa 1 sekunnin ajan. Ei pala 0,5 sekunnin ajan. (sammuu 0,5 sekunniksi)   | Akun kapasiteetti on alle 80%   |
|   |   | Palaa (sininen)    | Palaa jatkuvasti  | Akun kapasiteetti on yli 80%  |
|   | Lataaminen valmis                       | palaa (vihreä)     | Palaa jatkuvasti<br>(Jatkuva merkkiääni: noin 6 sekuntia)                   |   |
|   | Ylikuumentumisen aiheuttama valmiustila | Vilkkuu (punainen) | Palaa 0,3 sekunnin ajan. Ei pala 0,3 sekunnin ajan. (sammuu 0,3 sekunniksi) | Akku on ylikuumentunut. Lataaminen ei onnistu. (Lataaminen alkaa, kun akku jäähtyy) |
|   | Lataaminen ei onnistu                   | Välkkyö (violetti) | Palaa 0,1 sekunnin ajan. Ei pala 0,1 sekunnin ajan. (sammuu 0,1 sekunniksi) | Akun tai laturin toimintahäiriö   |

**HUOMAA:** Akun jäähtymisen valmiustilassa UC18YSL3 jäähdyttää ylikuumentuneen akun tuulettimella.

- Tietoa akun lämpötiloista ja latausajasta. Lämpötilat ja latausaika näkyvät **taulukossa 2**

Taulukko 2

| Akku   |      | Laturi | UC18YFSL    | UC18YML2 (AC/DC)*1 | UC18YSL3     |
|--|------|--------|-------------|--------------------|--------------|
| Latausjännite  |      | V      | 14,4V - 18V |                    |              |
| Paino  |      | kg     | 0,5         | 0,7                | 0,6          |
| Lämpötilat, joissa akku voidaan ladata                     |      |        | 0°C – 50°C  |                    | -10°C – 50°C |
| Akun kapasiteetin arvioitu latausaika (lämpötilassa 20 °C) |      |        |             |                    |              |
| 1,3Ah  | min. | 20     | 20 / 50     |                    | 15           |
| 1,5Ah  | min. | 22     | 22 / 60     |                    | 15           |
| 2,0Ah  | min. | 30     | 30 / 80     |                    | 20           |
| 2,5Ah  | min. | 35     | 35 / 100    |                    | 25           |
| 3,0Ah  | min. | 45     | 45 / 120    |                    | 20           |
| 4,0Ah  | min. | 60     | 60 / 160    |                    | 26           |
| 5,0Ah  | min. | 75     | 75 / 200    |                    | 32           |
| 6,0Ah  | min. | 90     | 90 / 240    |                    | 38           |
| Akkennojen määrä   |      |        | 4 – 10      |                    |              |

\*1 Verkkovirtalähde / (auton) 12 V:n DC-virtalähde

#### HUOMAA

Latausaika vaihtelee riippuen ympäristön lämpötilasta ja virtalähteen jännitteestä.

<UC18YML2>

Erityisesti auton 12 V:n DC-virtalähdettä käytettäessä latausaika saattaa olla pidempi korkeissa lämpötiloissa.

#### HUOMAUTUS

Kun akkulaturi on ollut käytössä jatkuvasti, se kuumenee ja voi aiheuttaa vikoja. Kun lataus on valmis, anna laturin olla käyttämättömänä 15 minuuttia ennen seuraavaa latausta.

#### 4. Irrota laturin verkkojohto pistorasiasta tai tupakansytyttimen pistorasiasta.

#### 5. Pidä laturista kiinni lujasti ja vedä akku pois.

#### HUOMAA

Poista akku laturista käytön jälkeen ja säilytä sitä turvallisessa paikassa.

#### HUOMAUTUS

- Jos akkua ladataan sen ollessa lämmin siksi, että se on jätetty pitkäksi aikaa alttiiksi suoralle auringonvalolle tai että akkua on juuri käytetty, laturin merkkivalo UC18YML2 palaa vihreänä tai laturin merkkivalo UC18YFSL palaa 1 sekunnin ajan ja ei pala 0,5 sekunnin ajan (sammuu 0,5 sekunniksi) tai latauksen merkkivalo UC18YSL3 palaa 0,3 sekuntia ja ei pala 0,3 sekunnin ajan (sammuu 0,3 sekunniksi). Anna akun siinä tapauksessa jäähtyä ja aloita lataus vasta sitten.
- Jos merkkivalo tai latauksen merkkivalo välkkyi punaisena (0,2 sekunnin välein), tarkista, onko laturin akkuliittimeen joutunut vieraita esineitä ja ota ne pois. Jos vieraita esineitä ei löydy, akku tai laturi saattaa olla epäkunnossa. Vie se valtuutettuun huoltokeskukseen.
- Kestää noin 3 sekuntia, kun sisäinen mikrotietokone varmistaa, että laturilla ladattava akku on poistettu, joten odota vähintään 3 sekuntia, ennen kuin asetat akun paikalleen latauksen jatkamiseksi. Jos akku laitetaan takaisin 3 sekunnin kuluessa, se ei ehkä lataudu kunnolla.
- Tarkista auton virtalähteen jännite, jos merkkivalo välkkyi vihreänä jatkuvasti (0,2 sekunnin välein). (UC18YML2)  
Jos jännite on 12 V tai pienempi, auton akku on heikentynyt eikä lataus onnistu.

- Jos merkkivalo tai laturin merkkivalo ei vilku punaisena (sekunnin välein) silloinkaan, kun laturin johto tai tupakansytyttimeen liittäminen tarkoitetu pistoke on liitetty virtalähteeseen, laturin suojauspiiri saattaa olla aktivoitunut.

Irrota johto tai pistoke virtalähteestä ja liitä se takaisin noin 30 sekunnin kuluttua. Jos merkkivalo tai laturin merkkivalo ei vielääkään vilku punaisena (sekunnin välein), vie laturi valtuutettuun HiKOKI-huoltokeskukseen.

## KIINNITTÄMINEN JA KÄYTTÖ

| Toimenpide                                    | Kuva | Sivu |
|---|------|------|
| Akun asettaminen ja poistaminen               | 1    | 259  |
| Lataus  | 2    | 259  |
| Pistorasian kiinnitys*1                       | 3    | 259  |
| Pyörimissuunnan kääntäminen                   | 4    | 260  |
| Kytkimen käyttö                               | 5    | 260  |
| Koukun irrottaminen ja kiinnittäminen         | 6    | 260  |
| Akun varaustilan ilmaisim                     | 7    | 260  |
| LED-valon käyttäminen*2                       | 8    | 260  |
| Kiristystilan valintatoiminto*3               | 9    | 260  |
| USB-laitteen lataaminen pistorasiasta         | 10-a | 261  |
| USB-laitteen ja akun lataaminen pistorasiasta | 10-b | 261  |
| USB-laitteen lataaminen                       | 11   | 261  |
| Kun USB-laitteen lataus on valmis (UC18YML2)  | 12   | 261  |
| Varusteiden valitseminen                      | —    | 262  |

# Suomi

## \*1 Pistokkeen asentaminen

Valitse käytettävä pistoke.

- (1) Liu'uta O-rengas ulos urasta, kohdista pistokkeen reikä alasimen reiän kanssa ja aseta alasin pistokkeeseen.
- (2) Aseta tappi pistokkeeseen.
- (3) Kiinnitä O-rengas pistokkeen uraan varmistaen, ettei tappi putoa.

## \*2 LED-valon käyttäminen

### HUOMAA

Jos LED-valo unohtuu päälle, se sammuu automaattisesti noin 2 minuutissa akkuvirran säästämiseksi.

## \*3 Kiristystilan valintatoiminto

### HUOMAUTUS

Valitse kiristystila samalla kun liipaisukytkin vapautetaan. Ohjeen noudattamatta jättäminen voi aiheuttaa toimintahäiriön.

Käyttämällä työkalun rungon sivulla olevaa kiristystilan valintakytkintä kiristysmomentti voidaan säätää työtyyppiin mukaan.

Kiristystila vaihtelee 4:n eri tilan välillä aina kun kiristystilan valintakytkintä painetaan. Kun kytkintä vedetään ja iskeminen alkaa yksittäistilassa, sähkötyökalu pysähtyy automaattisesti muutaman iskun jälkeen.

Kun kytkintä vedetään ja iskeminen alkaa matala-, keski- ja korkeatehon tiloissa, sähkötyökalu iskee jatkuvasti (ilman automaattista pysähdystä).

## HUOLTO JA TARKASTUS

### 1. Hylsyn tarkistaminen

Kulunut tai vääntynyt kuusio- tai neliöhylysy ei kiristä riittävästi mutteria alasimeen, jolloin kiristysmomentti pienenee. Tarkista hylsynreikien kunto säännöllisesti ja vaihda tarvittaessa uuteen.

### 2. Kiinnitysruuvien tarkistaminen

Tarkista kaikki kiinnitysruuvit säännöllisesti ja varmista, että ne on kunnolla kiristetty. Jos yksikään ruuvi on löysällä, kiristä se välittömästi. Tämän tekemättä jättäminen voi aiheuttaa vakavan vaaran.

### 3. Moottorin huolto

Moottorin käämi on sähkötyökalun "ydin". Ole varovainen, jotta käämi ei vahingoitu ja/tai altistu öljylle tai vedelle.

### 4. Ulkopinnan puhdistus

Jos työkalu on likainen, pyyhi se kuivalla, pehmeällä kankaalla tai saippuavedellä kostutetulla kankaalla. Älä käytä kloriittisia nesteitä, bensiiniä tai tinneriä, sillä ne sulattavat muovia.

### 5. Säilytys

Säilytä sähkötyökalua lasten ulottumattomissa paikkaissa, jonka lämpötila on alle 40 °C.

### HUOMAA

Litiumioniakkujen säilytys.

Varmista, että litiumioniakut on ladattu täyteen ennen varastoimista.

Akkujen pitkäaikainen varastointi (3 kuukautta tai enemmän), kun niiden lataustaso on alhainen, saattaa johtaa akkujen toimintakyvyn heikkenemiseen, lyhentää huomattavasti akun käyttöaikaa tai heikentää akkuja niin, etteivät ne pysty säilyttämään varausta.

Huomattavasti vähentynyt akun käyttöaika voidaan yrittää korjata lataamalla ja käyttämällä akun varaus loppuun toistuvasti 2–5 kertaa.

Jos akun käyttöikä on äärettömän lyhyt toistuvasta latauksesta ja käytöstä huolimatta, lopeta akun käyttö ja osta uusi akku.

## HUOMAUTUS

Sähkötyökalujen käytössä ja huollossa on aina noudatettava kussakin maassa voimassa olevia turvaohjeita ja normeja.

### Tärkeä huomautus HiKOKIn langattomien sähkötyökalujen akuista

Käytä aina jotain määrittämistämme alkuperäisistä akuista. Emme voi taata langattomien sähkötyökalumme turvallisuutta ja toimivuutta, kun sitä käytetään muun kuin määrittämämme akun kanssa tai kun akku puretaan ja sitä muunnellaan (esimerkiksi kennojen tai muiden sisäosien purku ja vaihto).

## TAKUU

Myönnämme HiKOKI-sähkötyökaluille takuun lakisääteisten/kansallisten erityissääntelyiden mukaisesti. Tämä takuu ei kata vikoja tai vaurioita, jotka johtuvat vääränlaisesta tai kielletystä käytöstä tai normaalista kulumisesta. Reklamaatiotapauksessa lähetä purkamaton sähkötyökalu ja tämän käyttöoppaan lopussa oleva TAKUUSERTIFIKAATTI valtuutettuun HiKOKI-huoltokeskukseen.

### Tietoja ilmapölystä ja äänistä

Mittausarvot on määritetty EN60745-standardin mukaan ja ilmoitettu ISO 4871 -standardin mukaisesti.

Mitattu A-painotteen äänitehotaso:

107 dB (A) (WR14DBDL2)

106 dB (A) (WR18DBDL2)

Mitattu A-painotteen äänipainearvo:

96 dB (A) (WR14DBDL2)

95 dB (A) (WR18DBDL2)

Epävarmuus K: 3 dB (A).

Käytä kuulonsuojaimia.

Tärinän kokonaisarvot (kolmiakselivektorisumma) EN60745-standardin mukaisesti määritettyinä.

Työkalun maksimikapasiteettisten kiinnittimien iskukiristys:

Värähtelyemissioarvo  $a_h = 13,4$  m/s<sup>2</sup> (WR14DBDL2)

11,7 m/s<sup>2</sup> (WR18DBDL2)

Epävarmuus K = 1,5 m/s<sup>2</sup>

Ilmoitettu värähtelyn kokonaisarvo on mitattu standarditestausten mukaisesti ja sitä voidaan käyttää työkalujen vertaamiseen keskenään.

Sitä voidaan myös käyttää altistumisen alustavaan arviointiin.

### VAROITUS

○ Värähtelyemissioarvo voi poiketa annetusta kokonaisarvosta sähkötyökalun varsinaisen käytön aikana työkalun käyttötavasta riippuen.

○ Määritä käyttäjää suojaavat varoitimet, jotka perustuvat arvioituu altistumiseen varsinaisissa käyttötilanteissa (ottaen huomioon käyttöjakson kaikki vaiheet, kuten hetket, jolloin työkalu on kytketty pois päältä ja jolloin se on tyhjäkäynnissä käynnistysajan lisäksi).

## HUOMAA

Koska HiKOKI tekee jatkuvasti tutkimus- ja kehitystyötä, tässä ilmoitetut tekniset tiedot voivat muuttua ilman ennakoilmoitusta.

## ONGELMANRATKAISU

Käytä alla olevan taulukon tarkastusohjeita, kun työkalu ei toimi normaalisti. Jos ongelma ei korjaudu, kysy neuvoa jälleenmyyjältäsi tai HiKOKIn valtuutetusta huoltokeskuksesta.

| Oire   | Mahdollinen syy   | Korjaus   |
|--|---|---|
| Työkalu ei käynnisty   | Akku on lopussa   | Lataa akku.   |
| Työkalu pysähtyi yhtäkkiä  | Työkalu oli ylikuormittunut   | Hankkiudu eroon ylikuormitusta aiheuttavasta ongelmasta.  |
|  | Akku on ylikuumentunut.   | Anna akun jäähtyä.  |
|  | Työkalun runko on ylikuumentunut  | Anna työkalun rungon jäähtyä riittävästi.   |
|  | Työkalu asetetaan yksittäistilaan   | Tämä ei ole toimintahäiriö. Kytke työkalu kiristystilaan, joka on sopiva kyseiselle työtyypille.  |
|  | Liipaisukytkintä pidettiin alhaalla 5 minuuttia tai sitä enemmän.                   | Tämä ei ole toimintahäiriö. Moottori pysäytettiin automaattisesti työkalun vioittumisen estämiseksi.  |
| Työkalun pistokkeet<br>- ei voida liittää<br>- putoavat<br>- ei voida poistaa  | Kiinnityskohdan muoto ei täsmää   | Varmista, että käytät 12,7 mm neliöhylysijä.  |
| Kytöntä ei pysty vetämään  | Eteenpäin/taaksepäin-valitsinpainike on sijoitettu puoliväliin                      | Paina painiketta tiukasti haluamasi pyörimissuunnan mukaiseen asentoon.   |
| Kun liipaisukytkintä vedetään, kuuluu epätavallisen kimeää ääntä.  | Liipaisukytkintä vedetään vain hieman.  | Tämä ei ole toimintahäiriö. Sitä ei tapahdu, jos liipaisukytkintä vedetään täydellisemmin.  |
| <UC18YFSL><br><UC18YML2><br>Merkkivalo vilkkuu nopeasti punaisena, eikä akun lataus käynnisty.<br><br><UC18YSL3><br>Latauksen merkkivalo vilkkuu nopeasti violettinvärisenä, eikä akun lataus käynnisty.                                     | Akku ei ole kunnolla paikallaan.  | Aseta akku kunnolla.  |
|  | Akun liittimessä tai kiinnityskohdassa on likaa.                                    | Poista lika.  |
| <UC18YFSL><br>Merkkivalo vilkkuu punaisena, eikä akun lataus käynnisty.<br><br><UC18YML2><br>Merkkivalo palaa vihreänä, eikä akun lataus käynnisty.<br><br><UC18YSL3><br>Latauksen merkkivalo vilkkuu punaisena, eikä akun lataus käynnisty. | Akku ei ole kunnolla paikallaan.  | Aseta akku kunnolla.  |
|  | Akku on ylikuumentunut.   | Jos akun annetaan olla, se alkaa latautua automaattisesti, kun sen lämpötila laskee, mutta tämä voi lyhentää akun kestoa. Suosittelemme jäähdyttämään akun ennen latausta hyvin ilmastoidussa tilassa suojaassa suoralta auringonvalolta. |
|  |   |   |
| Akun käyttöaika on lyhyt, vaikka akku on ladattu täyteen.  | Akun käyttöikä on lopussa.  | Vaihda akku uuteen.   |
| Akun lataaminen kestää kauan.  | Akun, laturin tai ympäristön lämpötila on erittäin matala.                          | Lataa akku sisätiloissa tai muussa lämpimässä ympäristössä.   |
|  | Laturin tuuletusaukot ovat tukkeutuneet, ja sen sisäiset osat ovat ylikuumentuneet. | Vältä tukkimasta tuuletusaukkoja.   |
|  | Tuuletin ei käy.  | Ota yhteyttä valtuutettuun HiKOKI-huoltokeskukseen korjausta varten.  |

# Suomi

| Oire  | Mahdollinen syy  | Korjaus   |
|---|--|---|
| <vain UC18YSL3>   |  |   |
| USB-laitteen lataus keskeytyy.  | Laturi kytkettiin pistorasiaan, kun USB-laitetta ladattiin käyttämällä virtalähteenä akkua.  | Tämä ei ole toimintahäiriö. Laturi keskeyttää USB-latauksen noin 5 sekunniksi, kun sen virtalähdettä vaihdetaan.            |
|   | Akkua asetettiin laturiin, kun USB-laitetta ladattiin käyttämällä virtalähteenä pistorasiaa. |   |
| USB-laitteen lataus keskeytyy, kun akkua ja USB-laitetta ladataan samaan aikaan.    | Akkua on ladattu täyteen.  | Tämä ei ole toimintahäiriö. Laturi keskeyttää USB-latauksen noin 5 sekunniksi, kun se tarkistaa, onko akku ladattu täyteen. |
| USB-laitteen lataus ei käynnisty, kun akkua ja USB-laitetta ladataan samaan aikaan. | Akussa on jäljellä erittäin vähän varausta.  | Tämä ei ole toimintahäiriö. Kun akun varaus saavuttaa tietyn tason, USB-lataus käynnistyy automaattisesti.                  |

## ΓΕΝΙΚΕΣ ΠΡΟΕΙΔΟΠΟΙΗΣΕΙΣ ΑΣΦΑΛΕΙΑΣ ΤΟΥ ΗΛΕΚΤΡΙΚΟΥ ΕΡΓΑΛΕΙΟΥ

### ΠΡΟΕΙΔΟΠΟΙΗΣΗ

Διαβάξτε όλες τις προειδοποιήσεις ασφαλείας και όλες τις οδηγίες.

Η μη τήρηση των προειδοποιήσεων και οδηγιών μπορεί να προκαλέσει ηλεκτροπληξία, πυρκαγιά και/ή σοβαρό τραυματισμό.

Φυλάξτε όλες τις προειδοποιήσεις και τις οδηγίες για μελλοντική αναφορά.

Ο όρος «ηλεκτρικό εργαλείο» στις προειδοποιήσεις αναφέρεται στο ηλεκτρικό εργαλείο (με καλώδιο) που λειτουργεί μέσω δικτύου ή στο ηλεκτρικό εργαλείο που λειτουργεί με μπαταρία (χωρίς καλώδιο).

#### 1) Ασφάλεια χώρου εργασίας

a) Διατηρείτε το χώρο εργασίας καθαρό και καλά φωτισμένο.

Σε ακατάστατες ή σκοτεινές περιοχές μπορεί να προκληθούν ατυχήματα.

b) Μην χρησιμοποιείτε τα ηλεκτρικά εργαλεία σε περιβάλλον, στο οποίο μπορεί να προκληθεί έκρηξη, όπως παρουσία εύφλεκτων υγρών, αερίων ή σκόνης.

Τα ηλεκτρικά εργαλεία δημιουργούν σπινθήρες, οι οποίοι μπορεί να προκαλέσουν ανάφλεξη της σκόνης ή του καπνού.

c) Κρατήστε τα παιδιά και τους παρευρισκόμενους μακριά όταν χρησιμοποιείτε ένα ηλεκτρικό εργαλείο.

Αν κάτι σας αποσπάσει την προσοχή σας, υπάρχει κίνδυνος να χάσετε τον έλεγχο.

#### 2) Διακόπτης ασφαλείας

a) Τα φως των ηλεκτρικών εργαλείων πρέπει να είναι κατάλληλα για τις πράξεις.

Μην τροποποιήσετε ποτέ το φως με οποιονδήποτε τρόπο.

Μη χρησιμοποιείτε φως προσαρμογής με γειωμένα ηλεκτρικά εργαλεία.

Τα μη τροποποιημένα φως και οι κατάλληλες πρίζες μειώνουν τον κίνδυνο ηλεκτροπληξίας.

b) Αποφύγετε τη σωματική επαφή με γειωμένες επιφάνειες όπως σωλήνες, καλοριφέρ, ηλεκτρικές κουζίνες και ψυγεία.

Υπάρχει αυξημένος κίνδυνος ηλεκτροπληξίας όταν το σώμα σας είναι γειωμένο.

c) Μην εκθέτετε τα ηλεκτρικά εργαλεία στη βροχή ή σε συνθήκες υγρασίας.

Το νερό που εισέρχεται σε ένα ηλεκτρικό εργαλείο αυξάνει τον κίνδυνο ηλεκτροπληξίας.

d) Μην κακομεταχειρίζεστε το καλώδιο. Μη χρησιμοποιείτε ποτέ το καλώδιο για να μεταφέρετε, να τραβήξετε ή να βγάλετε από την πρίζα το ηλεκτρικό εργαλείο.

Κρατήστε το καλώδιο μακριά από θερμότητα, λάδι, κοφτερές γωνίες και κινούμενα μέρη.

Τα κατεστραμμένα ή μπερδεμένα καλώδια αυξάνουν τον κίνδυνο ηλεκτροπληξίας.

e) Όταν χρησιμοποιείτε το εργαλείο σε εξωτερικό χώρο, χρησιμοποιήστε καλώδιο προέκτασης που προορίζεται για χρήση σε εξωτερικό χώρο. Η χρήση ενός καλώδιου κατάλληλου για εξωτερικό χώρο μειώνει τον κίνδυνο ηλεκτροπληξίας.

f) Αν είναι αναπόφευκτη η λειτουργία ενός ηλεκτρικού εργαλείου σε χώρο με υγρασία, χρησιμοποιείτε διάταξη προστασίας ρεύματος διαρροής (RCD).

Η χρήση της RCD μειώνει τον κίνδυνο ηλεκτροπληξίας.

#### 3) Προσωπική ασφάλεια

a) Να είστε σε ετοιμότητα, να έχετε την προσοχή σας στην εργασία που πραγματοποιείτε και να χρησιμοποιείτε την κοινή λογική όταν χρησιμοποιείτε ένα ηλεκτρικό εργαλείο.

Μη χρησιμοποιείτε ηλεκτρικά εργαλεία όταν είστε κουρασμένοι υπό την επίρριση ναρκωτικών ουσιών, οινοπνεύματος ή φαρμάκων.

Μια στιγμή απροσεξίας κατά τη χρήση ενός ηλεκτρικού εργαλείου μπορεί να προκαλέσει σοβαρό προσωπικό τραυματισμό.

b) Χρησιμοποιείτε προσωπικό προστατευτικό εξοπλισμό. Φοράτε πάντα εξοπλισμό για την προστασία των ματιών.

Ο προστατευτικός εξοπλισμός, όπως η μάσκα σκόνης, τα αντιολισθητικά υποδήματα ασφαλείας, το προστατευτικό κράνος ή τα προστατευτικά της ακοής, που χρησιμοποιείται για ανάλογες συνθήκες μπορεί να μειώσει τους τραυματισμούς.

c) Αποφύγετε την ακούσια έναρξη. Βεβαιωθείτε ότι ο διακόπτης είναι σε θέση απενεργοποίησης πριν συνδέσετε τη συσκευή με πηγή ρεύματος και/ή τη θήκη της μπαταρίας, σηκώσετε ή μεταφέρετε το εργαλείο.

Η μεταφορά ηλεκτρικού εργαλείου με τα δάχτυλά σας στο διακόπτη ή η ηλεκτροδότηση ηλεκτρικού εργαλείου με ενεργοποίηση του διακόπτη μπορεί να προκαλέσουν ατυχήματα.

d) Να αφαιρείτε τυχόν κλειδιά ρυθμιζόμενου ανοίγματος ή τα απλά κλειδιά πριν θέσετε σε λειτουργία το ηλεκτρικό εργαλείο.

Ένα απλό κλειδί ή ένα κλειδί ρυθμιζόμενου ανοίγματος που είναι προσαρτημένο σε περιστρεφόμενο εξάρτημα του ηλεκτρικού εργαλείου μπορεί να προκαλέσει προσωπικό τραυματισμό.

e) Μην τεντώνετε. Να πατάτε σταθερά και να διατηρείτε την ισορροπία σας.

Με αυτόν τον τρόπο μπορείτε να ελέγχετε καλύτερα το ηλεκτρικό εργαλείο σε μη αναμενόμενες καταστάσεις.

f) Να είστε ντυμένοι κατάλληλα. Μη φοράτε φαρδιά ρούχα ή κοσμήματα. Να κρατάτε τα μαλλιά σας, τα ρούχα σας και τα γάντια σας μακριά από κινούμενα μέρη.

Τα φαρδιά ρούχα, τα κοσμήματα και τα μακριά μαλλιά μπορεί να πιαστούν σε κινούμενα μέρη.

g) Αν παρέχονται εξαρτήματα για τη σύνδεση συσκευών εξαγωγής και συλλογής σκόνης, να ελέγχετε εάν είναι συνδεδεμένα και χρησιμοποιούνται με το σωστό τρόπο.

Η χρήση συλλέκτη σκόνης μειώνει τους κινδύνους που προκαλούνται λόγω σκόνης.

#### 4) Χρήση και φροντίδα ηλεκτρικών εργαλείων

a) Μην ασκείτε δύναμη στο ηλεκτρικό εργαλείο. Να χρησιμοποιείτε το ηλεκτρικό εργαλείο που είναι κατάλληλο για το είδος της εργασίας που εκτελείτε.

Το κατάλληλο ηλεκτρικό εργαλείο θα εκτελέσει την εργασία καλύτερα και με μεγαλύτερη ασφάλεια με τον τρόπο που σχεδιάστηκε.

b) Μη χρησιμοποιήσετε το ηλεκτρικό εργαλείο αν ο διακόπτης λειτουργίας δεν ανοίγει και δεν κλείνει.

Ένα ηλεκτρικό εργαλείο που δεν ελέγχεται από το διακόπτη λειτουργίας είναι επικίνδυνο και πρέπει να επισκευαστεί.

c) Αποσυνδέετε το βύσμα από την πηγή ισχύος και/ή τη θήκη μπαταρίας από το ηλεκτρικό εργαλείο πριν προβείτε σε ρυθμίσεις, αλλαγή εξαρτήματος ή αποθήκευση του ηλεκτρικού εργαλείου.

Αυτά τα προληπτικά μέτρα ασφαλείας μειώνουν τον κίνδυνο λανθασμένης εκκίνησης του ηλεκτρικού εργαλείου.

- d) Αποθηκεύετε τα εργαλεία που δεν χρησιμοποιείτε μακριά από παιδιά και μην αφήνετε τα άτομα που δεν είναι εξοικειωμένα με το ηλεκτρικό εργαλείο ή με αυτές τις οδηγίες να χρησιμοποιούν το ηλεκτρικό εργαλείο.

*Τα ηλεκτρικά εργαλεία είναι επικίνδυνα στα χέρια μη εκπαιδευμένων ατόμων.*

- e) Πραγματοποιείτε συντήρηση στα ηλεκτρικά εργαλεία. Να ελέγχετε την ευθυγράμμιση τους ή το μπλοκάρισμα των κινούμενων μερών, τη θραύση των εξαρτημάτων και οποιαδήποτε άλλη κατάσταση που ενδέχεται να επηρεάσει τη λειτουργία του ηλεκτρικού εργαλείου. Σε περίπτωση βλάβης, το ηλεκτρικό εργαλείο πρέπει να επισκευαστεί πριν χρησιμοποιηθεί.

*Πολλά ατυχήματα προκαλούνται από ηλεκτρικά εργαλεία που δεν έχουν συντηρηθεί σωστά.*

- f) Διατηρείτε τα εργαλεία κοπής κοφτερά και καθαρά.

*Τα κατάλληλα συντηρημένα εργαλεία κοπής με κοφτερές άκρες μπλοκάρουν πιο δύσκολα και ελέγχονται πιο εύκολα.*

- g) Χρησιμοποιείτε το ηλεκτρικό εργαλείο, τα εξαρτήματα και τα μέρη κ.τ.λ. σύμφωνα με τις παρούσες οδηγίες, λαμβάνοντας υπόψη τις συνθήκες εργασίας και την εργασία που θα εκτελέσετε.

*Η χρήση του ηλεκτρικού εργαλείου για εργασίες πέρα από εκείνες για τις οποίες προορίζεται, ενδέχεται να δημιουργήσει κινδύνους.*

## 5) Εργαλεία μπαταρίας – χρήση και φροντίδα

- a) Η επαναφόρτιση να πραγματοποιείται μόνο μέσω του φορτιστή που έχει καθοριστεί από τον κατασκευαστή.

*Ο φορτιστής που είναι κατάλληλος για ένα τύπο μπαταρίας ενδέχεται να προκαλέσει κίνδυνο πυρκαγιάς όταν χρησιμοποιείται με άλλου τύπου θήκη μπαταριών.*

- b) Χρησιμοποιήστε ηλεκτρικά εργαλεία μόνο με τις ειδικά καθορισμένες θήκες μπαταριών.

*Η χρήση οποιουδήποτε άλλου τύπου θήκης μπαταριών ενδέχεται να προκαλέσει τραυματισμό και πυρκαγιά.*

- c) Όταν η θήκη μπαταριών είναι εκτός χρήσης, φυλάξτε την μακριά από άλλα μεταλλικά αντικείμενα όπως συνδετήρες, νομίσματα, κλειδιά, καρφιά, βίδες ή άλλα μεταλλικά αντικείμενα μικρού μεγέθους που μπορούν να συνδέσουν τον ένα ακροδέκτη με τον άλλο.

*Αν συνδέσετε μαζί τους ακροδέκτες μπαταριών ενδέχεται να προκληθούν εγκαύματα ή πυρκαγιά.*

- d) Υπό καταχρηστικές συνθήκες, ενδέχεται να εκτοξευτεί υγρό από την μπαταρία. Αποφύγετε την επαφή. Σε περίπτωση επαφής με το υγρό από σφάλμα, ξεπλύνετε με νερό. Αν το υγρό έρθει σε επαφή με τα μάτια, ξεπλύνετε με νερό και ζητήστε ιατρική βοήθεια.

*Το υγρό που εκτοξεύεται από την μπαταρία μπορεί να προκαλέσει ερεθισμό ή εγκαύματα.*

## 6) Σέρβις

- a) Να δίνετε το ηλεκτρικό εργαλείο για σέρβις σε κατάλληλα εκπαιδευμένα άτομα και να χρησιμοποιείτε μόνο γνήσια ανταλλακτικά.

*Με αυτόν τον τρόπο είστε σίγουροι για την ασφάλεια του ηλεκτρικού εργαλείου.*

## ΠΡΟΦΥΛΑΞΗ

Μακριά από τα παιδιά και τους αναπήρους. Όταν δεν χρησιμοποιούνται, τα εργαλεία πρέπει να φυλάσσονται μακριά από τα παιδιά και τους αναπήρους.

## ΠΡΟΕΙΔΟΠΟΙΗΣΕΙΣ ΑΣΦΑΛΕΙΑΣ ΓΙΑ ΤΟ ΜΠΟΥΛΟΝΟΚΛΕΙΔΟ ΜΠΑΤΑΡΙΑΣ

Να κρατάτε το ηλεκτρικό εργαλείο από τις μονωμένες επιφάνειες λαβής όταν πραγματοποιείτε μια εργασία όπου ο συνδετήρας μπορεί να έρθει σε επαφή με κρυφή καλωδίωση. Οι συνδετήρες που συνδέουν ένα καλώδιο «υπό τάση» ενδέχεται να καταστήσουν τα μεταλλικά μέρη του ηλεκτρικού εργαλείου «υπό τάση» και να προκαλέσουν ηλεκτροπληξία στον χειριστή.

## ΠΡΟΣΘΕΤΕΣ ΠΡΟΕΙΔΟΠΟΙΗΣΕΙΣ ΑΣΦΑΛΕΙΑΣ

1. Αυτό είναι ένα φορητό εργαλείο για σύσφιξη και χαλάρωση μπουλονιών και παξιμαδιών. Χρησιμοποιείτε το μόνο για αυτές τις εργασίες.
2. Βεβαιωθείτε ότι κρατάτε με ασφάλεια το εργαλείο κατά την εργασία σας. Διαφορετικά μπορεί να προκαλέσετε ατύχημα ή τραυματισμούς.
3. Βεβαιωθείτε ότι η μπαταρία έχει τοποθετηθεί καλά. Εάν είναι χαλαρά ενδέχεται να εξέλθει και να προκαλέσει ατύχημα.
4. Προετοιμασία και έλεγχος του περιβάλλοντος εργασίας. Βεβαιωθείτε ότι ο χώρος εργασίας πληροί όλες τις προϋποθέσεις που προβλέπονται στα μέτρα ασφαλείας.
5. Μην επιτρέψετε να εισέρχονται ξένα υλικά στην οπή σύνδεσης της επαναφορτιζόμενης μπαταρίας.
6. Ποτέ μην αποσυναρμολογείτε την επαναφορτιζόμενη μπαταρία και τον φορτιστή.
7. Ποτέ μην βραχυκυκλώνετε την επαναφορτιζόμενη μπαταρία. Η βραχυκύκλωση της μπαταρίας θα προκαλέσει μεγάλη τάση ηλεκτρικού ρεύματος και θα υπερθερμανθεί. Η μπαταρία θα καεί ή θα υποστεί βλάβη.
8. Μην απορρίπτετε την μπαταρία στην φωτιά. Σε περίπτωση που η μπαταρία καεί ενδέχεται να εκραγεί.
9. Επιστρέψτε την μπαταρία στο κατάστημα από όπου την αγοράσατε μόλις η ζωική μπαταρίας μεταφόρτισης γίνει σύντομη για πρακτική χρήση. Μην απορρίπτετε την μπαταρία που έχει εξαντληθεί.
10. Μην εισάγετε κάποιο αντικείμενο στις εγκοπές αερισμού του φορτιστή. Η τοποθέτηση μεταλλικών ή εύφλεκτων αντικειμένων στον φορτιστή θα προκαλέσει ηλεκτροπληξία ή βλάβη στον φορτιστή.
11. Ελέγξτε την πραγματική ροπή σύσφιξης με ένα κλειδί σύσφιξης.
12. Σταματήστε το εργαλείο προτού αλλάξετε την κατεύθυνση περιστροφής. Πάντα να αφήνετε τον διακόπτη και να περιμένετε το εργαλείο να σταματήσει πριν αλλάξετε την κατεύθυνση περιστροφής.
13. Ποτέ μην αγγίζετε το μέρος περιστροφής. Μην αφήνετε το τμήμα του μέρους περιστροφής να πλησιάζει τα χέρια σας ή κάποιο άλλο μέρος του σώματός σας. Μπορεί να κοπείτε ή πιάσετε κάποιο μέρος του σώματός σας στο μέρος περιστροφής. Επίσης να είστε προσεκτικοί και να μην αγγίζετε το μέρος περιστροφής μετά από συνεχή χρήση για ένα μεγάλο διάστημα. Γίνεται ιδιαίτερα θερμό και μπορεί να πάθετε κάποιο έγκαυμα.
14. Παρακαλώ χρησιμοποιείτε τα καθορισμένα εξαρτήματα που αναφέρονται στο εγχειρίδιο χρήσης και στον κατάλογο της ΗΙΚΟΚΙ. Ενδέχεται να προκληθούν ατυχήματα ή τραυματισμοί σε αυτή την περίπτωση.
15. Βεβαιωθείτε ότι έχετε εγκαταστήσει καλά τα εξαρτήματα στον άκμο. Εάν τα εξαρτήματα δεν έχουν εγκατασταθεί καλά ενδέχεται να εξέλθουν και να προκληθούν τραυματισμοί.



## ΠΡΟΣΟΧΗ ΣΤΗΝ ΜΠΑΤΑΡΙΑ ΙΟΝΤΩΝ ΛΙΘΙΟΥ

16. Όταν σύρετε τον στεγανοποιητικό δακτύλιο έξω από την εγκοπή της υποδοχής, να προσέχετε ώστε να μην πέσει κάτω και να χάσει την ακίδα.
17. Υπάρχει η δυνατότητα να κρατήσετε προσωρινά την υποδοχή στη θέση της μαζί με τον δακτύλιο τριβής, αλλά βεβαιωθείτε ότι έχετε εισαγάγει την ακίδα και ότι έχετε τοποθετήσει τον στεγανοποιητικό δακτύλιο πριν από τη χρήση.  
Εάν το εργαλείο χρησιμοποιείται όταν η υποδοχή είναι προσωρινά στη θέση της, η υποδοχή μπορεί να πέσει και να προκαλέσει τραυματισμό.
18. Λειτουργία επιλογέα μεθόδου σύσφιξης
  - Επιλέξτε τη λειτουργία σύσφιξης ενώ ο διακόπτης σκανδάλης έχει απεμπλακεί. Διαφορετικά, μπορεί να εμφανιστεί δυσλειτουργία.
  - Η κατάλληλη λειτουργία διαφέρει ανάλογα με τα μπουλόνια και το υλικό που βιδώνεται. Σφίξτε λίγα δοκιμαστικά μπουλόνια και προσαρμόστε τη λειτουργία ρύθμισης ανάλογα.
  - Ο διακόπτης επιλογέα λειτουργίας σύσφιξης μπορεί να ρυθμιστεί μόνο όταν η μπαταρία έχει τοποθετηθεί στο εργαλείο και ο διακόπτης σκανδάλης έχει τραβηχτεί μία φορά.
19. Το ηλεκτρικό εργαλείο είναι εξοπλισμένο με ένα κύκλωμα προστασίας θερμοκρασίας για την προστασία του μοτέρ. Η συνεχής εργασία ενδέχεται να προκαλέσει την αύξηση της θερμοκρασίας της μονάδας ενεργοποιώντας το κύκλωμα προστασίας θερμοκρασίας και σταματώντας αυτόματα τη λειτουργία. Αν συμβεί αυτό, αφήστε το ηλεκτρικό εργαλείο να κρυώσει πριν το χρησιμοποιήσετε ξανά.
20. Ο κινητήρας ενδέχεται να σταματήσει σε περίπτωση που το εργαλείο υποστεί υπερφόρτωση. Σε περίπτωση που συμβεί κάτι τέτοιο, αφήστε τον διακόπτη του εργαλείου και περιορίστε την αιτία την υπερφόρτωσης. Μην αγιάζετε την μπροστινή θήκη που μπορεί να ζεσταθεί κατά τη συνεχή λειτουργία.
21. Η χρήση μπαταρίας σε κρύες συνθήκες (κάτω από 0 βαθμούς Κελσίου) μπορεί ορισμένες φορές να δημιουργήσει αδύναμη ροπή σύσφιξης και μειωμένο όγκο εργασίας. Αυτό, ωστόσο, είναι ένα προσωρινό φαινόμενο και το εργαλείο επιστρέφει σε φυσιολογική κατάσταση όταν ζεσταίνεται η μπαταρία.
22. Το πλήκτρο πίεσης δεν μπορεί να πατηθεί όσο το ηλεκτρικό εργαλείο περιστρέφεται. Για να πατήσετε το πλήκτρο πίεσης, σταματήστε το ηλεκτρικό εργαλείο, και στη συνέχεια πατήστε το πλήκτρο πίεσης.
23. Τοποθετήστε με ασφάλεια το άγκιστρο. Εάν το άγκιστρο δεν τοποθετηθεί με ασφάλεια, ενδέχεται να προκληθεί τραυματισμός κατά την χρήση.  
Όταν επιλέγεται να μεταφέρετε το εργαλείο γαντζωνόμενοι στη ζώνη σας, φροντίστε να αφαιρέσετε την υποδοχή του εργαλείου. Αν δεν το κάνετε αυτό, μπορεί να έχει ως αποτέλεσμα απροσδόκητο τραυματισμό.
24. Μην ασκήσετε ισχυρούς κραδασμούς στον πίνακα διακοπών ή τον σπάστε. Ενδέχεται να προκληθεί πρόβλημα.
25. Μην κοπάζετε κατευθείαν στην φωτεινή λυχνία. Μια τέτοια ενέργεια ενδέχεται να προκαλέσει τραυματισμό στα μάτια σας.  
Σκουπίστε τυχόν σκόνη ή ρύπους στον φακό της λυχνίας LED με ένα μαλακό ύφασμα, προσέχοντας να μην γδάρτε τον φακό.  
Οι γρατσουνιές στον φακό της λυχνίας LED μπορεί να προκαλέσουν μείωση της φωτεινότητας.
26. Για την αποφυγή της κατανάλωσης της ισχύος της μπαταρίας όταν ξεχνάτε να σβήσετε την φωτεινή λυχνία LED, η λυχνία σβήνει αυτόματα σε περίπου 2 λεπτά.
27. Αφήνετε τη μονάδα να ξεκουραστεί μετά από συνεχή εργασία.
28. Μην αγιάζετε το προστατευτικό, καθώς γίνεται ιδιαίτερα θερμό κατά τη συνεχή λειτουργία.

Για την επέκταση του χρόνου διάρκειας της μπαταρίας όντων λιθίου υπάρχει η λειτουργία προστασίας που σταματά την ισχύ εξόδου.

Στις περιπτώσεις 1 έως 3 που περιγράφονται κατωτέρω, κατά τη χρήση του προϊόντος, ακόμη κι αν τραβάτε τον διακόπτη ο κινητήρας ενδέχεται να σταματήσει. Αυτό δεν είναι πρόβλημα αλλά το αποτέλεσμα της λειτουργίας προστασίας.

1. Όταν η υπόλοιπη ισχύς της μπαταρίας που απομένει τελειώσει, ο κινητήρας σταματάει.  
Στην περίπτωση αυτή θα πρέπει να τη φορτίσετε αμέσως.
2. Εάν υπάρχει υπερφόρτιση του εργαλείου ο κινητήρας ενδεχομένως να σταματήσει. Στην περίπτωση αυτή αφήστε τον διακόπτη του εργαλείου και περιορίστε την αιτία της υπερφόρτωσης. Έπειτα από αυτό μπορείτε να το χρησιμοποιήσετε πάλι.
3. Αν η μπαταρία υπερθερμανθεί υπό το φόρτο εργασίας, η ισχύς της μπαταρίας μπορεί να σταματήσει.  
Σε αυτήν την περίπτωση, διακόπτετε την χρήση της μπαταρίας και την αφήνετε να κρυώσει. Έπειτα από αυτό μπορείτε να το χρησιμοποιήσετε πάλι.

Παρακαλείστε, επίσης, να τηρείτε τις ακόλουθες προειδοποιήσεις και προφυλάξεις.

### ΠΡΟΕΙΔΟΠΟΙΗΣΗ

Για να αποφύγετε τυχόν διαρροή της μπαταρίας, παραγωγή θερμότητας, εκπομπή καπνού, έκρηξη ή ανάφλεξη, πρέπει να τηρείτε τις ακόλουθες προφυλάξεις.

1. Βεβαιωθείτε ότι δεν συσσωρεύονται γρέζια και σκόνη στη μπαταρία.
- Κατά την εργασία σας βεβαιωθείτε ότι δεν πέφτει γρέζι και σκόνη στην μπαταρία.
- Βεβαιωθείτε ότι τυχόν γρέζια και σκόνες που πέφτουν πάνω στο ηλεκτρικό εργαλείο την ώρα που εργάζεστε με αυτό, δεν συσσωρεύονται στη μπαταρία.
- Μην αποθηκεύετε αχρησιμοποίητες μπαταρίες σε σημείο εκτεθειμένο σε γρέζια και σκόνη.
- Πριν να αποθηκεύσετε μία μπαταρία, απομακρύνετε τυχόν γρέζια και σκόνες που πιθανόν να έχουν κολλήσει πάνω της και μην την αποθηκεύετε μαζί με μεταλλικά μέρη (βίδες, καρφιά, κ.λπ.).
2. Μην τρυπάτε τη μπαταρία με αιχμηρά αντικείμενα όπως καρφιά, μην χτυπάτε με σφυρί, μην πατάτε, πετάτε ή υποβάλετε σε ισχυρούς κραδασμούς τη μπαταρία.
3. Μην χρησιμοποιείτε μία εμφανώς κατεστραμμένη ή παραμορφωμένη μπαταρία.
4. Μην τοποθετείτε τη μπαταρία με λάθος τρόπο.
5. Μην συνδέετε απευθείας σε ηλεκτρική πρίζα ή στην υποδοχή του αναπτήρα στα αυτοκίνητα.
6. Μην χρησιμοποιείτε τη μπαταρία για χρήση άλλη πέραν της προβλεπόμενης.
7. Σε περίπτωση που δεν ολοκληρώνεται επιτυχώς η διαδικασία φόρτισης της μπαταρίας ακόμα και όταν έχει περάσει ο καθορισμένος χρόνος επαναφόρτισης, σταματήστε αμέσως οποιαδήποτε προσπάθεια επαναφόρτισης.
8. Η μπαταρία δεν πρέπει να εκτίθεται σε υψηλή θερμοκρασία ή υψηλή πίεση, όπως στην περίπτωση φούρνου μικροκυμάτων, ξηραντήρα ή δοχείου υψηλής πίεσης.
9. Απομακρύνετε αμέσως από τη φωτιά σε περίπτωση διαρροής ή δυσσομίας.
10. Μην χρησιμοποιείτε σε περιβάλλον με έντονο στατικό ηλεκτρισμό.
11. Σε περίπτωση διαρροής της μπαταρίας, δυσσομίας, παραγωγής θερμότητας, αποχρωματισμού ή παραμόρφωσής της, ή σε περίπτωση που παρατηρηθεί

## Ελληνικά

κάτι μη φυσιολογικό κατά τη διάρκεια της χρήσης, της επαναφόρτισης ή της αποθήκευσης, αφαιρέστε την αμέσως από τον εξοπλισμό ή από τον φορτιστή της και σταματήστε να την χρησιμοποιείτε.

### ΠΡΟΕΙΔΟΠΟΙΗΣΗ

1. Εάν διαρρέυσει υγρό από τη μπαταρία και έλθει σε επαφή με τα μάτια σας, μην τα τρίψετε, αλλά ξεπλύνετε πολύ καλά με καθαρό νερό όπως νερό βρύσης, και επικοινωνήστε αμέσως με κάποιο γιατρό. Διαφορετικά μπορεί το υγρό να προκαλέσει προβλήματα στα μάτια σας.
2. Εάν διαρρέυσει υγρό στο δέρμα ή τα ρούχα σας, ξεπλύνετε καλά με καθαρό νερό, όπως νερό βρύσης, αμέσως. Υπάρχει το ενδεχόμενο να ερεθιστεί το δέρμα σας.
3. Εάν διαπιστώσετε σκουριά, δυσοσμία, υπερθέρμανση, αποχρωματισμό, παραμόρφωση, και/ή άλλες ανωμαλίες κατά τη χρήση της μπαταρίας για πρώτη φορά, μην την χρησιμοποιήσετε, αλλά επιστρέψτε την στον υπεύθυνο προμηθευτή ή πωλητή.

### ΠΡΟΕΙΔΟΠΟΙΗΣΗ

Εάν ένα αγώγιμο ξένο υλικό τοποθετηθεί στον ακροδέκτη της μπαταρίας ιόντων λιθίου, η μπαταρία ενδέχεται να βραχυκυκλώσει, προκαλώντας φωτιά. Κατά την αποθήκευση της μπαταρίας ιόντων λιθίου να τηρείτε με ασφάλεια τους κανονισμούς που αναφέρονται στα παρακάτω περιεχόμενα.

- Μην τοποθετείτε αγώγιμα θραύσματα, καρφιά και καλώδια όπως σιδερένιο και χάλκινο σύρμα στην θήκη αποθήκευσης.
- Για να αποφύγετε την πιθανότητα κάποιου βραχυκυκλώματος, φορτώστε την μπαταρία στο εργαλείο και τοποθετήστε με ασφάλεια το κάλυμμα της μπαταρίας για αποθήκευση έως ότου καλύψετε τον αεραγωγό.

## ΣΧΕΤΙΚΑ ΜΕ ΤΗ ΜΕΤΑΦΟΡΑ ΜΠΑΤΑΡΙΑΣ ΙΟΝΤΩΝ ΛΙΘΙΟΥ

Κατά τη μεταφορά μίας μπαταρίας ιόντων λιθίου, λάβετε τις ακόλουθες προφυλάξεις.

### ΠΡΟΕΙΔΟΠΟΙΗΣΗ

Ειδοποιήστε την εταιρεία μεταφορών ότι μία συσκευασία περιέχει μπαταρία ιόντων λιθίου, ενημερώστε την εταιρεία για την απόδοση ισχύος της, και ακολουθήστε τις οδηγίες της εταιρείας μεταφορών κατά τη διευθέτηση της μεταφοράς.

- Οι μπαταρίες ιόντων λιθίου που υπερβαίνουν την απόδοση ισχύος των 100 Wh θεωρούνται στην κατάταξη εμπορευμάτων ως Επικίνδυνο Φορτίο και θα χρειαστείτε ειδικές διαδικασίες υποβολής αιτήσεων.
- Για μεταφορά στο εξωτερικό, πρέπει να συμμορφώνεστε με τους διεθνείς νόμους και κανόνες και κανονισμούς της χώρας προορισμού.

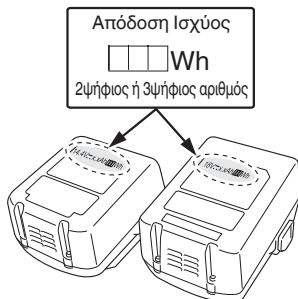

## ΠΡΟΦΥΛΑΞΕΙΣ ΣΥΝΔΕΣΗΣ ΣΥΣΚΕΥΗΣ USB (ΜΟΝΟ ΜΕ ΦΟΡΤΙΣΤΗ UC18YSL3)

Όταν εμφανιστεί κάποιο απροσδόκητο πρόβλημα, μπορεί να φθαρούν ή χαθούν τα δεδομένα σε μία συσκευή USB που είναι συνδεδεμένη με αυτό το προϊόν. Να φροντίζετε πάντα να δημιουργείτε αντίγραφα ασφαλείας των δεδομένων που περιλαμβάνονται στη συσκευή USB πριν από τη χρήση με αυτό το προϊόν.

Παρακαλούμε λάβετε υπόψη ότι η εταιρεία μας δεν φέρει καμία απολύτως ευθύνη για τυχόν δεδομένα που είναι αποθηκευμένα σε μια συσκευή USB τα οποία καταστραφούν ή χαθούν, ούτε για οποιαδήποτε βλάβη που μπορεί να εμφανιστεί σε μία συνδεδεμένη συσκευή.

### ΠΡΟΕΙΔΟΠΟΙΗΣΗ

- Πριν από τη χρήση, ελέγξτε το συνδετικό καλώδιο USB για τυχόν ελαττώματα ή βλάβη. Χρησιμοποιώντας ένα ελαττωματικό ή φθαρμένο καλώδιο USB μπορεί να προκληθεί εκπομπή καπνού ή ανάφλεξη.
- Όταν το προϊόν δεν χρησιμοποιείται, να καλύπτετε τη θύρα USB με το ελαστικό κάλυμμα. Συσσώρευση σκόνης κτλ. στη θύρα USB μπορεί να προκαλέσει εκπομπή καπνού ή ανάφλεξη.

### ΣΗΜΕΙΩΣΗ

- Μπορεί να υπάρξει μία περιστασιακή παύση κατά την επαναφόρτιση USB.
- Όταν δεν φορτίζεται μία συσκευή USB, αφαιρέστε τη συσκευή USB από τον φορτιστή. Αν δεν το κάνετε αυτό, ενδέχεται όχι μόνο να ελαττωθεί η διάρκεια ζωής της μπαταρίας μιας συσκευής USB, αλλά μπορεί επίσης να οδηγήσει σε απροσδόκητα ατυχήματα.
- Ενδέχεται να μην είναι δυνατή η φόρτιση ορισμένων συσκευών USB, ανάλογα με τον τύπο της συσκευής.

## ΠΡΟΦΥΛΑΞΕΙΣ ΣΧΕΤΙΚΑ ΜΕ ΤΗΝ ΑΝΤΟΧΗ ΣΤΗ ΣΚΟΝΗ ΚΑΙ ΤΙΣ ΛΕΙΤΟΥΡΓΙΕΣ ΣΤΕΓΑΝΟΠΟΙΗΣΗΣ

Αυτό το προϊόν συμμορφώνεται στις αξιολογήσεις προστασίας κατηγορίας IP56 (αντοχής στη σκόνη και στεγανοποίησης) για ηλεκτρικό εξοπλισμό, όπως προβλέπεται από τους διεθνείς κανονισμούς IEC. (Μόνο η κύρια μονάδα συμμορφώνεται με τις αξιολογήσεις προστασίας κατηγορίας IP56 όταν είναι εξοπλισμένη με μια μπαταρία.)

### [Περιγραφές των Κωδικών IP]

#### IP56

Βαθμός προστασίας από τη διείσδυση του νερού

Πρέπει να μην έχει αρνητικές συνέπειες για τον εξοπλισμό, όταν ψεκάζονται με ισχυρούς πίδακες νερού από όλες τις κατευθύνσεις (στεγανοποιημένες).

(100 L νερού ανά λεπτό ψεκάζονται για περίπου τρία λεπτά από μια απόσταση περίπου τριών μέτρων με τη χρήση ενός ακροφυσίου ψεκασμού με διάμετρο 12,5 mm.)

Βαθμός προστασίας για την εξωτερική επίθεση από στερεά αντικείμενα

Η σκόνη η οποία ενδέχεται να προκαλέσει δυσμενείς επιπτώσεις στον εξοπλισμό δεν θα πρέπει να είναι σε θέση να εισέλθει (αντοχή στη σκόνη).













(Ο εξοπλισμός για να αφαιρεθεί μη λειτουργικός σε ένα θάλαμο δοκιμών, στον οποίο τα σωματίδια του ταγκ με διάμετρο μικρότερη από 75 μm επιπλέουν στον αέρα με τη χρήση μίας αντλίας ανάδευσης με ρυθμό 2 kg ανά κυβικό μέτρο για οκτώ ώρες.)













Η συσκευή έχει σχεδιαστεί για να αντέξει τα αποτελέσματα της σκόνης και του νερού, αλλά δεν υπάρχει καμία εγγύηση ότι δεν θα έχει δυσλειτουργία. Μη χρησιμοποιείτε και μην αφήνετε τη συσκευή σε χώρους όπου υπάρχει υπερβολική ποσότητα σκόνης, ή σε χώρους όπου είναι βυθισμένοι σε νερό ή που υπόκεινται στο νερό της βροχής.

## ΣΥΜΒΟΛΑ









### ΠΡΟΕΙΔΟΠΟΙΗΣΗ

Τα παρακάτω δείχνουν τα σύμβολα που χρησιμοποιούνται στο μηχάνημα. Βεβαιωθείτε ότι κατανοείτε τη σημασία τους πριν τη χρήση.

|  |   |
|--|---|
|    | WR14DBDL2 / WR18DBDL2<br>: Μπουλονόκλειδο μπαταρίας   |
|    | Για τον περιορισμό του κινδύνου τραυματισμού, ο χρήστης πρέπει να διαβάσει το εγχειρίδιο οδηγιών χρήσης.  |
|  | Μόνο για τις χώρες της ΕΕ<br>Μην πετάτε τα ηλεκτρικά εργαλεία στον κάδο οικιακών απορριμμάτων!<br>Σύμφωνα με την Ευρωπαϊκή Οδηγία 2002/96/EK περί ηλεκτρικών και ηλεκτρονικών συσκευών και την εφαρμογή της στην εθνική νομοθεσία, τα ηλεκτρικά εργαλεία που έχουν φτάσει στο τέλος της ζωής τους πρέπει να συλλέγονται ξεχωριστά και να επιστρέφονται για ανακύκλωση με τρόπο φιλικό προς το περιβάλλον. |
|  | Συνεχές ρεύμα   |
|  | Ονομαστική τάση   |
|  | Ταχύτητα χωρίς φορτίο   |
|  | Ταλάντωση ανά λεπτό   |
|  | Ταχύτητα κρούσης  |
|  | Κανονικό μπουλόνι   |
|  | Μπουλόνι υψηλής τάσης   |
|  | Υψηλή μέθοδος   |
|  | Μεσαία μέθοδος  |
|  | Χαμηλή λειτουργία   |

|   |   |
|---|---|
|    | Μονή μέθοδος  |
|    | Ροπή σύσφιξης (μέγιστη)   |
|    | Μέγεθος τετράγωνο δίσκου  |
|    | Βάρος<br>(Σύμφωνα με τη Διαδικασία ΕΡΤΑ 01/2003)  |
|    | Ενεργοποίηση  |
|    | Απενεργοποίηση  |
|    | Αποσυνδέστε την μπαταρία  |
|    | Ενότητα διακόπτη φωτός  |
|    | Πάντα ON (απενεργοποιείται μετά από 2 λεπτά)  |
|    | Φως μόνο SW-ON  |
|    | Πάντα OFF   |
|   | Δεξιόστροφη περιστροφή  |
|  | Αριστερόστροφη περιστροφή   |
|  | Χωρητικότητα μπαταρίας  |
|  | Διακόπτης ένδειξης υπολοίπου φορτίου μπαταρίας  |
|  | Το υπόλοιπο φορτίο της μπαταρίας είναι σχεδόν άδειο. Επαναφορτίστε την μπαταρία το συντομότερο δυνατό |
|  | Το υπόλοιπο φορτίο της μπαταρίας βρίσκεται στη μέση.  |

# Ελληνικά

|  |   |
|--|---|
|   | Το υπόλοιπο φορτίο της μπαταρίας είναι αρκετό.  |
|  | Διακόπτης επιλογέα λειτουργίας σύσφιξης   |
|  | Λυχνία ένδειξης λειτουργίας σύσφιξης  |
|  | Χαμηλή λειτουργία<br>«Ελαφρύ φορτίο εργασίας»<br>Εγκατάσταση στηριγμάτων σωλήνα, σκελετού κλπ.            |
|  | Λειτουργία μεσαίας ταχύτητας<br>«Ελαφρύ φορτίο εργασίας»<br>Εγκατάσταση στηριγμάτων σωλήνα, σκελετού κλπ. |
|  | Λειτουργία υψηλής ταχύτητας<br>«Βαρύ φορτίο εργασίας»<br>Συναρμολόγηση πλαισίων από χάλυβα κλπ.           |
|  | Μονή μέθοδος<br>«Λεπτή εργασία»<br>Σφίξιμο βιδών μικρής διαμέτρου (M6 ή παρόμοιο) κλπ.                    |
|  | Προειδοποίηση   |

<UC18YSL3>

Όταν συνδέετε το βύσμα του φορτιστή στην υποδοχή, η λυχνία ένδειξης φόρτισης θα αναβοσβήνει με κόκκινο (Σε διαστήματα 1 δευτερολέπτου).

## ΠΡΟΕΙΔΟΠΟΙΗΣΗ

Μην χρησιμοποιείτε το ηλεκτρικό καλώδιο εάν είναι κατεστραμμένο. Αντικαταστήστε το άμεσα.

Φόρτιση μπαταρίας από παροχή ισχύος DC 12V σε αυτοκίνητο (UC18YML2)

○ Στερεώστε τον φορτιστή μπαταρίας στο σημείο με ασφάλεια στο αυτοκίνητο.

Χρησιμοποιείτε την λωρίδα που παρέχεται με τον φορτιστή μπαταρίας προκειμένου να τον στερεώσετε στο σημείο και να αποφύγετε την κατά λάθος μετακίνησή του. (Βλέπε **Εικ. 13**)

## ΠΡΟΕΙΔΟΠΟΙΗΣΗ

Μην τοποθετείτε τον φορτιστή μπαταρίας ή την μπαταρία κάτω από το κάθισμα του οδηγού. Στερεώστε τον φορτιστή μπαταρίας με ασφάλεια στο σημείο προκειμένου να αποφύγετε την κατά λάθος μετακίνησή του καθώς αυτό ενδέχεται να προκαλέσει κάποιο ατύχημα.



Εικ. 13

## ΒΑΣΙΚΑ ΕΞΑΡΤΗΜΑΤΑ

Εκτός από την κύρια μονάδα (1 μονάδα), η συσκευασία περιέχει τα εξαρτήματα που αναφέρονται στην σελίδα 258.

Τα βασικά εξαρτήματα υπόκεινται σε αλλαγή χωρίς προειδοποίηση.

## ΕΦΑΡΜΟΓΕΣ

Σύσφιξη και χαλάρωση όλων των τύπων μπουλονιών και παξιμαδιών που χρησιμοποιούνται για την ασφάλιση των δομικών στοιχείων

## ΤΕΧΝΙΚΑ ΧΑΡΑΚΤΗΡΙΣΤΙΚΑ

Τα τεχνικά χαρακτηριστικά του μηχανήματος εμφανίζονται στον Πίνακα στην σελίδα 258.

### ΣΗΜΕΙΩΣΗ

Εξαιτίας του συνεχιζόμενου προγράμματος έρευνας και ανάπτυξης της HiKOKI, τα τεχνικά χαρακτηριστικά που αναφέρονται εδώ μπορούν να αλλάξουν χωρίς προηγούμενη ειδοποίηση.

## ΦΟΡΤΙΣΗ

Πριν χρησιμοποιήσετε το ηλεκτρικό εργαλείο, φορτίστε την μπαταρία ως ακολούθως.

**1. Συνδέστε την παροχή ισχύος. (Εικ. 2 στη σελίδα 259)**

Αλλαγή της μπαταρίας από την παροχή ισχύος εναλλασσόμενου ρεύματος

○ Συνδέστε το καλώδιο ρεύματος του φορτιστή στο βύσμα.

<UC18YFSL, UC18YML2>

Όταν συνδέετε το βύσμα του φορτιστή στην υποδοχή, η δοκιμαστική λάμπα θα αναβοσβήνει με κόκκινο (σε διαστήματα 1 δευτερολέπτου).

○ Εισάγετε το βύσμα σύνδεσης αναπτήρα στην υποδοχή του αναπτήρα.

Εάν η πρίζα είναι χαλαρή και βγαίνει από την υποδοχή αναπτήρα, επιδιορθώστε την υποδοχή. Εάν η υποδοχή είναι ελαττωματική, επικοινωνήστε με τον αντιπρόσωπο του αυτοκινήτου της περιοχής σας. Η συνεχής χρήση της υποδοχής ενδέχεται να προκαλέσει κάποιο ατύχημα λόγω υπερθέρμανσης.

**2. Τοποθετήστε την μπαταρία στο φορτιστή. (Εικ. 2 στη σελίδα 259)**

Τοποθετήστε με ασφάλεια την μπαταρία στον φορτιστή.

**3. Φόρτιση**

<UC18YFSL, UC18YML2>

Όταν τοποθετείτε την μπαταρία στον φορτιστή, η δοκιμαστική λάμπα θα ανάβει συνεχώς με κόκκινο.

Όταν η μπαταρία επαναφορτιστεί πλήρως, η δοκιμαστική λάμπα θα αναβοσβήνει με κόκκινο (Σε διαστήματα 1 δευτερολέπτου). (Βλέπε **Πίνακας 1-a**)

● Ένδειξη δοκιμαστικής λάμπας

Οι ενδείξεις της δοκιμαστικής λάμπας θα είναι όπως εμφανίζονται στον **Πίνακα 1-a**, σύμφωνα με την κατάσταση του φορτιστή ή της επαναφορτιζόμενης μπαταρίας.

<UC18YSL3>

Όταν τοποθετείτε την μπαταρία στον φορτιστή, η λυχνία ένδειξης φόρτισης θα αναβοσβήνει σε μπλε χρώμα.

Όταν η μπαταρία φορτιστεί πλήρως, η λυχνία ένδειξης φόρτισης θα ανάψει σε πράσινο χρώμα. (Βλέπε **Πίνακας 1-b**)

● Ένδειξη λυχνίας ένδειξης φόρτισης

Οι ενδείξεις της λυχνίας ένδειξης φόρτισης θα είναι όπως εμφανίζονται στον **Πίνακα 1-b**, σύμφωνα με την κατάσταση του φορτιστή ή της επαναφορτιζόμενης μπαταρίας.

Πίνακας 1-a

| Ενδείξεις δοκιμαστικής λάμπας                                     |                                   |                       |  |  |  |
|---|-----------------------------------|-----------------------|--|--|--|
| Η δοκιμαστική λάμπα ανάβει ή αναβοσβήνει.                         | Πριν τη φόρτιση                   | Αναβοσβήνει (κόκκινο) | Ανάβει για 0,5 δευτερόλεπτα. Δεν ανάβει για 0,5 δευτερόλεπτα. (κλειστό για 0,5 δευτερόλεπτα) |  |  |
|   | Κατά τη φόρτιση                   | Ανάβει (κόκκινο)      | Ανάβει συνεχώς   |  |  |
|   | Ολοκλήρωση φόρτισης               | Αναβοσβήνει (κόκκινο) | Ανάβει για 0,5 δευτερόλεπτα. Δεν ανάβει για 0,5 δευτερόλεπτα. (κλειστό για 0,5 δευτερόλεπτα) |  |  |
|   | Φόρτιση αδύνατη                   | Τρεμοσβήνει (κόκκινο) | Ανάβει για 0,1 δευτερόλεπτα. Δεν ανάβει για 0,1 δευτερόλεπτα. (κλειστό για 0,1 δευτερόλεπτα) | Δυσλειτουργία στην μπαταρία ή στο φορτιστή   |  |
|   | Αναμένεται υπερθέρμανση μπαταρίας |                       | Ανάβει (πράσινο) (UC18YML2)  | Ανάβει συνεχώς   | Υπερθέρμανση μπαταρίας. Μη δυνατότητα φόρτισης. (Η φόρτιση θα ξεκινήσει όταν η μπαταρία κρυώσει) |
|   |                                   |                       | Αναβοσβήνει (κόκκινο) (UC18YFSL)   | Ανάβει για 1 δευτερόλεπτα. Δεν ανάβει για 0,5 δευτερόλεπτα. (κλειστό για 0,5 δευτερόλεπτα) |  |
| Αδύνατη η φόρτιση με την παροχή ισχύος του αυτοκινήτου (UC18YML2) |                                   | Αναβοσβήνει (πράσινο) | Ανάβει για 0,5 δευτερόλεπτα. Δεν ανάβει για 0,5 δευτερόλεπτα. (κλειστό για 0,5 δευτερόλεπτα) | Δυσλειτουργία στην μπαταρία ή στο φορτιστή   |  |

**ΣΗΜΕΙΩΣΗ:** Όταν βρίσκεστε σε κατάσταση αναμονής για να κρυώσει η μπαταρία, το UC18YML2 / UC18YFSL ψύχει την μπαταρία που έχει υπερθερμανθεί με τον ανεμιστήρα ψύξης. (Ωστόσο, ο ανεμιστήρας ψύξης δεν λειτουργεί κατά την φόρτιση της μπαταρίας με την παροχή ισχύος DC 12V του αυτοκινήτου.)

Πίνακας 1-b

| Ενδείξεις της λυχνίας ένδειξης φόρτισης                   |                                   |                       |  |  |
|---|-----------------------------------|-----------------------|--|--|
| Λυχνία ένδειξης φόρτισης (κόκκινο / μπλε / πράσινο / μωβ) | Πριν την φόρτιση                  | Αναβοσβήνει (κόκκινο) | Ανάβει για 0,5 δευτερόλεπτα. Δεν ανάβει για 0,5 δευτερόλεπτα. (κλειστό για 0,5 δευτερόλεπτα)   | Συνδεδεμένο στην πηγή τροφοδοσίας  |
|   | Κατά την φόρτιση                  | Αναβοσβήνει (μπλε)    | Ανάβει για 0,5 δευτερόλεπτα. Δεν ανάβει για 1 δευτερόλεπτο. (απενεργοποιημένο για 1 δευτερόλεπτο)  | Χωρητικότητα μπαταρίας λιγότερη από 50%  |
|   |                                   | Αναβοσβήνει (μπλε)    | Ανάβει για 1 δευτερόλεπτα. Δεν ανάβει για 0,5 δευτερόλεπτα. (κλειστό για 0,5 δευτερόλεπτα)   | Χωρητικότητα μπαταρίας λιγότερη από 80%  |
|   |                                   | Ανάβει (μπλε)         | Ανάβει συνεχώς   | Χωρητικότητα μπαταρίας περισσότερη από 80%   |
|   | Ολοκλήρωση φόρτισης               | Ανάβει (πράσινο)      | Ανάβει συνεχώς<br>(Συνεχής ήχος βομβητή: περίπου 6 δευτερόλεπτα)   |  |
|   | Αναμένεται υπερθέρμανση μπαταρίας | Αναβοσβήνει (κόκκινο) | Ανάβει για 0,3 δευτερόλεπτα. Δεν ανάβει για 0,3 δευτερόλεπτα. (κλειστό για 0,3 δευτερόλεπτα)   | Υπερθέρμανση μπαταρίας. Μη δυνατότητα φόρτισης. (Η φόρτιση θα ξεκινήσει όταν η μπαταρία κρυώσει) |
|   | Φόρτιση αδύνατη                   | Τρεμοπαίζει (μωβ)     | Ανάβει για 0,1 δευτερόλεπτα. Δεν ανάβει για 0,1 δευτερόλεπτα. (κλειστό για 0,1 δευτερόλεπτα)<br>■ ■ ■ ■ ■ ■ ■ ■ ■ ■ ■ ■ ■ ■ ■ ■<br>(Διακοπόμενος ήχος βομβητή: περίπου 2 δευτερόλεπτα) | Δυσλειτουργία στην μπαταρία ή στο φορτιστή   |

**ΣΗΜΕΙΩΣΗ:** Όταν βρίσκεστε σε κατάσταση αναμονής για να κρυώσει η μπαταρία, το UC18YSL3 ψύχει την μπαταρία που έχει υπερθερμανθεί με τον ανεμιστήρα ψύξης.

# Ελληνικά

- Αναφορικά με τις θερμοκρασίες και τον χρόνο φόρτισης της μπαταρίας. Οι θερμοκρασίες και ο χρόνος φόρτισης θα είναι όπως εμφανίζονται στον **Πίνακα 2**

Πίνακας 2

| Μπαταρία   |      | Φορτιστής | UC18YFSL    | UC18YML2 (AC/DC)*1 | UC18YSL3     |
|--|------|-----------|-------------|--------------------|--------------|
| Τάση φόρτισης  |      | V         | 14,4V - 18V |                    |              |
| Βάρος  |      | χλγρ.     | 0,5         | 0,7                | 0,6          |
| Θερμοκρασίες στις οποίες η μπαταρία μπορεί να φορτιστεί                          |      |           | 0°C – 50°C  |                    | -10°C – 50°C |
| Χρόνος φόρτισης για την χωρητικότητα της μπαταρίας, κατά προσέγγιση (Στους 20°C) |      |           |             |                    |              |
| 1,3Ah  | λεπ. | 20        | 20 / 50     | 15                 |              |
| 1,5Ah  | λεπ. | 22        | 22 / 60     | 15                 |              |
| 2,0Ah  | λεπ. | 30        | 30 / 80     | 20                 |              |
| 2,5Ah  | λεπ. | 35        | 35 / 100    | 25                 |              |
| 3,0Ah  | λεπ. | 45        | 45 / 120    | 20                 |              |
| 4,0Ah  | λεπ. | 60        | 60 / 160    | 26                 |              |
| 5,0Ah  | λεπ. | 75        | 75 / 200    | 32                 |              |
| 6,0Ah  | λεπ. | 90        | 90 / 240    | 38                 |              |
| Αριθμός των στοιχείων της μπαταρίας  |      |           | 4 – 10      |                    |              |

\*1 Τροφοδοσία εναλλασσόμενου ρεύματος / Τροφοδοσία συνεχούς ρεύματος 12V (στο αυτοκίνητο)

## ΣΗΜΕΙΩΣΗ

Ο χρόνος φόρτισης ενδέχεται να διαφέρει ανάλογα με τη θερμοκρασία του περιβάλλοντος και την τάση της πηγής ρεύματος.

<UC18YML2>

Ειδικότερα, η χρήση μιας πηγής ρεύματος DC 12V του αυτοκινήτου ενδέχεται να απαιτεί μεγαλύτερο χρόνο φόρτισης σε υψηλές θερμοκρασίες.

## ΠΡΟΕΙΔΟΠΟΙΗΣΗ

Εάν ο φορτιστής μπαταρίας χρησιμοποιείται συνεχώς, θα υπερθερμανθεί και ενδεχομένως να προκαλέσει κάποια βλάβη. Όταν ολοκληρωθεί η φόρτιση, αφήστε τον φορτιστή να ξεκουραστεί για 15 λεπτά μέχρι την επόμενη φόρτιση.

## 4. Αποσυνδέστε το καλώδιο ρεύματος του φορτιστή από το βύσμα ή την υποδοχή αναπτήρα.

## 5. Κρατήστε τον φορτιστή σταθερά και τραβήξτε τη μπαταρία.

## ΣΗΜΕΙΩΣΗ

Βεβαιωθείτε ότι έχετε αφαιρέσει την μπαταρία από τον φορτιστή πριν την χρήση και στην συνέχεια φυλάξτε την κατάλληλα.

## ΠΡΟΕΙΔΟΠΟΙΗΣΗ

- Εάν η μπαταρία φορτιστεί όσο είναι ζεστή λόγω του ότι έχει εκτεθεί για μεγάλο διάστημα σε ένα μέρος με άμεση επαφή με το φως του ήλιου ή λόγω πρόσφατης χρήσης της μπαταρίας, η δοκιμαστική λάμπα του φορτιστή UC18YML2 ανάβει με πράσινο ή η δοκιμαστική λάμπα του φορτιστή UC18YFSL ανάβει για 1 δευτερόλεπτο, δεν ανάβει για 0,5 δευτερόλεπτα (κλειστό για 0,5 δευτερόλεπτα), ή η λάμπα ένδειξης φόρτισης του φορτιστή UC18YSL3 ανάβει για 0,3 δευτερόλεπτα, δεν ανάβει για 0,3 δευτερόλεπτα (κλειστό για 0,3 δευτερόλεπτα). Σε μια τέτοια περίπτωση, αφήστε πρώτα την μπαταρία να κρυώσει και ύστερα ξεκινήστε να την φορτίζετε.
- Όταν η δοκιμαστική λάμπα ή η λάμπα ένδειξης φόρτισης αναβοσβήνει με κόκκινο χρώμα (σε διαστήματα 0,2 δευτερόλεπτων), ελέγξτε και αφαιρέστε τυχόν ξένα σώματα από την υποδοχή σύνδεσης μπαταρίας του φορτιστή. Αν δεν υπάρχουν ξένα αντικείμενα, είναι πιθανό η μπαταρία ή ο φορτιστής να δυσλειτουργούν. Πηγαίνετε τα στο πλησιέστερο Κέντρο Εξυπηρέτησης.

- Επειδή ο ενσωματωμένος μικροϋπολογιστής χρειάζεται περίπου 3 δευτερόλεπτα για να επιβεβαιώσει ότι η μπαταρία που φορτίζεται με τον φορτιστή έχει αφαιρεθεί, περιμένετε τουλάχιστον 3 δευτερόλεπτα πριν να την εισάγετε εκ νέου για να συνεχίσετε τη φόρτιση. Αν η μπαταρία νεισαχθεί εκ νέου μέσα σε 3 δευτερόλεπτα, ενδέχεται να μη φορτιστεί σωστά.
- Ελέγξτε την τάση της πηγής ρεύματος στο αυτοκίνητο όταν η δοκιμαστική λάμπα αναβοσβήνει με πράσινο (κάθε 0,2 δευτερόλεπτα) συνεχόμενα. (UC18YML2) Εάν η τάση είναι 12V ή χαμηλότερη, σημαίνει ότι η μπαταρία του αυτοκινήτου έχει εξασθενήσει και δεν μπορεί να φορτιστεί.
- Εάν η δοκιμαστική λάμπα ή η λάμπα ένδειξης φόρτισης δεν αναβοσβήνει με κόκκινο χρώμα (κάθε δευτερόλεπτο) ακόμη κι αν το καλώδιο φορτιστή ή το βύσμα σύνδεσης αναπτήρα συνδέεται με το ρεύμα, δείχνει ότι το κύκλωμα προστασίας του φορτιστή ενδέχεται να ενεργοποιηθεί. Αφαιρέστε το καλώδιο ή βύσμα από το ρεύμα και στην συνέχεια συνδέστε το ξανά μετά από 30 δευτερόλεπτα περίπου. Εάν παρόλα αυτά η δοκιμαστική λάμπα ή η λάμπα ένδειξης φόρτισης δεν αναβοσβήνει με κόκκινο χρώμα (κάθε δευτερόλεπτο), μεταφέρετε τον φορτιστή σε κάποιο Εξουσιοδοτημένο Κέντρο Εξυπηρέτησης της HiKOKI.

## ΣΤΕΡΕΩΣΗ ΚΑΙ ΛΕΙΤΟΥΡΓΙΑ

| Ενέργεια                               | Εικόνα | Σελίδα |
|--|--------|--------|
| Αφαίρεση και τοποθέτηση της μπαταρίας  | 1      | 259    |
| Φόρτιση                                | 2      | 259    |
| Στερέωση της πρίζας*1                  | 3      | 259    |
| Αντιστροφή της κατεύθυνσης περιστροφής | 4      | 260    |

|   |      |     |
|---|------|-----|
| Λειτουργία διακόπτη   | 5    | 260 |
| Αφαίρεση και στερέωση του άγκιστρου                                 | 6    | 260 |
| Ένδειξη εναπομεινόμενης μπαταρίας                                   | 7    | 260 |
| Τρόπος χρήσης της ενδεικτικής λυχνίας LED*2                         | 8    | 260 |
| Λειτουργία επιλογή κατάστασης σύσφιξης*3                            | 9    | 260 |
| Φόρτιση μίας συσκευής USB από μια ηλεκτρική πρίζα                   | 10-a | 261 |
| Φόρτιση μίας συσκευής USB και της μπαταρίας από μια ηλεκτρική πρίζα | 10-b | 261 |
| Πως να επαναφορτίσετε τη συσκευή USB                                | 11   | 261 |
| Κατά την ολοκλήρωση της φόρτισης της συσκευής USB                   | 12   | 261 |
| Επιλογή εξαρτημάτων   | —    | 262 |

\*1 Εγκατάσταση μίας υποδοχής  
Επιλέξτε την υποδοχή που πρόκειται να χρησιμοποιηθεί.

(1) Σύρετε τον στεγανοποιητικό δακτύλιο έξω από την εγκοπή, στη συνέχεια ευθυγραμμίστε την οπή της υποδοχής με την οπή του αμυνίου και τοποθετήστε το αμύνι στην υποδοχή.

(2) Εισάγετε την ακίδα στην υποδοχή.

(3) Όταν βεβαιωθείτε ότι δεν πέφτει η ακίδα, τοποθετήστε τον στεγανοποιητικό δακτύλιο στη σχισμή στην υποδοχή.

\*2 Τρόπος χρήσης της ενδεικτικής λυχνίας LED

#### ΣΗΜΕΙΩΣΗ

Για την αποφυγή της κατανάλωσης της ισχύος της μπαταρίας όταν ξεχνάτε να σβήσετε την φωτεινή λυχνία LED, η λυχνία σβήνει αυτόματα σε περίπου 1 λεπτά.

\*3 Λειτουργία επιλογή κατάστασης σύσφιξης

#### ΠΡΟΕΙΔΟΠΟΙΗΣΗ

Επιλέξτε τη λειτουργία σύσφιξης ενώ ο διακόπτης σκανδάλης έχει απεμπλακεί. Διαφορετικά, μπορεί να εμφανιστεί δυσλειτουργία.

Χρησιμοποιώντας το διακόπτη επιλογή λειτουργίας Σύσφιξης στο πλάι του κορμού του εργαλείου, η ροπή σύσφιξης μπορεί να ρυθμιστεί ανάλογα με το είδος της εργασίας.

Η λειτουργία Σύσφιξης αλλάζει ανάμεσα σε 4 διαφορετικές λειτουργίες κάθε φορά που πιέζεται ο διακόπτης επιλογής λειτουργίας Σύσφιξης.

Στη Μονή μέθοδο, όταν τραβιέται ο διακόπτης και ξεκινά η πρόσκρουση, το ηλεκτρικό εργαλείο σταματά αυτόματα μετά από λίγες προσκρούσεις.

Στη Χαμηλή, τη Μεσαία και την Υψηλή μέθοδο, όταν τραβιέται ο διακόπτης και ξεκινά η πρόσκρουση, το ηλεκτρικό εργαλείο εκτελεί προσκρούσεις συνεχόμενα (χωρίς αυτόματη διακοπή).

## ΣΥΝΤΗΡΗΣΗ ΚΑΙ ΕΛΕΓΧΟΣ

### 1. Έλεγχος της υποδοχής

Μια φθαρμένη ή παραμορφωμένη υποδοχή εξαγώνου ή υποδοχή με τετράγωνη οπή δε θα εξασφαλίσει την απαραίτητη στεγανότητα στο εξάρτημα μεταξύ του παξιμαδιού ή του άκμουνα κατά συνέπεια οδηγώντας σε

απώλεια της ροπής σύσφιξης. Να παρακολουθείτε ανα διαστήματα τις οπές της υποδοχής και να προχωράτε στην αντικατάστασή τους σε περίπτωση που αυτή είναι απαραίτητη.

### 2. Έλεγχος των βίδων στερέωσης

Να ελέγχετε τακτικά όλες τις βίδες στερέωσης και να βεβαιωθείτε ότι έχουν σφίξει καλά. Σε περίπτωση που κάποια βίδα είναι χαλαρή, σφίξτε την άμεσα. Διαφορετικά μπορεί να προκύψει σοβαρός κίνδυνος.

### 3. Συντήρηση του κινητήρα

Η περιέλιξη της μονάδας κινητήρα αποτελεί την «βασική λειτουργία» του ηλεκτρικού εργαλείου. Να φροντίζετε η περιέλιξη να μην υφίσταται βλάβες και/ή να λερώνεται με λάδι και/ή να βρέχεται με νερό.

### 4. Καθαρισμός του εξωτερικού μέρους

Όταν το εργαλείο είναι λερωμένο, σκουπίστε το με ένα μαλακό στεγνό πανί ή με ένα πανί μουσκεμένο σε σαπούνι νερό. Μη χρησιμοποιείτε διαλύματα χλωρίνης, βενζίνη ή διαλυτικό χρωμάτος για να μην καταστραφούν τα πλαστικά μέρη.

### 5. Αποθήκευση

Αποθηκεύετε το ηλεκτρικό εργαλείο σε χώρο όπου η θερμοκρασία είναι μικρότερη από 40 °C και μακριά από την πρόσβαση παιδιών.

#### ΣΗΜΕΙΩΣΗ

Αποθήκευση Μπαταριών Λόντων Λιθίου.

Βεβαιωθείτε ότι οι μπαταρίες ιόντων λιθίου είναι πλήρως φορτισμένες πριν να τις αποθηκεύσετε.

Τυχόν παρατεταμένη αποθήκευση (3 μήνες ή παραπάνω) μπαταριών με χαμηλό φορτίο μπορεί να έχει ως αποτέλεσμα την υποβάθμιση της απόδοσης, μειώνοντας σημαντικά τον χρόνο χρήσης της μπαταρίας ή καθιστώντας τις μπαταρίες ανίκανες στην κατακράτηση φορτίου.

Ωστόσο, ο σημαντικά μειωμένος χρόνος χρήσης της μπαταρίας μπορεί να ανακτηθεί με την επαναληπτική φόρτιση και χρήση των μπαταριών δυο έως πέντε φορές.

Εάν ο χρόνος χρήσης της μπαταρίας είναι εξαιρετικά σύντομος παρά την επαναληπτική φόρτιση και χρήση, εξετάστε τις μπαταρίες.

#### ΠΡΟΕΙΔΟΠΟΙΗΣΗ

Κατά τον έλεγχο και τη συντήρηση των ηλεκτρικών εργαλείων, οι κανόνες ασφαλείας και οι κανονισμοί που υπάρχουν σε κάθε χώρα πρέπει να ακολουθούνται.

#### Σημαντική ειδοποίηση για τις μπαταρίες στα ηλεκτρικά εργαλεία της HiKOKI χωρίς καλώδιο

Να χρησιμοποιείτε πάντα κάποια από τις καθορισμένες γνήσιες μπαταρίες. Δεν μπορείτε να εγγυηθούμε για την ασφάλεια και την απόδοση του ηλεκτρικού μας εργαλείου όταν χρησιμοποιείτε μπαταρίες που είναι διαφορετικές από αυτές που έχουν καθοριστεί από εμάς ή όταν η μπαταρία είναι αποσυρμολογημένη ή τροποποιημένη (λόγω αποσυρμολόγησης ή αντικατάστασης στοιχείων ή άλλων εσωτερικών μερών).

#### ΕΓΓΥΗΣΗ

Εγγυώμαστε για τα εργαλεία HiKOKI Power Tools σύμφωνα με τον θεσμό κανονισμό/ειδικό κανονισμό της χώρας. Η παρούσα εγγύηση δεν καλύπτει ελαττώματα ή ζημιές λόγω κακής χρήσης, κακομεταχείρισης ή φυσιολογικής φθοράς. Σε περίπτωση παραπάνω παρακαλούμε αποστείλετε το Power Tool χωρίς να το αποσυρμολογήσετε μαζί με το ΠΙΣΤΟΠΟΙΗΤΙΚΟ ΕΓΓΥΗΣΗΣ το οποίο βρίσκεται στο τέλος των εν λόγω οδηγιών χειρισμού, σε Εξουσιοδοτημένο Κέντρο Εξυπηρέτησης της HiKOKI.

# Ελληνικά

## Πληροφορίες που αφορούν τον εκπεμπόμενο θόρυβο και τη δόνηση

Οι τιμές μετρήθηκαν σύμφωνα με το EN60745 και βρέθηκαν σύμφωνες με το ISO 4871.

Μετρηθείσα στάθμη ηχητικής ισχύος A:  
107 dB (A) (WR14DBDL2)  
106 dB (A) (WR18DBDL2)

Μετρηθείσα στάθμη ηχητικής πίεσης A:  
96 dB (A) (WR14DBDL2)  
95 dB (A) (WR18DBDL2)

Αβεβαιότητα K: 3 dB (A).

Φοράτε προστατευτικά αυτιών.

Συνολικές τιμές δόνησης (διανυσματικό άθροισμα τριαξονικού καλωδίου) που καθορίζονται σύμφωνα με το πρότυπο EN60745

Σύσφιξη κρούσης των συνδετήρων με μέγιστο φορτίου του εργαλείου:

Τιμή εκπομπής δόνησης  $a_h = 13,4 \text{ m/s}^2$  (WR14DBDL2)  
 $11,7 \text{ m/s}^2$  (WR18DBDL2)

Αβεβαιότητα K = 1,5 m/s<sup>2</sup>

Η εγκεκριμένη συνολική τιμή των δονήσεων έχει μετρηθεί σύμφωνα με μια σταθερή μέθοδο ελέγχου και μπορεί να χρησιμοποιηθεί για τη σύγκριση ενός εργαλείου με κάποιο άλλο.

Μπορεί επίσης να χρησιμοποιηθεί σε μια προκαταρκτική εκτίμηση έκθεσης.

### ΠΡΟΕΙΔΟΠΟΙΗΣΗ

- Η εκπομπή δονήσεων κατά την πραγματική χρήση του εργαλείου μπορεί να διαφέρει από την εγκεκριμένη συνολική τιμή και να εξαρτάται από τους τρόπους με τους οποίους χρησιμοποιείται το εργαλείο.
- Καθορίστε μέτρα ασφαλείας για την προστασία του χειριστή που βασίζονται σε μία εκτίμηση της έκθεσης στις πραγματικές συνθήκες χρήσης (λαμβάνοντας υπόψη όλα τα μέρη του κύκλου λειτουργίας όπως τον χρόνο που το εργαλείο είναι κλειστό και το διάστημα όπου είναι ανενεργό εκτός από τον χρόνο της σκανδάλης).

### ΣΗΜΕΙΩΣΗ

Εξαιτίας του συνεχιζόμενου προγράμματος έρευνας και ανάπτυξης της HiKOKI, τα τεχνικά χαρακτηριστικά που αναφέρονται εδώ μπορούν να αλλάξουν χωρίς προηγούμενη ειδοποίηση.

## ΕΠΙΛΥΣΗ ΠΡΟΒΛΗΜΑΤΩΝ

Χρησιμοποιήστε τις επιθεωρήσεις του παρακάτω πίνακα εάν το εργαλείο δεν λειτουργεί φυσιολογικά. Εάν τα παρακάτω δεν επιλύουν το πρόβλημα, επικοινωνήστε με την αντιπρόσωπο σας ή με το εξουσιοδοτημένο κέντρο εξυπηρέτησης της HiKOKI.

| Σύμπτωμα  | Πιθανή αιτία  | Αποκατάσταση   |
|---|---|--|
| Το εργαλείο δεν λειτουργεί  | Δεν υπάρχει εναπομένουσα ισχύ στην μπαταρία                             | Φορτίστε την μπαταρία.   |
| Το εργαλείο σταμάτησε ξαφνικά   | Το εργαλείο υπερφορτώθηκε   | Απαλλαγείτε από το πρόβλημα που προκαλεί την υπερφόρτωση.  |
|   | Η μπαταρία έχει υπερθερμανθεί.  | Αφήστε την μπαταρία να κρυώσει.  |
|   | Το σώμα του εργαλείου έχει υπερθερμανθεί                                | Αφήστε το σώμα του εργαλείου να κρυώσει επαρκώς.   |
|   | Το εργαλείο είναι ρυθμισμένο στη μονή μέθοδο                            | Αυτό δεν αποτελεί δυσλειτουργία. Θέστε το εργαλείο στην κατάλληλη μέθοδο σύσφιξης για το είδος της εργασίας. |
|   | Ο διακόπτης σκανδάλης κρατήθηκε κάτω για 5 λεπτά ή περισσότερο.         | Αυτό δεν αποτελεί δυσλειτουργία. Ο κινητήρας σταμάτησε αυτόματα για να εμποδίσει τη βλάβη του εργαλείου.     |
| Υποδοχές εργαλείου -δεν μπορούν να προσαρτηθούν -πέφτουν -δεν μπορούν να αφαιρεθούν | Το σχήμα του τμήματος προσάρτησης δεν ταιριάζει                         | Φροντίστε να χρησιμοποιήσετε τετράγωνες υποδοχές μονάδας 12,7 χιλιοστών.                                     |
| Ο διακόπτης δεν μπορεί να τραβηχτεί   | Το κουμπί επιλογής προς τα εμπρός/πίσω είναι τοποθετημένο μέχρι τη μέση | Πατήστε το κουμπί καλά στη θέση του για την επιθυμητή κατεύθυνση περιστροφής.                                |
| Ένας ανώμαλος διαπεραστικός θόρυβος συμβαίνει όταν πατιέται ο διακόπτης σκανδάλης.  | Η διακόπτης σκανδάλης τραβιέται ελαφρά μόνο.                            | Αυτό δεν αποτελεί δυσλειτουργία. Αυτό δεν συμβαίνει εάν ο διακόπτης σκανδάλης πατηθεί πλήρως.                |



| Σύμπτωμα   | Πιθανή αιτία  | Αποκατάσταση   |
|--|---|--|
| <p>&lt;UC18YFSL&gt;<br/>&lt;UC18YML2&gt;<br/>Η δοκιμαστική λάμπα αναβοσβήνει γρήγορα σε κόκκινο χρώμα, και η φόρτιση της μπαταρίας δεν ξεκινά.</p> <p>&lt;UC18YSL3&gt;<br/>Η λάμπα ένδειξης φόρτισης αναβοσβήνει γρήγορα σε μοβ χρώμα, και η φόρτιση της μπαταρίας δεν ξεκινά.</p>   | Η μπαταρία δεν έχει εισαχθεί πλήρως.  | Τοποθετήστε καλά την μπαταρία.   |
|  | Υπάρχει ξένο υλικό στον πόλο της μπαταρίας ή όπου η μπαταρία είναι τοποθετημένη.  | Απομακρύνετε το ξένο υλικό.  |
| <p>&lt;UC18YFSL&gt;<br/>Η δοκιμαστική λάμπα αναβοσβήνει σε κόκκινο χρώμα, και η φόρτιση της μπαταρίας δεν ξεκινά.</p> <p>&lt;UC18YML2&gt;<br/>Η δοκιμαστική λάμπα ανάβει με πράσινο χρώμα, και η φόρτιση της μπαταρίας δεν ξεκινά.</p> <p>&lt;UC18YSL3&gt;<br/>Η λάμπα ένδειξης φόρτισης αναβοσβήνει σε κόκκινο χρώμα, και η φόρτιση της μπαταρίας δεν ξεκινά.</p> | Η μπαταρία δεν έχει εισαχθεί πλήρως.  | Τοποθετήστε καλά την μπαταρία.   |
|  | Η μπαταρία έχει υπερθερμανθεί.  | Εάν αφεθεί ήσυχη, η μπαταρία θα αρχίσει να φορτίζεται αυτόματα αν μειωθεί η θερμοκρασία της, αλλά αυτό μπορεί να μειώσει τη διάρκεια ζωής της μπαταρίας. Συνιστάται η μπαταρία να κρυώσει σε καλά αεριζόμενο μέρος μακριά από άμεσο ηλιακό φως πριν την φορτίσετε. |
|  | Ο χρόνος χρήσης της μπαταρίας είναι σύντομος παρόλο που η μπαταρία είναι πλήρως φορτισμένη.                                 | Η διάρκεια ζωής της μπαταρίας έχει εξαντληθεί.   |
| Η μπαταρία αργεί να φορτιστεί.   | Η θερμοκρασία της μπαταρίας, του φορτιστή, ή του περιβάλλοντος χώρου είναι εξαιρετικά χαμηλή.                               | Φορτίστε την μπαταρία σε εσωτερικό χώρο ή σε άλλο πιο ζεστό περιβάλλον.  |
|  | Τα ανοίγματα εξαερισμού του φορτιστή φράσσονται, προκαλώντας υπερθέρμανση στα εσωτερικά εξαρτήματά του.                     | Αποφύγετε την έμφραξη των ανοιγμάτων εξαερισμού.   |
|  | Ο ανεμιστήρας ψύξης δεν λειτουργεί.   | Επικοινωνήστε με ένα Εξουσιοδοτημένο Κέντρο Εξυπηρέτησης της HiKOKI για επισκευές.   |
| <UC18YSL3 μόνο>  |   |  |
| Η φόρτιση μιας συσκευής USB διακόπτεται στη μέση.  | Ο φορτιστής είχε συνδεθεί σε ηλεκτρική πρίζα ενώ η συσκευή USB φορτιζόταν χρησιμοποιώντας την μπαταρία ως πηγή τροφοδοσίας. | Αυτό δεν αποτελεί δυσλειτουργία. Ο φορτιστής διακόπτει τη φόρτιση με USB για περίπου 5 δευτερόλεπτα όταν διαφοροποιεί τις πηγές τροφοδοσίας.   |
|  | Μία μπαταρία είχε εισαχθεί στον φορτιστή ενώ η συσκευή USB φορτιζόταν με τη χρήση πρίζας ρεύματος ως πηγή τροφοδοσίας.      |  |
| Η φόρτιση της συσκευής USB διακόπτεται στη μέση όταν η μπαταρία και η συσκευή USB φορτίζονται ταυτόχρονα.  | Η μπαταρία έχει φορτιστεί πλήρως.   | Αυτό δεν αποτελεί δυσλειτουργία. Ο φορτιστής διακόπτει τη φόρτιση με USB για περίπου 5 δευτερόλεπτα ενώ ελέγχει αν η μπαταρία έχει ολοκληρώσει με επιτυχία τη φόρτιση.   |
| Η φόρτιση της συσκευής USB δεν ξεκινά όταν η μπαταρία και η συσκευή USB φορτίζονται ταυτόχρονα.  | Το εναπομένον φορτίο της μπαταρίας είναι πολύ χαμηλό.   | Αυτό δεν αποτελεί δυσλειτουργία. Όταν το φορτίο της μπαταρίας φτάσει σε ένα συγκεκριμένο επίπεδο, ξεκινάει αυτόματα η φόρτιση με USB.  |

## OGÓLNE WSKAZÓWKI BEZPIECZEŃSTWA DOTYCZĄCE ELEKTRONARZĘDZI

### **⚠ OSTRZEŻENIE**

Należy dokładnie zapoznać się ze wszystkimi ostrzeżeniami i wskazówkami bezpieczeństwa.

Nieprzestrzeżenie ostrzeżeń oraz wskazówek bezpieczeństwa może być przyczyną porażenia prądem, pożaru i/lub poważnych obrażeń.

Ostrzeżenia i wskazówki bezpieczeństwa należy zachować do wglądu.

Wykorzystywane w treści wskazówek bezpieczeństwa określenie „elektronarzędzie” odnosi się do elektronarzędzi zasilanych z sieci elektrycznej (przewodowych) lub z akumulatora (beprzewodowych).

### 1) Bezpieczeństwo na stanowisku pracy

- Stanowisko pracy należy utrzymywać w czystości i odpowiednio oświetlać.**  
*Nieporządek lub nieodpowiednie oświetlenie stanowiska pracy może być przyczyną wypadków.*
- Elektronarzędzi nie należy użytkować w miejscach zagrożonych wybuchem, na przykład w pobliżu łatwopalnych cieczy, gazów lub pyłów.**  
*Pracujące elektronarzędzie wytwarza iskry, które mogą spowodować zapłon pyłu lub oparów.*
- Dzieci oraz osoby postronne powinny pozostawać z dala od pracującego elektronarzędzia.**  
*Dekoncentracja może być przyczyną utraty kontroli nad elektronarzędziem.*

### 2) Bezpieczeństwo elektryczne

- Wtyczka elektronarzędzia musi pasować do gniazda sieciowego.**  
*Wtyczki nie wolno w jakikolwiek sposób modyfikować.*  
*Elektronarzędzia posiadające uziemienie nie powinny być użytkowane z wtyczkami przejściowymi.*  
*Użytkowanie niemodyfikowanych wtyczek oraz korzystanie z odpowiednich gniazd sieciowych zmniejsza ryzyko porażenia prądem.*
- Należy unikać kontaktu z powierzchniami jakichkolwiek uziemionych elementów, takich jak rury, grzejniki, kuchenki lub chłodziarki.**  
*Ryzyko porażenia prądem wzrasta, gdy ciało jest uziemione.*
- Elektronarzędzi nie wolno narażać na działanie deszczu lub wilgoci.**  
*Obecność wody wewnątrz elektronarzędzia zwiększa ryzyko porażenia prądem.*
- Przewodu zasilającego nie wolno używać w sposób niezgodny z jego przeznaczeniem. Przewodu zasilającego nie wolno używać do przenoszenia bądź ciągnięcia elektronarzędzia, ani do odłączania go od zasilania.**  
*Przewód zasilający należy chronić przed kontaktem ze źródłami ciepła, olejem, ostrymi krawędziami lub poruszającymi się częściami.*  
*Uszkodzony lub zapętlony przewód zasilający zwiększa ryzyko porażenia prądem.*
- W przypadku użytkowania elektronarzędzia na wolnym powietrzu należy korzystać z przedłużaczy do tego celu przeznaczonych.**  
*Używanie przedłużaczy przeznaczonych do pracy na wolnym powietrzu zmniejsza ryzyko porażenia prądem.*

- Jeżeli praca elektronarzędziem musi być wykonywana w miejscu o dużej wilgotności, należy zawsze korzystać ze źródła zasilania zabezpieczonego wyłącznikiem różnicowoprądowym.**  
*Korzystanie z wyłącznika różnicowoprądowego zmniejsza ryzyko porażenia prądem.*

### 3) Bezpieczeństwo osobiste

- Podczas użytkowania elektronarzędzia należy zachowywać ostrożność, koncentrować się na wykonywanej pracy i postępować zgodnie z zasadami zdrowego rozsądku.**  
*Elektronarzędzia nie powinny być użytkowane przez osoby zmęczone lub znajdujące się pod wpływem substancji odurzających, alkoholu bądź lekarstw.*  
*Chwila nieuwagi podczas użytkowania elektronarzędzia może być przyczyną poważnych obrażeń.*
  - Należy używać wyposażenia ochronnego. Należy zawsze nosić okulary ochronne.**  
*Stosowane – odpowiednio do panujących warunków – wyposażenie ochronne, takie jak maska przeciwpyłowa, obuwie antypoślizgowe, kask lub słuchawki ochronne, zmniejsza ryzyko odniesienia obrażeń.*
  - Należy uniemożliwić przypadkowe uruchomienie. Przed podłączeniem elektronarzędzia do gniazda zasilania i/lub zestawu akumulatorowego, a także przed podniesieniem lub przeniesieniem go, należy upewnić się, że wyłącznik znajduje się w położeniu wyłączenia.**  
*Ze względów bezpieczeństwa nie należy przenosić elektronarzędzi, trzymając palec na wyłączniku, ani podłączać do zasilania elektronarzędzi, których wyłącznik znajduje się w położeniu włączenia.*
  - Przed włączeniem elektronarzędzia usunąć wszystkie klucze regulacyjne.**  
*Pozostawienie klucza regulacyjnego połączonego z częścią obrotową elektronarzędzia może być przyczyną obrażeń.*
  - Nie sięgać elektronarzędziem zbyt daleko. Należy zawsze pamiętać o stabilnej postawie i zachowaniu równowagi.**  
*Zapewnia to lepsze panowanie nad elektronarzędziem w nieoczekiwanych sytuacjach.*
  - Należy nosić odpowiednią odzież. Nie nosić luźnej odzieży ani biżuterii. Chronić włosy, odzież i rękawice przed kontaktem z ruchomymi częściami urządzenia.**  
*Luźna odzież, biżuteria lub długie włosy mogą zostać pochwycone i wciągnięte przez ruchome części narzędzia.*
  - Jeżeli elektronarzędzie wyposażone jest w złącze dla urządzenia do odprowadzania i gromadzenia pyłów, należy pamiętać o właściwym podłączeniu i poprawnym użytkowaniu takiego urządzenia.**  
*Korzystanie z urządzeń do odprowadzania i gromadzenia pyłu zmniejsza zagrożenia związane z obecnością pyłu.*
- ### 4) Obsługa i konserwacja elektronarzędzi
- Nie używać elektronarzędzia ze zbyt dużą siłą. Należy wykorzystywać elektronarzędzie odpowiednie dla wykonywanej pracy.**  
*Elektronarzędzie przeznaczone do wykonania określonej pracy wypełni swoje zadanie lepiej i w sposób bardziej bezpieczny, jeżeli praca będzie wykonywana z zalecaną prędkością.*

- b) Nie należy użytkować elektronarzędzia, którego wyłącznik jest uszkodzony.

*Każde elektronarzędzie, które nie może być właściwie włączane ani wyłączane, stanowi zagrożenie i musi zostać naprawione.*

- c) Przed przystąpieniem do jakichkolwiek regulacji bądź wymiany akcesoriów oraz kiedy urządzenie nie będzie używane przez dłuższy czas wyciąć elektronarzędzia należy odłączyć od źródła zasilania i/lub zestaw akumulatorowy od elektronarzędzia.

*Powyższe środki bezpieczeństwa mają na celu wyeliminowanie ryzyka przypadkowego uruchomienia urządzenia.*

- d) Nieużywane elektronarzędzia powinny być przechowywane w miejscu niedostępnym dla dzieci; osobom, które nie znają zasad obsługi elektronarzędzi lub niniejszych zaleceń nie wolno udzielać pozwolenia na użytkowanie elektronarzędzia.

*Użytkowanie elektronarzędzi przez osoby, które nie zostały właściwie poinstruowane, może stanowić zagrożenie.*

- e) Elektronarzędzia należy konserwować. Przed rozpoczęciem pracy należy sprawdzić, czy ruchome części są poprawnie umieszczone, czy nie są zakleszczone lub uszkodzone i czy nie występują jakiegokolwiek inne okoliczności, które mogłyby uniemożliwić bezpieczną pracę elektronarzędzia.

*W razie uszkodzenia przed kolejnym użyciem elektronarzędzie musi zostać naprawione.*

*Wiele wypadków następuje z powodu nieprawidłowej konserwacji elektronarzędzi.*

- f) Narzędzia tnące powinny być zawsze ostre i czyste.

*Narzędzia tnące powinny być utrzymywane we właściwym stanie, z odpowiednio ostrymi krawędziami tnącymi – zmniejsza to ryzyko zakleszczenia narzędzia i ułatwia kontrolę nad nim.*

- g) Elektronarzędzia, akcesoria, wiertła, narzędzia tnące itp. należy zawsze obsługiwać w sposób zgodny z zaleceniami niniejszej instrukcji, biorąc pod uwagę warunki robocze oraz rodzaj wykonywanej pracy.

*Używanie elektronarzędzia w celach niezgodnych z jego przeznaczeniem może stanowić zagrożenie.*

- 5) **Obsługa i konserwacja elektronarzędzia akumulatorowego**

- a) Do ładowania można wykorzystywać wyłącznie ładowarki wymienione przez producenta.

*Ładowarka właściwa dla ładowania konkretnego typu zestawów akumulatorowych może wywołać pożar, jeśli zostanie użyta do ładowania innego typu zestawów akumulatorowych.*

- b) Do zasilania elektronarzędzi należy używać wyłącznie przeznaczonych dla nich zestawów akumulatorowych.

*Używanie innych zestawów akumulatorowych może być przyczyną obrażeń lub pożaru.*

- c) Jeśli zestaw akumulatorowy nie jest używany, należy go przechowywać z dala od innych metalowych przedmiotów, takich jak spinacze do papieru, monety, klucze, gwoździe, śruby, bądź inne niewielkie metalowe przedmioty, które mogą spowodować zwarcie zacisków.

*Zwarcie zacisków akumulatora może być przyczyną poparzeń lub pożaru.*

- d) W skrajnie niesprzyjających warunkach może dojść do wycieku elektrolitu z akumulatora – należy unikać kontaktu z elektrolitem.

Jeśli dojdzie do przypadkowego kontaktu z elektrolitem, miejsce kontaktu należy przepłukać wodą. W przypadku kontaktu elektrolitu z oczami należy dodatkowo zgłosić się do lekarza.

*Elektrolit wykakający z akumulatora może powodować podrażnienia lub poparzenia.*

- 6) **Serwis**

- a) Elektronarzędzia mogą być serwisowane wyłącznie przez wykwalifikowanych techników serwisowych, z zastosowaniem oryginalnych części zamiennych.

*Jest to gwarancją utrzymania bezpieczeństwa obsługi elektronarzędzia.*

#### UWAGA

**Dzieci oraz osoby niepełnosprawne powinny pozostawać z dala od pracującego elektronarzędzia. Nieużywane elektronarzędzia powinny być przechowywane w miejscu niedostępnym dla dzieci i osób niepełnosprawnych.**

### WSKAZÓWKI BEZPIECZEŃSTWA DOTYCZĄCE BEZPRZEWODOWEGO KLUCZA UDAROWEGO

Jeżeli w czasie wykonywanej pracy element łączący może wejść w kontakt z niewidocznym okablowaniem elektrycznym, elektronarzędzie należy trzymać za izolowane powierzchnie. Element łączący, który wejdzie w kontakt z przewodem pod napięciem, może spowodować, że nieizolowane części elektronarzędzia znajdą się pod napięciem, co grozi porażeniem operatorka prądem.

### DODATKOWE WSKAZÓWKI BEZPIECZEŃSTWA

1. To urządzenie jest przenośnym elektronarzędziem do dokręcania i odkręcania śrub i nakrętek. Należy je wykorzystywać tylko do powyższych zastosowań.
2. Należy pamiętać, aby w czasie pracy elektronarzędzie trzymać mocno i pewnie. W przeciwnym wypadku może dojść do wypadków lub obrażeń.
3. Upewnić się, że akumulator jest poprawnie umieszczony. Jeżeli nie jest zabezpieczony, może wypaść i spowodować wypadek.
4. Przygotowanie i kontrola stanowiska roboczego Upewnić się, że stanowisko robocze spełnia wymogi określone w części dotyczącej wskazówek bezpieczeństwa.
5. Komorę, w której umieszczony jest akumulator, należy chronić przed zabrudzeniem.
6. Nigdy nie demontować akumulatora ani ładowarki.
7. Nigdy nie zwierać zacisków akumulatora. Zwarcie zacisków akumulatora powoduje wygenerowanie wysokiego napięcia i przegrzanie. Wynikiem tego może być spalenie lub uszkodzenie akumulatora.
8. Akumulatora nie wolno wrzucać do ognia. Podpalenie akumulatora może spowodować jego wybuch.
9. Akumulator należy przekazać do punktu sprzedaży, w którym został zakupiony, kiedy tylko jego żywotność po naładowaniu uniemożliwia jego efektywne użytkowanie. Nie wyrzucać zużytego akumulatora.
10. W otwory wentylacyjne ładowarki nie wolno wkładać żadnych przedmiotów. Umieszczanie w otworach wentylacyjnych ładowarki metalowych lub łatwopalnych przedmiotów powoduje powstanie zagrożenia porażeniem prądem lub uszkodzenia ładowarki.
11. Rzeczywisty moment dokręcania skontrolować kluczem dynamometrycznym.

12. Przed zmianą kierunku obrotów zatrzymać elektronarzędzie. Przed zmianą kierunku obrotów należy zawsze zwolnić wyłącznik i odczekać, aż elektronarzędzie się zatrzyma.
13. Nie dotykać obracającego się elementu. Chronić ręce i inne części ciała przed kontaktem z obracającym się elementem. W przeciwnym razie może dość do przecięcia lub pochwycenia. Należy także pamiętać, aby po dłuższym użytkowaniu nie dotykać obracającego się elementu. Jego temperatura znacznie wzrasta i może on spowodować poparzenia.
14. Należy korzystać z przeznaczonych dla tego elektronarzędzia końcówek, których lista znajduje się w podręczniku obsługi i katalogu firmy HiKOKI. W przeciwnym wypadku może dochodzić do wypadków i obrażeń.
15. Upewnić się, że końcówka jest solidnie zabezpieczona w kowadło. Jeżeli końcówka nie jest solidnie zabezpieczona, może wypaść i spowodować obrażenia.
16. Podczas wysuwania pierścienia uszczelniającego z rowka gniazda należy uważać, aby nie upuścić i nie zgubić sworznia.
17. Można tymczasowo przytrzymać gniazdo w miejscu przy pomocy pierścienia ciernego, ale należy pamiętać, aby włożyć sworzeń i zamocować pierścień uszczelniający przed użyciem narzędzia. Użycie elektronarzędzia, gdy gniazdo jest przytrzymałe tymczasowo, może spowodować wypadnięcie gniazda i obrażenia ciała.
18. Funkcja wybieraka trybu dokręcania
  - Wybrać tryb dokręcania, kiedy włącznik spustowy jest zwolniony. Niezastosowanie się do tego zalecenia może spowodować wystąpienie usterki.
  - Odpowiedni tryb zależy od śrub i przykręcanego materiału. Należy dokręcić kilka śrub testowych, aby odpowiednio dostosować tryb ustawień.
  - Przelicznik wybieraka trybu dokręcania może zostać ustawiony tylko po włożeniu akumulatora do narzędzia i po jednorazowym wciśnięciu włącznika spustowego.
19. Narzędzie wyposażone jest w obwód zabezpieczający przed przegrzaniem, który chroni silnik. Ciągła praca może spowodować wzrost temperatury urządzenia, co z kolei powoduje uruchomienie obwodu zabezpieczającego przed przegrzaniem i automatyczne wyłączenie urządzenia. W takim przypadku, przed ponownym rozpoczęciem pracy, należy odczekać, aż narzędzie ostygnie.
20. Silnik może się zatrzymać, jeżeli elektronarzędzie będzie przeciążone. W takim wypadku należy zwolnić wyłącznik elektronarzędzia i usunąć przyczynę przeciążenia. Należy unikać dotykania przedniej obudowy, która może się nagrzewać podczas pracy ciągłej.
21. Korzystanie z akumulatora w niskich temperaturach (poniżej 0 stopni Celsjusza) może czasami powodować zmniejszenie momentu dokręcania i wydłużać pracę. Niemniej jednak jest to zjawisko tymczasowe – powrót do normy następuje z chwilą rozgrzania się akumulatora.
22. Przelicznik nie może być obsługiwany w czasie, kiedy elektronarzędzie pracuje. Aby przestawić przelicznik, należy zatrzymać elektronarzędzie, a następnie ustawić przelicznik.
23. Hak należy solidnie zamontować. Jeżeli hak nie zostanie solidnie zamontowany, może w czasie pracy spowodować obrażenia. W przypadku przenoszenia narzędzia przyczepionego do pasa biodrowego, należy pamiętać o odłączeniu nasadki narzędzia. Niezastosowanie się do tego zalecenia może spowodować nieoczekiwane obrażenia ciała.
24. Nie należy narażać panelu kontrolnego na silne uderzenie lub go niszczyć. Może to prowadzić do usterki.
25. Nie spoglądać bezpośrednio w wiązkę światła. Może to spowodować uszkodzenie wzroku. Należy zatrzymać kurz lub brud z soczewki lampki LED miękką ściereczką, uważając, by nie zarysować soczewki. Zarysowania soczewki lampki LED może spowodować obniżenie jasności.
26. Aby zapobiec wyczerpywaniu akumulatora w wyniku niezamierzonego pozostawienia włączonego oświetlenia LED, oświetlenie jest wyłączane automatycznie po około 2 minutach.
27. Przerwa w pracy elektronarzędzia.
28. Nie dotykać osłony, ponieważ w czasie ciągłej pracy osłona bardzo się rozgrzewa.

## UWAGI DOTYCZĄCE AKUMULATORA LITOWO-JONOWEGO

W celu wydłużenia żywotność akumulatora litowo-jonowego został on wyposażony w funkcję wyłączania zasilania.

W przypadkach opisanych poniżej w punktach 1-3 silnik może się zatrzymać w czasie użytkowania elektronarzędzia, nawet jeżeli wyłącznik jest wciśnięty do położenia włączenia. Nie jest to oznaką awarii, ale efektem działania funkcji wyłączania.

1. Gdy akumulator się wyczerpie, silnik się wyłączy. W takim wypadku akumulator należy niezwłocznie naładować.

2. Silnik może się wyłączyć w przypadku przeciążenia elektronarzędzia. W takim wypadku należy zwolnić wyłącznik elektronarzędzia i wyeliminować przyczynę przeciążenia. Po wyeliminowaniu przeciążenia elektronarzędzie może być ponownie użytkowane.

3. Jeżeli w warunkach intensywnej pracy akumulator się przegrzeje, może to spowodować przerywanie zasilania z akumulatora.

W takim wypadku należy zaprzestać używania akumulatora i pozostawić go do ostygnięcia. Po wyeliminowaniu przeciążenia elektronarzędzie może być ponownie użytkowane.

Dodatkowo należy stosować się do poniższych ostrzeżeń i wskazówek.

### OSTRZEŻENIE

Aby zapobiec wyciekom z akumulatora, jego przegrzaniu, emisji dymu, wybuchowi lub zapaleniu się akumulatora, należy podjąć wszystkie wymienione poniżej środki ostrożności.

1. Należy się upewnić, że wióry i pył nie gromadzą się na akumulatorze.
- Podczas pracy należy zwracać uwagę, aby wióry i pył nie opadały na akumulator.
- Należy zwracać uwagę, aby wióry i pył, które opadają na akumulator, nie gromadziły się na jego powierzchni.
- Nie przechowywać nieużywanych akumulatorów w miejscach, w których mogą one wejść w kontakt z wirami i pyłem.
- Przed przechowywaniem akumulatora należy usunąć z niego wióry i pył; akumulatora nie należy przechowywać razem z metalowymi przedmiotami (śruby, gwoździe itp.).
2. Akumulatora nie wolno nakławać ostrymi przedmiotami, takimi jak gwoździe, uderzać młotkiem, deptać, rzucać ani poddawać wstrząsom.
3. Nie używać akumulatora, który nosi wyraźne ślady uszkodzenia lub odkształcenia.
4. Nie korzystać z akumulatora umieszczonego z odwróconą biegunowością.
5. Nie podłączać akumulatora bezpośrednio do gniazda sieciowego lub gniazda zapalniczki samochodowej.
6. Nie używać akumulatora do celów innych, niż zgodne z jego przeznaczeniem.

7. Jeśli ładowanie akumulatora nie powiedzie się, nawet po upływie określonego czasu ładowania, należy natychmiast przerwać ładowanie.
8. Nie poddawać akumulatora działaniu wysokiej temperatury ani wysokiego ciśnienia, np. poprzez umieszczanie go w kuchenke mikrofalowej, suszarce lub pojemniku ciśnieniowym.
9. W przypadku wycieku lub pojawienia się nieprzyjemnego zapachu upewnić się, że akumulator znajduje się z dala od źródeł ognia.
10. Nie używać akumulatora w miejscach, w których generowane są silne, elektryczne ładunki statyczne.
11. Jeśli w trakcie użytkowania, ładowania lub przechowywania akumulatora pojawi się nieprzyjemny zapach, dojdzie do wycieku, przegrzania, odbarwienia lub odkształcenia, bądź jeśli pojawi się jakakolwiek inna nieprawidłowość, akumulator należy natychmiast wyjąć z elektronarzędzia lub ładowarki i zaprzestać jego użytkowania.

#### UWAGA

1. Jeśli elektrolit wyciekający z akumulatora dostanie się do oczu, nie wolno pocierać podrażnionego miejsca; oczy należy dokładnie przemyć czystą wodą, np. z kranu, i niezwłocznie skontaktować się z lekarzem. Nieusunięty elektrolit może spowodować uszkodzenie wzroku.
2. W przypadku kontaktu elektrolitu ze skórą lub odzieżą, miejsce kontaktu należy natychmiast dokładnie przemyć czystą wodą, np. z kranu. Elektrolit może spowodować podrażnienie skóry.
3. Jeśli w trakcie pierwszego użycia akumulatora stwierdzona zostanie obecność rdzy, pojawi się nieprzyjemny zapach, dojdzie do przegrzania, odbarwienia, odkształcenia i/lub pojawią się inne nieprawidłowości, należy zaprzestać jego użytkowania i zwrócić go do dostawcy lub sprzedawcy.

#### OSTRZEŻENIE

Jeżeli przedmiot wykonany z materiału przewodzącego wejdzie w kontakt z zaciskiem akumulatora litowo-jonowego, może dojść do zwarcia akumulatora, a w wyniku tego – do pożaru. Przechowując akumulator litowo-jonowy należy stosować się do poniższych zaleceń.

- W opakowaniu do przechowywania nie wolno umieszczać żadnych przedmiotów wykonanych z materiałów przewodzących, gwoździ ani drutów, takich jak druty żelazne i druty miedziane.
- Aby zapobiec zwarciom, akumulator należy umieścić w elektronarzędziu lub w przypadku przechowywania, założyć na niego pokrywę, tak aby wywietrznik został zakryty.

## INFORMACJE DOTYCZĄCE TRANSPORTU AKUMULATORA LITOWO-JONOWEGO

Podczas transportowania akumulatora litowo-jonowego należy przestrzegać następujących środków ostrożności.

#### OSTRZEŻENIE

Należy powiadomić firmę transportową, że opakowanie zawiera akumulator litowo-jonowy, powiadomić firmę o jego mocy wyjściowej i postępować zgodnie z poleceniami firmy transportowej przy organizowaniu transportu.

- Akumulatory litowo-jonowe, które przekraczają moc 100 Wh, są w klasyfikacji ładunku określone jako niebezpieczne towary i będą wymagać specjalnych procedur aplikacji.
- W przypadku transportu za granicę, muszą być zgodne z międzynarodowymi przepisami prawa oraz zasadami i przepisami kraju docelowego.

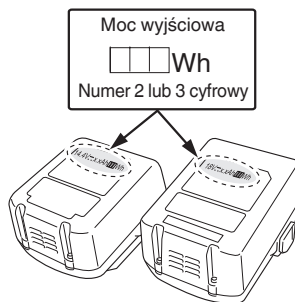

## ŚRODKI OSTROŻNOŚCI DOTYCZĄCE PODŁĄCZENIA URZĄDZENIA USB (TYLKO Z ŁADOWARKĄ UC18YSL3)

Gdy pojawi się nieoczekiwany problem, dane zapisane w urządzeniu USB podłączonym do tego produktu mogą zostać uszkodzone lub utracone. Zawsze zadбай o to, aby przed użyciem tego produktu wykonać kopię zapasową wszelkich danych zapisanych w urządzeniu USB.

Proszę pamiętać, że nasza firma nie bierze żadnej odpowiedzialności za żadne dane zapisane na urządzeniu USB, które uległy uszkodzeniu lub zostały stracone, ani za żadne uszkodzenia, które mogą się pojawić w podłączonym urządzeniu.

#### OSTRZEŻENIE

- Przed przystąpieniem do użytkowania należy sprawdzić kabel USB złącza pod kątem ewentualnych uszkodzeń. Użytkowanie wadliwego lub uszkodzonego kabla USB może doprowadzić do emisji dymu lub zapłonu.
- Jeżeli produkt nie jest użytkowany, port USB należy zabezpieczyć gumową pokrywą. Zebranie się kurzu w porcie USB może spowodować emisję dymu lub zapłonu.

#### WSKAZÓWKA

- Może wystąpić chwilowa przerwa podczas ładowania USB.
- Gdy urządzenie USB nie jest ładowane, należy usunąć urządzenie USB z ładowarki. Niezastosowanie się do tego wymogu może nie tylko skrócić okres użytkowania akumulatora urządzenia USB, ale również może spowodować nieoczekiwane wypadki.
- Ładowanie niektórych urządzeń USB może być niemożliwe, w zależności od rodzaju urządzenia.

## ŚRODKI OSTROŻNOŚCI DOTYCZĄCE FUNKCJI ODPORNOŚCI NA PYŁ I WODĘ

Ten produkt jest zgodny z klasą ochrony IP56 (odporność na pył i wodę) dla urządzeń elektrycznych określonych międzynarodowymi przepisami IEC. (Tylko jednostka główna jest zgodna z klasą ochrony IP56, jeśli w zestawie znajduje się bateria).

### [Opisy kodów IP]

#### IP56

➔ Ochrona przed strugą wody  
Strugi silnego strumienia wody z którejkolwiek strony nie powinny wyrządzić żadnej szkody urządzeniu (zaimpregnowane).  
(100 l wody rozpylanej na minutę przez około trzy minuty z odległości około trzech metrów z użyciem dyszy o średnicy 12,5 mm).















➔ Stopień ochrony przed uderzeniem z zewnątrz przez ciała stałe  
Kurcz, który może uszkodzić urządzenie, nie może dostać się do wnętrza urządzenia (ochrona przed pyłem).  
(Urządzenie pozostawione nieobsługiwane w komorze testowej, w której unosiły się w powietrzu cząstki talku o średnicy mniejszej niż 75 μm dzięki pompie mieszania w ilości 2 kg na metr sześcienny na osiem godzin).







Urządzenie zostało zaprojektowane tak, aby wytrzymać działanie kurzu i wody, jednakże nie ma gwarancji, że będzie działać bezproblemowo. Nie należy używać ani pozostawiać urządzenia w miejscach, w których jest narażone na nadmierną ilość kurzu lub w miejscach, gdzie jest zanurzone w wodzie lub narażonych na wodę deszczową.







## SYMBOLE

### OSTRZEŻENIE

Następujące oznaczenia są symbolami używanymi w instrukcji elektronarzędzia. Przed rozpoczęciem użytkowania należy się upewnić, że ich znacznie jest zrozumiałe.

|  |   |
|--|---|
|    | WR14DBDL2 / WR18DBDL2<br>: Klucz udarowy  |
|    | Aby zmniejszyć ryzyko odniesienia obrażeń, użytkownik powinien przeczytać instrukcję obsługi.   |
|   | Dotyczy tylko państw UE<br>Elektronarzędzia nie wolno wyrzucać wraz z odpadami z gospodarstwa domowego!<br>Zgodnie z Dyrektywą Europejską 2002/96/WE w sprawie zużytego sprzętu elektrycznego i elektronicznego oraz wprowadzeniem jej zgodnie z prawem krajowym, zużyte elektronarzędzia należy posegregować i oddać do recyklingu w sposób przyjazny dla środowiska w wyspecjalizowanym zakładzie utylizacji. |
|  | Prąd stały  |
|  | Napięcie znamionowe   |
|  | Prędkość na biegu jałowym   |
|  | Oscylacji na minutę   |
|  | Ilość uderzeń   |
|  | Zwykła śruba  |
|  | Śruba o wysokim momencie dokręcania   |
|  | Tryb wysoki   |
|  | Tryb średni   |
|  | Tryb niski  |
|  | Tryb pojedynczy   |

|   |  |
|---|--|
|    | MT Moment dokręcania (maksymalny)  |
|    | Rozmiar napędu kwadratowego  |
|    | Masa<br>(Zgodnie z procedurą EPTA 01/2003)   |
|    | Włączanie  |
|    | Wyłączanie   |
|    | Odłącz akumulator  |
|    | Przełącznik oświetlenia  |
|    | Zawsze WŁ (wylączy się po 2 minutach)  |
|  | Podświetla tylko SW-ON   |
|  | Zawsze WYŁ   |
|  | Obroty zgodnie z kierunkiem ruchu wskazówek zegara   |
|  | Obroty przeciwnie do kierunku ruchu wskazówek zegara                                       |
|  | Pojemność akumulatora  |
|  | Przełącznik wskaźnika poziomu naładowania akumulatora                                      |
|  | Akumulator niemal całkowicie wyczerpany. Naładować akumulator najszybciej, jak to możliwe. |
|  | Akumulator w połowie wyczerpany.   |
|  | Akumulator dostatecznie naładowany.  |

|  |  |
|--|--|
|   | Przełącznik wybieraka trybu dokręcania   |
|  | Wskaźnik trybu dokręcania  |
|  | Tryb niski<br>„Lekkie zadania”<br>Instalacja wsporników rur, rusztowań itp.                    |
|  | Tryb średni<br>„Lekkie zadania”<br>Instalacja wsporników rur, rusztowań itp.                   |
|  | Tryb wysoki<br>„Ciężkie zadania”<br>Montaż stalowych ram itp.                                  |
|  | Tryb pojedynczy<br>„Delikatna praca”<br>Dokręcanie śrub o małej średnicy (M6 lub podobne) itp. |
|  | Ostrzeżenie  |

**UWAGA**

Nie należy używać uszkodzonego przewodu zasilającego. Uszkodzony przewód należy niezwłocznie przekazać do naprawy.

**Ładowanie akumulatora z samochodowego źródła zasilania****prądem stałym (DC) o napięciu 12 V (UC18YML2)**

- Ładowarkę należy zamocować w samochodzie. Do zamocowania ładowarki i zabezpieczenia jej przed niezamierzonym przemieszczeniem należy użyć paska dostarczonego z ładowarką. (Patrz **Rys. 13**.)

**UWAGA**

Ładowarki ani akumulatora nie wolno umieszczać pod fotelem kierowcy. Ładowarkę należy zabezpieczyć przed niezamierzonym przemieszczeniem, gdyż w przeciwnym razie może być to przyczyną wypadku.



Rys. 13

- Umieścić wtyczkę do gniazda zapalniczki w gnieździe zapalniczki.

Jeżeli wtyczka jest luźna i wypada z gniazda zapalniczki, gniazdo należy naprawić. Ponieważ gniazdo może być wadliwe, zalecamy zgłoszenie się do miejscowego dealera samochodowego. Użytkowanie takiego gniazda może być przyczyną przegrzania, a tym samym wypadku.

- Umieścić akumulator w ładowarce. (Rys. 2 na stronie 259)**

Ostrożnie i dokładnie umieścić akumulator w ładowarce.

- Ładowanie**

<UC18YFSL, UC18YML2>

Po umieszczeniu akumulatora w ładowarce lampka kontrolna będzie paliła się na czerwono.

Po pełnym naładowaniu akumulatora lampka kontrolna będzie migała na czerwono (co 1 sekundę). (Patrz **Tabela 1-a**.)

- Wskazania lampki kontrolnej

Wskazania lampki kontrolnej są zilustrowane w **Tabeli 1-a**, w zależności od stanu ładowarki lub akumulatora.

<UC18YSL3>

Po umieszczeniu akumulatora w ładowarce kontrolka wskaźnika ładowania będzie migać na niebiesko.

Po zakończeniu ładowania akumulatora kontrolka wskaźnika ładowania zaświeci się na zielono. (Patrz **Tabela 1-b**.)

- Wskazania kontrolki wskaźnika ładowania

Wskazania kontrolki wskaźnika ładowania są zilustrowane w **tabeli 1-b**, w zależności od stanu ładowarki lub akumulatora.

**AKCESORIA STANDARDOWE**

Poza elektronarzędziem (1 narzędzie) w opakowaniu znajdują się akcesoria wymienione na stronie 258.

Akcesoria standardowe mogą ulec zmianie bez wcześniejszego zawiadomienia.

**ZASTOSOWANIA**

Dokręcanie i odkręcanie wszystkich typów śrub i nakrętek stosowanych do zabezpieczania elementów konstrukcyjnych

**SPECYFIKACJE TECHNICZNE**

Specyfikacje techniczne niniejszego elektronarzędzia są podane w tabeli na stronie 258.

**WSKAZÓWKA**

W związku z prowadzonym przez firmę HiKOKI programem badań i rozwoju, niniejsze specyfikacje techniczne mogą ulec zmianie bez wcześniejszego zawiadomienia.

**ŁADOWANIE**

Przed przystąpieniem do użytkowania elektronarzędzia należy naładować akumulator; w tym celu należy postępować w sposób opisany poniżej.

- Podłączyć do źródła zasilania. (Rys. 2 na stronie 259)**

Ładowanie akumulatora ze źródła zasilania prądem zmiennym (AC)

- Podłączyć przewód zasilający ładowarki do gniazda sieciowego.

<UC18YFSL, UC18YML2>

Po podłączeniu wtyczki ładowarki do gniazda sieciowego lampka kontrolna będzie migała na czerwono (co 1 sekundę).

<UC18YSL3>

Po podłączeniu wtyczki ładowarki do gniazda sieciowego, kontrolka wskaźnika ładowania będzie migała na czerwono (co 1 sekundę).

Tabela 1-a

| Wskazania lampki kontrolnej  |                                  |  |  |   |
|--|----------------------------------|--|--|---|
| Lampka kontrolna pali się lub miga.  | Przed ładowaniem                 | Miga (na czerwono)   | Pali się przez 0,5 sekundy. Nie pali się przez 0,5 sekundy. (Gaśnie na 0,5 sekundy.) |   |
|  | W trakcie ładowania              | Pali się (na czerwono)   | Pali się nieprzerwanie.  |   |
|  | Ładowanie zakończone             | Miga (na czerwono)   | Pali się przez 0,5 sekundy. Nie pali się przez 0,5 sekundy. (Gaśnie na 0,5 sekundy.) |   |
|  | Ładowanie jest niemożliwe        | Miga szybko (na czerwono)  | Pali się przez 0,1 sekundy. Nie pali się przez 0,1 sekundy. (Gaśnie na 0,1 sekundy.) | Wadliwe działanie akumulatora lub ładowarki.  |
|  | Oczekiwanie z powodu przegrzania | Pali się (na zielono) (UC18YML2)   | Pali się nieprzerwanie.  | Przegranie akumulatora. Ładowanie niemożliwe. (Ładowanie rozpocznie się po ostygnięciu akumulatora) |
|  |                                  | Miga (na czerwono) (UC18YFSL)  | Pali się przez 1 sekundę. Nie pali się przez 0,5 sekundy. (Gaśnie na 0,5 sekundy.)   |   |
| Ładowanie za pośrednictwem samochodowego źródła zasilania jest niemożliwe (UC18YML2) | Miga (na zielono)                | Pali się przez 0,5 sekundy. Nie pali się przez 0,5 sekundy. (Gaśnie na 0,5 sekundy.) | Wadliwe działanie akumulatora lub ładowarki.   |   |

**WSKAZÓWKA:** W przypadku oczekiwania na ostygnięcie akumulatora, ładowarki UC18YML2 / UC18YFSL schładzają przegrzany akumulator za pomocą wentylatora. (Niemniej jednak wentylator chłodzący nie działa w czasie ładowania akumulatora z samochodowego źródła zasilania prądem stałym (DC) o napięciu 12 V.)

Tabela 1-b

| Wskazania kontrolki wskaźnika ładowania                      |                                  |                         |   |   |
|--|----------------------------------|-------------------------|---|---|
| Kontrolka wskaźnika ładowania (czerwony/niebieski/fioletowy) | Przed ładowaniem                 | Miga (czerwony)         | Pali się przez 0,5 sekundy. Nie pali się przez 0,5 sekundy. (Gaśnie na 0,5 sekundy.)  | Podłączono do źródła zasilania.   |
|  | Podczas ładowania                | Miga (niebieski)        | Pali się przez 0,5 sekundy. Nie pali się przez 1 sekundę. (Gaśnie na 1 sekundę)   | Akumulator naładowany mniej niż w 50%   |
|  |                                  | Miga (niebieski)        | Pali się przez 1 sekundę. Nie pali się przez 0,5 sekundy. (Gaśnie na 0,5 sekundy.)  | Akumulator naładowany mniej niż w 80%   |
|  |                                  | Pali się (niebieski)    | Pali się nieprzerwanie.   | Akumulator naładowany więcej niż 80%  |
|  | Ładowanie zakończone             | Pali się (zielony)      | Pali się nieprzerwanie. (Ciągły sygnał dźwiękowy: około 6 sekund)   |   |
|  | Oczekiwanie z powodu przegrzania | Miga (czerwony)         | Pali się przez 0,3 sekundy. Nie pali się przez 0,3 sekundy. (Gaśnie na 0,3 sekundy.)  | Przegranie akumulatora. Ładowanie niemożliwe. (Ładowanie rozpocznie się po ostygnięciu akumulatora) |
|  | Ładowanie jest niemożliwe        | Miga szybko (fioletowy) | Pali się przez 0,1 sekundy. Nie pali się przez 0,1 sekundy. (Gaśnie na 0,1 sekundy.) (Przerwany sygnał dźwiękowy: około 2 sekund) | Wadliwe działanie akumulatora lub ładowarki.  |

**WSKAZÓWKA:** W przypadku oczekiwania na ostygnięcie akumulatora, ładowarki UC18YSL3 schładzają przegrzany akumulator za pomocą wentylatora.



- Informacje na temat zakresu temperatury i czasu ładowania akumulatora. Informacje na temat zakresu temperatury i czasu ładowania zostały zamieszczone w **Tabeli 2**.

Tabela 2

| Ładowarka   |     | UC18YFSL    | UC18YML2 (AC/DC)*1 | UC18YSL3     |
|---|-----|-------------|--------------------|--------------|
| Napięcie ładowania  | V   | 14,4V - 18V |                    |              |
| Masa  | kg  | 0,5         | 0,7                | 0,6          |
| Zakres temperatury, w którym akumulator może być ładowany                         |     | 0°C – 50°C  |                    | -10°C – 50°C |
| Czas ładowania w zależności od pojemności akumulatora, w przybliżeniu (przy 20°C) |     |             |                    |              |
| 1,3Ah   | min | 20          | 20 / 50            | 15           |
| 1,5Ah   | min | 22          | 22 / 60            | 15           |
| 2,0Ah   | min | 30          | 30 / 80            | 20           |
| 2,5Ah   | min | 35          | 35 / 100           | 25           |
| 3,0Ah   | min | 45          | 45 / 120           | 20           |
| 4,0Ah   | min | 60          | 60 / 160           | 26           |
| 5,0Ah   | min | 75          | 75 / 200           | 32           |
| 6,0Ah   | min | 90          | 90 / 240           | 38           |
| Liczba ogniw akumulatora  |     | 4 – 10      |                    |              |

\*1 Źródło zasilania prądem zmiennym (AC) / (samochodowe) źródło zasilania prądem stałym (DC) o napięciu 12 V.

#### WSKAZÓWKI

Czas ładowania może się zmieniać w zależności od temperatury otoczenia i napięcia źródła zasilania.

<UC18YML2>

Zwłaszcza korzystanie z samochodowego źródła zasilania prądem stałym (DC) o napięciu 12 V może wymagać dłuższego czasu ładowania przy wyższych wartościach temperatury.

#### UWAGA

Długotrwałe nieprzerwane użytkowanie ładowarki może spowodować jej nagrzanie, a tym samym stwarzać prawdopodobieństwo wystąpienia awarii. Po zakończeniu ładowania należy odczekać 15 minut przed rozpoczęciem kolejnego ładowania.

#### 4. Przewód zasilający ładowarki odłączyć od gniazda sieciowego lub gniazda zapalniczki.

#### 5. Wyjąć akumulator, mocno trzymając ładowarkę.

#### WSKAZÓWKI

Należy pamiętać, aby po zakończeniu użytkowania ładowarki wyjąć z niej akumulator.

#### UWAGA

- Jeżeli podczas ładowania akumulatora jest on nagrzany w wyniku długotrwałego wystawienia na bezpośrednie działanie promieni słonecznych lub niedawnego użycia, lampka kontrolna ładowarki UC18YML2 zaświeci na zielono, lampka kontrolna ładowarki UC18YFSL zaświeci na 1 sekundę i zgaśnie na 0,5 sekundy (będzie wyłączona przez 0,5 sekundy) albo kontrolka ładowania ładowarki UC18YSL3 zaświeci na 0,3 sekundy i zgaśnie na 0,3 sekundy (będzie wyłączona przez 0,3 sekundy). W takim wypadku akumulator należy najpierw pozostawić do ostygnięcia, a następnie rozpocząć ładowanie.

- Kiedy lampka kontrolna lub kontrolka ładowania miga szybko na czerwono (co 0,2 sekundy), złącze ładowarki należy sprawdzić pod kątem obecności ciał obcych; w razie potrzeby – usunąć je. Jeżeli obecność ciał obcych nie zostanie stwierdzona, istnieje prawdopodobieństwo, że doszło do usterki akumulatora lub ładowarki. Urządzenie(-a) należy wtedy oddać do autoryzowanego centrum serwisowego.

- Ponieważ wbudowany mikrokomputer ładowarki potrzebuje około 3 sekund na potwierdzenie, że ładowany akumulator został wyjęty, należy odczekać minimum 3 sekundy przed jego ponownym włożeniem i kontynuowaniem ładowania. Jeżeli akumulator zostanie włożony ponownie w przeciągu 3 sekund, może on zostać niepoprawnie naładowany.

- Skontrolować napięcie samochodowego źródła zasilania, jeśli lampka kontrolna nieprzerwanie miga szybko na zielono (co 0,2 sekundy). (UC18YML2) Jeżeli wartość napięcia jest równa 12 V lub niższa, oznacza to, że poziom naładowania akumulatora samochodowego jest za niski, aby ładowanie było możliwe.

- Jeżeli lampka kontrolna lub kontrolka ładowania nie miga na czerwono (co sekundę) – nawet jeśli przewód zasilający ładowarki lub wtyczka do gniazda zapalniczki są podłączone do źródła zasilania – oznacza to, że obwód bezpieczeństwa ładowarki mógł zostać uruchomiony.

Odłączyć przewód zasilający lub wtyczkę od źródła zasilania, a następnie podłączyć ponownie po upływie około 30 sekund. Jeżeli w wyniku tego lampka kontrolna lub kontrolka ładowania nadal nie będzie migłała na czerwono (co sekundę), ładowarkę należy przekazać do centrum serwisowego autoryzowanego przez firmę HiKOKI.

## MONTAŻ I PRACA

| Działanie                         | Rysunek | Strona |
|-----------------------------------|---------|--------|
| Wymaganie i wkładanie akumulatora | 1       | 259    |
| Ładowanie                         | 2       | 259    |
| Montaż gniazda*1                  | 3       | 259    |
| Zmiana kierunku obrotów           | 4       | 260    |
| Obsługa wyłącznika                | 5       | 260    |

|  |      |     |
|--|------|-----|
| Demontaż/montaż haka   | 6    | 260 |
| Wskaźnik poziomu naładowania akumulatora                       | 7    | 260 |
| Korzystanie z oświetlenia LED*2                                | 8    | 260 |
| Funkcja wybieraka trybu dokręcania*3                           | 9    | 260 |
| Ładowanie urządzenia USB z gniazda elektrycznego               | 10-a | 261 |
| Ładowanie urządzenia USB i akumulatora z gniazda elektrycznego | 10-b | 261 |
| Sposób ładowania urządzenia USB                                | 11   | 261 |
| Po zakończeniu ładowania urządzenia USB                        | 12   | 261 |
| Wybór akcesoriów   | —    | 262 |

\*1 Instalacja gniazda

Wybrać gniazdo do użycia.

(1) Wysunąć pierścień uszczelniający z rowka, a następnie dopasować otwór gniazda do otworu kowadełka i włożyć kowadełko w gniazdo.

(2) Włożyć sworzeń w gniazdo.

(3) Uważając, aby sworzeń nie wypadł, zamontować pierścień uszczelniający w rowku na gnieździe.

\*2 Korzystanie z oświetlenia LED

**WSKAZÓWKA**

Aby zapobiec wyczerpywaniu akumulatora w wyniku niezamierzonego pozostawienia włączonego oświetlenia LED, oświetlenie jest wyłączane automatycznie po około 2 minutach.

\*3 Funkcja wybieraka trybu dokręcania

**UWAGA**

Wybierz tryb dokręcania, kiedy włącznik spustowy zostanie zwolniony. Niezastosowanie się do tego zalecenia może spowodować wystąpienie usterki.

Stosując Przełącznik wybieraka trybu dokręcania z boku korpusu, zaciskowy moment obrotowy może być regulowany w zależności od rodzaju pracy.

Można wybrać między 4 różnymi trybami dokręcania za każdym razem, gdy przełącznik trybu dokręcania zostanie naciśnięty.

W trybie pojedynczym, uderzenia rozpoczynają się po pociągnięciu przełącznika, a następnie elektronarzędzie automatycznie zatrzyma się po kilku uderzeniach.

W trybach niskim, średnim i wysokim, uderzenia rozpoczynają się po pociągnięciu przełącznika, a elektronarzędzie będzie uderzać w sposób ciągły (bez automatycznego zatrzymania).

**KONSERWACJA I KONTROLA**

**1. Kontrola gniazda**

Gniazdo sześciokątne lub kwadratowe, które jest zużyte lub zdeformowane nie zagwarantuje wystarczającego dopasowania między nakrętką lub kowadłem, co w rezultacie spowoduje utratę momentu dokręcania. Gniazda należy regularnie kontrolować pod kątem zużycia i – w razie potrzeby – wymieniać je na nowe.

**2. Kontrola śrub mocujących**

Śruby mocujące należy regularnie kontrolować pod kątem ich poprawnego dokręcenia. Jeżeli którakolwiek ze śrub jest poluzowana, należy ją natychmiast dokręcić. Niezastosowanie się do tego zalecenia może stwarzać zagrożenie.

**3. Konserwacja silnika**

Uzwojenie silnika jest najistotniejszym elementem elektronarzędzia. Należy zachować szczególną ostrożność, aby uzwojenie nie zostało uszkodzone i/lub nie weszło w kontakt z olejem lub wodą.

**4. Czyszczenie obudowy**

W przypadku zabrudzenia narzędzia, należy je przetrzeć miękką, suchą ściereczką lub ściereczką zwilżoną wodą z mydłem. Nie wolno używać rozpuszczalników na bazie chloru, benzyny ani rozcieńczalnika do farb, gdyż topią one tworzywa sztuczne.

**5. Przechowywanie**

Elektronarzędzie należy przechowywać w miejscu, w którym panuje temperatura poniżej 40°C, i które pozostaje poza zasięgiem dzieci.

**WSKAZÓWKA**

Przechowywanie akumulatorów litowo-jonowych.

Upewnić się, że przed przechowywaniem akumulatory litowo-jonowe zostały całkowicie naładowane.

Długotrwałe przechowywanie akumulatorów (3 miesiące lub dłużej) o niskim poziomie naładowania może spowodować pogorszenie ich wydajności, istotnie skracając czas ich użytkowania lub sprawiając, że nie będą one w stanie utrzymać ładunku.

Znacznie skrócony czas użytkowania akumulatorów można jednak poprawić poprzez ich wielokrotne ładowanie i używanie – od dwóch do pięciu razy.

Jeżeli czas użytkowania akumulatorów – pomimo wielokrotnego ładowania i używania – jest bardzo krótki, należy je uznać za trwale wyczerpane i zakupić nowe.

**UWAGA**

Podczas użytkowania i konserwacji narzędzi elektrycznych muszą być przestrzegane przepisy i standardy bezpieczeństwa.

**Ważna informacja dotycząca akumulatorów do bezprzewodowych elektronarzędzi firmy HiKOKI**  
 Należy zawsze używać jednego z naszych zalecanych, oryginalnych akumulatorów. Nie możemy zagwarantować bezpieczeństwa i wydajności działania naszych bezprzewodowych elektronarzędzi, jeżeli używane są akumulatory inne, niż zalecane przez nas lub gdy akumulator zostanie rozmontowany i zmodyfikowany (np. demontaż i wymiana ogniw lub innych części wewnętrznych).

**GWARANCJA**

Gwarancja na elektronarzędzia firmy HiKOKI jest udzielana z uwzględnieniem praw statutowych/przepisów krajowych. Gwarancja nie obejmuje wad i uszkodzeń powstałych w wyniku niewłaściwego lub niezgodnego z przeznaczeniem użytkowania, bądź wynikających z normalnego zużycia. W wypadku reklamacji należy dostarczyć kompletne elektronarzędzie do centrum serwisowego autoryzowanego przez firmę HiKOKI wraz z KARTĄ GWARANCYJNĄ znajdującą się na końcu instrukcji obsługi.

**Informacje dotyczące poziomu hałasu i wibracji**

Zmierzone wartości zostały określone zgodnie z EN60745 i zadeklarowane zgodnie z ISO 4871.

Zmierzony poziom dźwięku A: 107 dB (A) (WR14DBDL2)  
106 dB (A) (WR18DBDL2)  
Zmierzony poziom ciśnienia akustycznego A:  
96 dB (A) (WR14DBDL2)  
95 dB (A) (WR18DBDL2)

Niepewność K: 3 dB (A).

Należy nosić słuchawki ochronne.

Wartość całkowita wibracji (trójosiowa suma wektorowa) określona zgodnie z EN60745.

Dokręcanie udarowe elementów łączących z maksymalną mocą elektronarzędzia:

Wartość emisji wibracji  $a_h = 13,4 \text{ m/s}^2$  (WR14DBDL2)  
 $11,7 \text{ m/s}^2$  (WR18DBDL2)

Niepewność K = 1,5 m/s<sup>2</sup>

Zadeklarowana wartość całkowita wibracji została zmierzona zgodnie ze standardową metodą testową i może być wykorzystana do porównywania elektronarzędzi. Może być także wykorzystywana do wstępnej oceny ekspozycji.

**OSTRZEŻENIE**

- W zależności od sposobu wykorzystywania elektronarzędzia emisja wibracji podczas rzeczywistej pracy elektronarzędzia może różnić się od zadeklarowanej wartości całkowitej.
- Należy określić środki bezpieczeństwa dla ochrony operatora zgodnie z szacowaną wartością ekspozycji w zależności od rzeczywistych warunków użytkowania (uwzględniając wszystkie etapy cyklu roboczego, takie jak przerwy w pracy urządzenia oraz praca na biegu jałowym w stanie gotowości).

**WSKAZÓWKA**

W związku z prowadzonym przez firmę HiKOKI programem badań i rozwoju, niniejsze specyfikacje techniczne mogą ulec zmianie bez wcześniejszego zawiadomienia.

**ROZWIĄZYWANIE PROBLEMÓW**

Jeżeli urządzenie nie działa prawidłowo, należy zapoznać się z informacjami zamieszczonymi w poniższej tabeli. Jeżeli rozwiązanie problemu nadal nie jest możliwe, należy skontaktować się ze sprzedawcą lub autoryzowanym serwisem naprawczym firmy HiKOKI.

| Symptom   | Możliwa przyczyna  | Rozwiązanie   |
|---|--|---|
| Narzędzia nie pracuje   | Akumulator się rozładował  | Naładuj akumulator.   |
| Nagle zatrzymanie narzędzia   | Narzędzie było przeciążone   | Pozbyć się problemu powodującego przeciążenie.  |
|   | Przegrzał się akumulator.  | Niech bateria ostygnie.   |
|   | Korpusu narzędzia uległ przegrzaniu                                  | Pozwolić korpusowi narzędzia wystarczająco ostygnąć.  |
|   | Narzędzie jest ustawione na tryb pojedynczy                          | Nie jest to usterka. Przełączyć narzędzie na tryb dokręcania odpowiedni dla danego rodzaju pracy. |
|   | Przełącznik spustowy został przytrzymany przez przynajmniej 5 minut. | Nie jest to usterka. Silnik został zatrzymany automatycznie, aby zapobiec awarii urządzenia.      |
| Gniazda narzędziowe<br>-nie mogą zostać zamocowane<br>-wypadają<br>-nie mogą zostać odłączone | Kształt części mocującej nie pasuje                                  | Należy używać 12,7 mm kwadratowych gniazd napędowych.   |
| Nie można wcisnąć przełącznika  | Przycisk wyboru Do przodu/do tyłu jest przesunięty do połowy         | Mocno przesuń przycisk w pozycjężądanego kierunku obrotu.   |
| Nienormalny piskliwy hałas pojawia się po naciśnięciu przełącznika spustowego.                | Przełącznik spustowy jest naciskany tylko nieznacznie.               | Nie jest to usterka. Nie pojawia się, jeśli przełącznik spustowy jest naciskany całkowicie.       |

| Symptom  | Możliwa przyczyna   | Rozwiązanie   |
|--|---|---|
| <p>&lt;UC18YFSL&gt;<br/>&lt;UC18YML2&gt;<br/>Lampka kontrolna szybko miga na czerwono, a ładowanie akumulatora nie rozpoczyna się.</p> <p>&lt;UC18YSL3&gt;<br/>Kontrolka ładowania miga szybko na fioletowo, a ładowanie akumulatora się nie rozpoczyna.</p>   | Akumulator nie jest poprawnie włożony.  | Włóż poprawnie akumulator.  |
|  | W złączu akumulatora lub tam, gdzie podłączony jest akumulator, znajduje się ciało obce.                            | Usunąć ciało obce.  |
| <p>&lt;UC18YFSL&gt;<br/>Lampka kontrolna miga na czerwono, a ładowanie akumulatora się nie rozpoczyna.</p> <p>&lt;UC18YML2&gt;<br/>Lampka kontrolna świeci na zielono, ale ładowanie akumulatora się nie rozpoczyna.</p> <p>&lt;UC18YSL3&gt;<br/>Kontrolka ładowania miga na czerwono, a ładowanie akumulatora się nie rozpoczyna.</p> | Akumulator nie jest poprawnie włożony.  | Włóż poprawnie akumulator.  |
|  | Przegrzał się akumulator.   | W przypadku pozostawienia, akumulator automatycznie rozpocznie ładowanie po spadku temperatury, ale może to obniżyć trwałość akumulatora. Zaleca się, aby przed ładowaniem, ostudzić akumulator w dobrze wentylowanym pomieszczeniu i z dala od bezpośredniego światła słonecznego. |
|  |   |   |
| Czas użytkowania akumulatora jest krótki, mimo że akumulator jest w pełni naładowany.  | Skończyła się żywotność akumulatora.  | Wymień akumulator na nowy.  |
| Ładowanie akumulatora zajmuje dużo czasu.  | Temperatura akumulatora, ładowarki lub otoczenia jest bardzo niska.   | Akumulator należy ładować w pomieszczeniu lub w innym ciepłym otoczeniu.  |
|  | Otworki wentylacyjne ładowarki są zablokowane, co powoduje przegrzanie się części wewnętrznych.                     | Unikaj blokowania otworów wentylacyjnych.   |
|  | Wentylator chłodzący nie działa.  | Skontaktuj się z Autoryzowanym centrum serwisowym HiKOKI w celu naprawy.  |
| <tylko UC18YSL3>   |   |   |
| Ładowanie urządzenia USB zatrzymuje się w połowie.   | Ładowarka została podłączona do gniazda sieciowego, podczas gdy urządzenie USB było ładowane za pomocą akumulatora. | Nie jest to usterka.<br>Ładowarka zatrzymuje ładowanie USB na około 5 sekund, kiedy źródła zasilania są rozróżniane.  |
|  | Akumulator został włożony do ładowarki, podczas gdy urządzenie USB było ładowane za pomocą gniazda zasilania.       |   |
| Ładowanie urządzenia USB zatrzymuje się w czasie ładowania, gdy akumulator i urządzenie USB są ładowane jednocześnie.  | Akumulator został w pełni naładowany.   | Nie jest to usterka.<br>Ładowarka zatrzymuje ładowanie USB na około 5 sekund, gdy sprawdza, czy akumulator został w pełni naładowany.   |
| Ładowanie urządzenia USB nie rozpoczyna się, gdy akumulator i urządzenie USB są ładowane jednocześnie.   | Pozostały poziom naładowania akumulatora jest bardzo niski.   | Nie jest to usterka.<br>Kiedy poziom naładowania akumulatora spadnie do określonego poziomu, automatycznie rozpoczyna się ładowanie USB.  |

## A SZERSZÁMGÉPPEL KAPCSOLATOS ÁLTALÁNOS BIZTONSÁGI FIGYELMEZTETÉSEK

### ⚠ FIGYELMEZTETÉS

Olvasson el minden biztonsági figyelmeztetést és minden utasítást.

A figyelmeztetések és utasítások be nem tartása áramütést, tüzet és/vagy súlyos sérülést eredményezhet.

A figyelmeztetéseket és utasításokat tartalmazó útmutatót őrizze meg, hogy a jövőben is a rendelkezésére álljon.

A figyelmeztetéseken használt „szerszámgép” kifejezés a hálózatról működő (vezetékes) vagy akkumulátorral működő (vezeték nélküli) szerszámgépre vonatkozik.

#### 1) Munkaterület biztonsága

a) A munkaterület mindig legyen tiszta és jól megvilágított.

A zsúfolt vagy sötét területek vonzzák a baleseteket.

b) Ne használja a szerszámgépeket robbanásveszélyes légkörben, például gyúlékony folyadékok, gázok vagy por jelenlétében.

A szerszámgépek szikrákat keltenek, amelyek meggyújthatják a port vagy gőzöket.

c) Ne engedje közel a gyermekeket és kívülállókat a szerszámgéphez annak használata közben. Elveszitheti az irányítását a gép felett, ha valaki eltereli a figyelmét.

#### 2) Érintésvédelem

a) A szerszámgép dugaszainak az aljzatnak megfelelőnek kell lenniük.

Soha, semmilyen módon ne alakítsa át a dugaszt. Ne használjon átalakító dugaszt földelt szerszámgépekhez.

Az eredeti dugaszok és a megfelelő aljzatok használata csökkenti az áramütés kockázatát.

b) Kerülje a test érintkezését a földelt felületekkel, mint például csövekkel, radiátorokkal, tűzhelyekkel és hűtőszekrényekkel.

Az áramütés kockázata nagyobb, ha a teste földelve van.

c) Ne tegye ki a szerszámgépeket esőnek vagy nedves körülményeknek.

A szerszámgépbe kerülő víz növeli az áramütés kockázatát.

d) Ne rongálja meg a vezetéket. Soha ne használja a vezetéket a szerszámgép szállításához, húzásához vagy az aljzatról való kihúzásához. Tartsa távol a vezetéket hőtől, olajtól, éles szegélyektől vagy mozgó alkatrészekről.

A sérült vagy összekuszálódott vezetékek növelik az áramütés kockázatát.

e) A szerszámgép szabadban történő üzemeltetése esetén használjon szabadtéri használatra alkalmas hosszabbító kábelt.

A szabadtéri használatra alkalmas kábel használata csökkenti az áramütés kockázatát.

f) Ha elkerülhetetlen a szerszámgép nyirkos helyen történő használata, használjon FI relével (érintésvédelmi relével) védett táplálást.

A FI relé használata csökkenti az áramütés kockázatát.

#### 3) Személyi biztonság

a) A szerszámgép használata közben maradjon mindig figyelmes, arra figyeljen, amit csinál, és használja a józan esztét.

Ne használja a szerszámgépet fáradtan, kábítószer, alkohol vagy gyógyszer hatása alatt.

A szerszámgépek üzemeltetése közben egy pillanatnyi figyelmen kívül hagyás is súlyos személyi sérülést eredményezhet.

b) Használjon személyi védőeszközöket. Mindig viseljen védőszemüveget.

A megfelelő körülmények esetén használt védőfelszerelés, mint például a porálarca, a nem csúszó biztonsági cipő, a védősisak vagy a hallásvédő eszköz csökkenti a személyi sérüléseket.

c) Ne hagyja, hogy a gép véletlenül elinduljon. Győződjön meg arról, hogy a kapcsoló a kikapcsolt állásban van, mielőtt a szerszámgépet csatlakoztatja az áramforráshoz és/vagy behelyezi az akkumulátort, illetve amikor felveszi vagy szállítja a szerszámot.

A szerszámgépek szállítása úgy, hogy az ujjá a kapcsolón van, valamint a bekapcsolt szerszámgépek áram alá helyezése vonzza a baleseteket.

d) Távolítson el minden állítókulcsot vagy csavarkulcsot, mielőtt bekapcsolja a szerszámgépet.

A szerszámgép forgó részéhez csatlakoztatva hagyott csavarkulcs vagy kulcs személyi sérülést eredményezhet.

e) Ne nyúljon át a gép felett. Mindig álljon stabilan, és őrizze meg egyensúlyát.

Ez lehetővé teszi, hogy a szerszámgépet a váratlan helyzetekben is jobban irányítsa.

f) Öltözzön megfelelően. Ne viseljen laza ruházatot vagy ékszert. Tartsa távol a haját, ruházatát és kesztyűjét a mozgó részekről.

A laza ruházat, ékszer vagy hosszú haj beakadhat a mozgó részekbe.

g) Ha a porelszívó és gyűjtő berendezések csatlakoztatásához külön eszközöket kapott, akkor gondoskodjon arról, hogy ezeket csatlakoztassák és megfelelően használják.

A porgyűjtő használata csökkentheti a porhoz kapcsolódó veszélyeket.

#### 4) A szerszámgép használata és ápolása

a) Ne erőltesse a szerszámgépet. Használjon az alkalmazásához megfelelő szerszámgépet.

A megfelelő szerszámgép jobban és biztonságosabban végzi el a feladatot azon a sebességen, amelyre azt tervezték.

b) Ne használja a szerszámgépet, ha a kapcsoló nem kapcsolja azt be és ki.

Az a szerszámgép, amely a kapcsolóval nem vezérelhető, veszélyes, és meg kell javítani.

c) Húzza ki a dugaszt az áramforrásból és/vagy vegye ki az akkumulátort a szerszámgépéből, mielőtt bármilyen beállítást végez, tartozékokat cserél vagy tárolja a szerszámgépeket.

Az ilyen megelőző biztonsági intézkedések csökkentik a szerszámgép véletlen beindulásának kockázatát.

d) A használaton kívüli szerszámgépeket tárolja úgy, hogy gyermekek ne férhessenek hozzá, és ne engedje meg, hogy a szerszámgépet vagy ezeket az utasításokat nem ismerő személyek használják a szerszámgépet.

Képzetlen felhasználók kezében a szerszámgépek veszélyesek.

e) Tartsa karban a szerszámgépeket. Ellenőrizze, hogy a szerszámgépen nincsenek-e elállítódva vagy beszorulva a mozgó alkatrészek, nincsenek-e törött alkatrészek, vagy van-e más körülmény, amely befolyásolhatja a szerszámgép működését. Ha a szerszámgép sérült, használat előtt javíttassa meg.

Sok balesetet a rosszul karbantartott szerszámgépek okoznak.

# Magyar

- f) **A vágószerszámokat tartsa élesen és tisztán.**  
*Az éles vágóélekkel rendelkező, megfelelően karbantartott vágószerszámok kevésbé valószínű, hogy elakadnak, és könnyebben kezelhetők.*
- g) **A szerszámgép tartozékait és betétkéseit stb. használja a jelen útmutatónak megfelelően, figyelembe véve a munkakörülményeket és a végzendő munkát.**  
*A szerszámgép nem rendeltetésszerű használata veszélyes helyzetet eredményezhet.*
- 5) **Akkumulátoros szerszám használata és ápolása**
- a) **Csak a gyártó által előírt töltővel töltsé újra.**  
*Az egyfajta típusú akkumulátorhoz alkalmas töltő tűzveszélyt okozhat, ha egy másik akkumulátorral használják.*
- b) **A szerszámgépeket csak a kifejezetten hozzájuk való akkumulátorokkal használja.**  
*Bármilyen más akkumulátor használata sérülés- és tűzveszélyt okozhat.*
- c) **Amikor az akkumulátor nincs használatban, tartsa távol más fémtárgyaktól, mint például iratkapcsoktól, érméktől, kulcsoktól, szegektől, csavaroktól vagy egyéb kis fémtárgyaktól, amelyek érintkezésbe hozhatnak két csatlakozót.**  
*Az akkumulátor csatlakozóinak rövidre zárása égési sérüléseket vagy tüzet okozhat.*
- d) **Helytelen körülmények között az akkumulátorból folyadékot folytathat ki; kerülje az érintkezést ezzel a folyadékkal. Ha véletlenül hozzáér, vízzel öblítse le. Ha a folyadék a szemmel kerül érintkezésbe, kérjen orvosi segítséget is.**  
*Az akkumulátorból kifolyó folyadék irritációt vagy égéseket okozhat.*
- 6) **Szervíz**
- a) **A szerszámgépét képesítéssel rendelkező szerelővel javíttassa meg, csak azonos cserealkatrészek használatával.**  
*Ez biztosítja, hogy a szerszámgép biztonságos maradjon.*
5. Ne hagyja, hogy az újratölthető akkumulátor csatlakoztatására szolgáló nyílásba idegen anyag kerüljön.
6. Soha ne szerelje szét az újratölthető akkumulátort és a töltőt.
7. Soha ne zárja rövidre az újratölthető akkumulátort. Az akkumulátor rövidre zárása áramlökést, ezáltal túlmelegedést okoz. Ennek eredményeképpen az akkumulátor leégphet vagy károsodhat.
8. Ne dobja tűzbe az akkumulátort. Az akkumulátor felrobbanhat a tűzben.
9. Ha az akkumulátor működési ideje az újratöltést követően túl rövidre válik a rendes használatához, akkor vigye vissza abba a boltba, ahol vásárolta. Ne dobja el a lemerült akkumulátort.
10. Ne dugjon semmit a töltő szellőzészére szolgáló résekbe. Ha fémtárgyat vagy gyúlékony anyagot dug a töltő szellőzészére szolgáló résekbe, azzal elektromos áramütést okozhat, vagy a töltő megromolódhat.
11. Ellenőrizze a tényleges szorító-nyomatékokat a nyomatékulccsal
12. Állítsa meg a szerszámot mielőtt átváltja a forgásirányt. Mindig erressze ki a kapcsolót és várj meg, míg a szerszám leáll, mielőtt átváltja a forgásirányt.
13. Soha ne érintse meg a forgó részt. Ne engedje, hogy a forgó rész a keze vagy bármely más testrésze közelébe kerüljön. Megvághatja magát, vagy beakadhat a forgórészbe. Akkor se érintse meg a forgórészt, ha már hosszú ideje folyamatosan használta. Igen felforrósodik, és megégetheti.
14. Kérjük a megjelölt hozzátartozó alkatrészeket használja, melyek a működési kézikönyvben és a HiKOKI katalógusban vannak listázva. Ellenkező esetben balesetet vagy sérülést eredményezhet.
15. Győződjön meg róla, hogy szorosan beillesztette a csatlakozó alkatrészt az üllőbe. Ha az alkatrész nincs szorosan beillesztve, kijöhet és sérülést okozhat.
16. Amikor az O-gyűrűt az aljzat vátátaból kicsúsztatja, ügyeljen arra, hogy ne essen le és ne veszítse el a csapszeget.
17. Lehetőség van arra, hogy a dörzsgyűrűvel időszakosan a helyen tartsa az aljzatot, de mindenképpen illesse be a csapszeget, és csatlakoztassa az O-gyűrűt a használat előtt.  
Ha a szerszámgépet úgy használja, hogy az aljzat időlegesen van a helyén, az aljzat leeshet és sérülést okozhat.

## AKKUS ÜTVECSAVARÓZÓRA VONATKOZÓ BIZTONSÁGI UTASÍTÁSOK

A szerszámgépet a szigetelt fogófelületeknél fogva tartsa, ha olyan munkát végez, ahol a csavarozó rejtett vezetékkel érintkezhet. Ha a csavarozó feszültség alatt lévő vezetékkel érintkezik, a szerszámgép nem szigetelt fémrészei is feszültség alá kerülhetnek, és megrázhathják a gépet használó személyt.

## TOVÁBBI BIZTONSÁGI FIGYELMEZTETÉSEK

1. Ez egy hordozható szerszám csavarok és anyák be- és kicsavarására. Csak ezekre a műveletekre használja.
2. Használat közben tartsa biztosan a szerszámot. Ennek elmulasztása balesetet vagy sérülést eredményezhet.
3. Győződjön meg róla, hogy az akkumulátort szorosan behelyezte. Ha lazán van behelyezve, kieshet és balesetet okozhat.
4. A munkakörnyezet előkészítése és ellenőrzése. Győződjön meg róla, hogy a munkaterület megfelel az figyelmeztetéseken leírt feltételeknek.
5. A meghúzási mód kiválasztása alatt az indító kapcsolót engedje el. Ellenkező esetben a készülék meghibásodhat.
6. A megfelelő mód a csavartól és a csavarozandó anyagtól függ. Feszítsen meg néhány próba-csavar és végezze el a beállításokat annak megfelelően.
7. A meghúzási mód választó kapcsolóját csak azután állíthatja be, hogy behelyezte az akkumulátort és az indító kapcsolót egyszer meghúzta.
8. A szerszámgép a motor védelme érdekében túlmelegedés ellen védő áramkörrel van felszerelve. A hosszabb időn keresztül folyamatos munka során a készülék hőmérséklete megemelkedhet, ami aktiválhatja a túlmelegedés ellen védő áramkört, mely a készülék működését automatikusan leállítja. Ha ez történik, hagyja a szerszámgépet lehűlni, mielőtt folytatná a használatát.
9. A szerszám túlterhelése esetén a motor leállhat. Ebben az esetben kapcsolja ki a szerszámgépet, és szüntesse meg a túlterhelés okát.  
Ne érjen hozzá az élülő burkolathoz, mert az folyamatos működés során felmelegedhet.
10. Ha a készüléket hideg körülmények között használja (0 Celsius fok alatt), akkor bizonyos esetekben gyengülhet a meghúzási nyomaték, és csökkenhet a gép munkavégző képessége. Ez azonban csak átmeneti

jelenség, és az akkumulátor felmelegedését követően helyreáll a gép rendes működése.

22. A nyomógombot nem lehet állítani, miközben a szerszám forog. A nyomógomb kapcsolásához állítsa meg a szerszámot és állítsa be a nyomógombot.
23. Szerelje fel biztonságosan a kempőt. Ha a kempő nincs biztonságosan felszerelve, használat közben sérülést okozhat.  
Ha úgy dönt, hogy a szerszámot a derékszíjra akasztva hordja, győződjön meg arról, hogy leválasztotta az aljzatról. Ellenkező esetben váratlan sérülés következhet be.
24. Ne tegye ki erős ütéseket a kapcsolópanelt, és ne törje el. Ez gondot okozhat.
25. Ne nézzen közvetlenül a fénybe. Ettől megsérülhet a szeme.  
Egy puha ruhával töröljön le mindennemű koszt és szennyeződést a LED lámpa lencséjéről, ügyelve arra, hogy ne karcolja meg a lencsét.  
A LED lámpa lencséjén található karcolások a fényerő csökkenését eredményezhetik.
26. A LED lámpa automatikusan kikapcsol 2 perc után, hogy megakadályozza az akkumulátor lemerülését a bekapcsolva felejtett lámpa miatt.
27. A készülék pihentetése folyamatos használat után.
28. Ne érjen hozzá a védőlapoz, mivel azok használat közben nagyon forróvá válnak.

## A LÍTIUMION AKKUMULÁTORRAL KAPCSOLATOS FIGYELMEZTETÉS

Az élettartam meghosszabbítása érdekében a lítiumion akkumulátor védelmi funkcióval látták el, amely leállítja annak működését.

Az alább leírt 1–3. esetben a termék használatokor a motor akkor is leállhat, ha húzza a kapcsolót. Ez nem meghibásodást jelez, hanem a védelmi funkció eredménye.

1. Amikor az akkumulátor lemerül, a motor leáll.  
Ilyen esetben haladéktalanul töltsse fel az akkumulátort.
2. A motor leállhat, ha az eszköz túlterhelt. Ez esetben engedje el a szerszám kapcsolóját, és hárítsa el a túlterhelés okát. Ezt követően a gépet ismét használhatja.
3. Ha az akkumulátor a túlterhelt munka alatt túlmelegszik, az akkumulátorból jövő áramellátás megszűnhet.  
Ebben az esetben hagyja abba az akkumulátor használatát, és hagyja lehűlni. Ezt követően a gépet ismét használhatja.

Kérjük, vegye figyelembe az alábbi figyelmeztetéseket és biztonsági tudnivalókat.

### FIGYELMEZTETÉS

Az akkumulátor szivárgásának, felforrósodásának, a füst képződésének, illetve a robbanás vagy tűz keletkezésének megelőzése érdekében kérjük, tartsa be az alábbi óvintézkedéseket.

1. Ügyeljen rá, hogy fémforgács és por ne gyülemeljen fel az akkumulátoron.
  - Munka közben ügyeljen rá, hogy fémforgács és por ne hulljon az akkumulátorra.
  - Ügyeljen rá, hogy a munka közben az elektromos kéziszerszámra hulló fémforgács és por ne gyülemeljen fel az akkumulátoron.
  - A használaton kívüli akkumulátort ne tárolja fémforgácsnak és pornak kitett helyen.
  - Az akkumulátor eltávolása előtt távolítsa el a rárakódott fémforgácsot és port, és ne tárolja fém alkatrészekkel együtt (csavarok, szögek stb.).
2. Ne szűrje át az akkumulátort hegyes tárggyal, például tüvel, ne üssön rá kalapáccsal, ne álljon rá, ne ejtse le, és ne tegye ki erős fizikai behatásnak.
3. Ne használjon láthatóan sérült vagy deformálódott akkumulátort.

4. Ne használja az akkumulátort fordított polaritással.
5. Ne csatlakoztassa az akkumulátort közvetlenül az elektromos csatlakozóaljzathoz vagy szivargyújtó-csatlakozóhoz.
6. Az akkumulátort kizárólag rendeltetése szerint használja.
7. Azonnal állítsa le az akkumulátor töltését, ha a töltés az előírt töltési idő után sem sikeres.
8. Ne tegye ki az akkumulátort magas hőmérsékletnek vagy nyomásnak. Ne helyezze az akkumulátort mikrohullámú sütőbe, szárítógépbe vagy nagynyomású tartályba.
9. Azonnal távolodjon el a tűztől, ha szivárgást vagy rendellenes szagot érez.
10. Ne használja az akkumulátort erős statikus elektromosság közelében.
11. Azonnal vegye ki az akkumulátort a készülékből vagy a töltőből, és hagyja abba annak használatát, ha szivárgást, rendellenes szagot, felforrósodást, elszíneződést vagy deformációt, illetve bármilyen más rendellenességet érez a használat közben.

### FIGYELEM

1. Ha az akkumulátorból szivárgó sav a szemébe jut, semmiképpen ne dörzsölje, ehelyett öblítse ki folyó vízzel, és azonnal forduljon orvoshoz.  
Kezelés nélkül a folyadék látáskárosodást okozhat.
2. Ha a folyadék a bőrével vagy a ruházatával érintkezik, azonnal mossa le alaposan tiszta vízzel, például csapvízzel. A folyadék irritálhatja a bőrt.
3. Ne használja az akkumulátort, és vigye azt vissza a kereskedőhöz, ha az első alkalommal való használatkor rozsdásodást, rendellenes szagot, felforrósodást, elszíneződést, deformációt vagy egyéb rendellenességet érez.

### FIGYELMEZTETÉS

Ha vezetőképese idegen anyag kerül a lítiumion akkumulátor terébe, rövidre zárhatja az akkumulátort, és tüzet okozhat. A lítiumion akkumulátor tárolásakor tartsa be az alábbi szabályokat.

- Ne tegyen vezetőképes hulladékot, szöveget és vezetőkeket, pl. vas- vagy rézvezetéket a tárolódobozba.
- Az akkumulátort tegye a szerszámba, vagy tegye rá az akkumulátor tárolás esetén használt fedelét, amíg nem látja a szellőzőnyílást, így elkerülheti a rövidzárlatot.

## LÍTIUM-ION AKKUMULÁTOR SZÁLLÍTÁSÁVAL KAPCSOLATOS SZEMPONTOK

Lítium-ion akkumulátor szállítása közben tartsa be a következő óvintézkedéseket.

### FIGYELMEZTETÉS

Értesítse a szállítványozó céget arról, hogy a szállítmány lítium-ion akkumulátort tartalmaz. Adja meg nekik az akkumulátor teljesítményét, illetve a szállítmány szervezése során tartsa be a szállítványozó utasításait.

- A 100 Wh kapacitást meghaladó lítium-ion akkumulátorok fuvarozási szempontból veszélyes árunak minősülnek, és különleges alkalmazási eljárásokat igényelnek.
- A külföldre történő szállításhoz meg kell felelnie a vonatkozó nemzetközi jogszabályoknak, illetve a célország szabályainak és előírásainak.

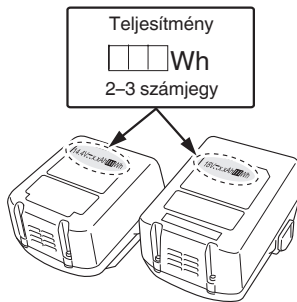

## ELŐVIGYÁZATOSSÁG USB-ESZKÖZ CSATLAKOZTATÁSOKOR (CSAK UC18YSL3 TÖLTŐVEL)

Ha váratlan hiba történik, a termékhez csatlakoztatott USB-eszközön található adatok megsérülhetnek és elveszhetnek. Mielőtt ezzel a termékkel használná, mindig készítsen biztonsági másolatot az USB-eszközön található adatokról. Vegye figyelembe, hogy vállalatunk nem vállal semmilyen felelősséget az USB-eszközökön tárolt adatok sérüléséért vagy elvesztéséért, sem pedig a csatlakoztatott eszköz esetleges károsodásáért.

### FIGYELMEZTETÉS

- Használat előtt ellenőrizze, hogy a csatlakozó USB kábelnek van-e hibája, illetve sérült-e. Ha sérült USB kábelt használ, akkor füst vagy szikra keletkezhet.
- Ha a terméket nem használja, takarja le az USB bemenetet a gumifedéllel. Az USB aljzaton felgyülemelő por vagy szennyeződés füstöt vagy szikrát okozhat.

### MEGJEGYZÉS

- Az USB-ről történő töltés néha szünetelhet.
- Amikor nem tölti az USB-eszközt, távolítsa el az USB-eszközt a töltőről. Ha nem így jár el, azzal nem csak csökkenti az USB-eszköz akkumulátorának élettartamát, de ez balesetekhez is vezethet.
- Lehetséges, hogy egyes USB eszközöket nem tud feltölteni, az eszköz típusától függően.

## A PORÁLLÓSÁGI ÉS VÍZSZIGETELÉSI FUNKCIÓKRA VONATKOZÓ ISMÉTELT FIGYELMEZTETÉSEK

Ez a termék megfelel az IP56 védelmi osztály alapján (porállóság és vízzigetelés) az elektromos berendezésekre vonatkozó nemzetközi IEC előírásoknak. (Csak az alapkészülék felel meg az IP56 védelmi osztály előírásainak, ha akkumulátort tartalmaz.)

### [IP kódok leírása]

#### IP56

Bejutó vízre vonatkozó védelmi fokozat  
Nem lehet káros hatással a berendezésre, ha erős vízsugarak érik minden irányból (vízhatlan). (Percenként 100 l víz körülbelül három percig, körülbelül három méteres távolságból 12,5 mm átmérőjű locsolófejjel.)

Szilárd tárgy általi külső behatásra vonatkozó védelmi fokozat  
A berendezésre káros hatást kiváltó por nem juthat be a berendezésbe (porállóság). (A berendezés nem működő állapotban egy teszthelyiségben hagytuk, ahol nyolc órán át négyzetméterenként 2 kg, 75 µm-nél kisebb átmérőjű hirtőpor-részecske lebeg a levegőben egy keringető szivattyú segítségével.)

A berendezést úgy tervezték, hogy ellenálljon a por és a víz hatásainak, de nincs garancia arra, hogy nem hibásodik meg. Ne használja és ne hagyja a készüléket olyan helyeken, ahol túlzott mennyiségű porna van kitéve, vagy olyan helyen, ahol vízbe sülyed, vagy esővíznek van kitéve.





## SZIMBÓLUMOK

## FIGYELMEZTETÉS

Az alábbiakban a géphez alkalmazott jelöléseket soroltuk fel. A gép használata előtt feltétlenül ismerkedjen meg ezekkel a jelölésekkel.

|  |   |
|--|---|
|    | WR14DBDL2 / WR18DBDL2<br>: Akkus ütvecsavarozó  |
|    | A sérülések kockázatának csökkentése érdekében, a használat előtt el kell olvasnia a használati útmutatót.  |
|    | Csak EU-országok számára<br>Az elektromos szerszámokat ne dobja a háztartási szemétkébe!<br>Az elektromos és elektronikus berendezések hulladékairól szóló 2002/96/EK irányelv és annak a nemzeti jogba való átültetése szerint az elhasznált elektromos szerszámokat külön kell gyűjteni, és egy környezetbarát újrafeldolgozó létesítménybe kell visszavinni. |
|    | Közvetlen áramellátás   |
| V  | Névleges feszültség   |
| $n_0$  | Terhelés nélküli sebesség   |
| min-1  | Rezgés percenként   |
| Bpm  | Ütvefúrási sebesség   |
|    | Szokványos csavar   |
|    | Nagyfeszítésű csavar  |
| Hm   | Nagy sebesség mód   |
| Mm   | Közepes mód   |
| Lm   | Alacsony üzemmód  |
| Sm   | Egyszeres mód   |
| MT   | Szorító-nyomaték (Maximum)  |
|   | Négylapú csavarhúzó mérete  |
|  | Súly<br>(A 01/2003 EPTA (Európai Elektromos Kézszerszámgyártók Egyesülete) szabványának megfelelően)  |
|  | Bekapcsolás   |
|  | Kikapcsolás   |
|  | Vegye ki az akkumulátort  |
|  | Fény szakasz kapcsoló   |
|  | Mindig BE (kikapcsol 2 perc elteltével)   |
|  | Fény csak SW-ON   |
|  | Mindig KI   |

|   |   |
|---|---|
|   | Óra járásával egyező forgás   |
|  | Óra járásával ellentétes forgás   |
|  | Akkumulátor kapacitása  |
|  | Akkumulátor hátralévő töltöttségének jelzője  |
|  | Az akkumulátor hamarosan lemerül. A lehető leghamarabb töltsé újra az akkumulátort        |
|  | Az akkumulátor félig töltött.   |
|  | Az akkumulátor még elegendő töltéssel rendelkezik.  |
|  | Meghúzási mód választó kapcsoló   |
|  | Meghúzási mód jelző lámpa   |
|  | Alacsony üzemmód<br>„Könnyű munka”<br>Csőtartók, állványozás, stb. telepítése.            |
|  | Közepes mód<br>„Könnyű munka”<br>Csőtartók, állványozás, stb. telepítése.                 |
|  | Nagy sebesség mód<br>„Nehéz munka”<br>Acél keretek stb. összeszerelése.                   |
|  | Egyszeres mód<br>„Finom munka”<br>Kis átmérőjű csavarok (M6 vagy hasonló) meghúzása, stb. |
|  | Figyelem  |

## SZABVÁNYOS KIEGÉSZÍTŐK

Az alapkészülék (1 készülék) mellett a csomag a 258. oldalon felsorolt kiegészítőket is tartalmazza.

A szabványos kiegészítők köre figyelmeztetés nélkül módosulhat.

## ALKALMAZÁSI TERÜLETEK

Építési elemek biztosítására szolgáló mindenféle csavar és anya be- és kicsavarása.

## MŰSZAKI ADATOK

A gép műszaki adatait a 258. oldalon lévő táblázatban találja.

## MEGJEGYZÉS

A HIKOKI folyamatos kutatási és fejlesztési programja következtében az itt szereplő műszaki adatok előzetes bejelentés nélkül változhatnak.

## TÖLTÉS

A szerszám gép használata előtt tölts fel az akkumulátort a következők szerint.

### 1. Csatlakoztassa az áramforráshoz. (2. ábra az 259. oldalon)

Ha váltakozó áramú forrásról tölti az akkumulátort

- Csatlakoztassa az akkumulátortöltő tápkábelét a dugaszolóaljzathoz.

<UC18YFSL, UC18YML2>

Amikor az akkumulátor dugaszát az aljzathoz csatlakoztatja, a jelzőlámpa pirosan villog (1 másodpercenként).

<UC18YSL3>

Amikor a töltő dugaszát egy aljzathoz csatlakoztatja, a töltésjelző lámpa pirosan villog (1 másodpercenként).

### FIGYELEM

Ne használja az elektromos zsinórt, ha sérült. Azonnal javíttassa meg.

Ha 12 V-os egyenáramú autós töltőről (UC18YML2) tölti az akkumulátort

- Gondosan tegye a helyére az akkumulátortöltőt az autóban.

Az akkumulátortöltőhöz kapott szíj segítségével rögzítse a helyére az akkumulátortöltőt, hogy az ne mozdulhasson el véletlenül. (Lásd 13. ábra)

### FIGYELEM

Ne tegye az akkumulátortöltőt vagy az akkumulátort a vezetőülés alá. Rögzítse az akkumulátortöltőt a helyére, hogy ne mozdulhasson el véletlenül, mert az balesethez vezethet.



13. ábra

- Dugja a szivargyújtós töltéshez való csatlakozódugót a szivargyújtó aljzatához.

Ha a dugó túl laza, és kiesik a szivargyújtó aljzatából, akkor javítsa meg az aljzatot. Mivel az aljzat hibás lehet, azt javasoljuk, hogy keresse fel az autókereskedést. Az aljzat további használata balesethez vezethet a túlmelegedés miatt.

### 2. Helyezze az akkumulátort a töltőbe. (2. ábra az 259. oldalon)

Dugja az akkumulátort gondosan a töltőbe.

### 3. Töltés

<UC18YFSL, UC18YML2>

Ha az akkumulátort a töltőbe helyezte, a jelzőlámpa folyamatosan pirosan világít.

Ha az akkumulátor teljesen feltöltött, a jelzőlámpa pirosan villog (1 másodpercenként). (lásd az 1-a. táblázatot)

- A jelzőlámpa jelzései

A jelzőlámpa jelzéseit az akkumulátortöltő, illetve az akkumulátor állapotának megfelelően az 1-a. táblázat tartalmazza.

<UC18YSL3>

Ha akkumulátort helyez a töltőbe, a töltésjelző lámpa kéken villog.

Amint az akkumulátor töltése befejeződött, a jelzőlámpa zölden világít. (lásd az 1-b. táblázatot)

- A töltésjelző lámpa jelzései

A töltésjelző lámpa jelzéseit az akkumulátortöltő, illetve az akkumulátor állapotának megfelelően az 1-b. táblázat tartalmazza.

1-a. táblázat

| A jelzőlámpa jelzései                     |                         |  |  |   |   |
|---|-------------------------|--|--|---|---|
| A jelzőlámpa világít vagy villog.         | Töltés előtt            | Villog (piros)   | Kigyullad 0,5 mp.-ig. Elalszik 0,5 mp.-ig. (Nem világít 0,5 mp.-ig.) |   |   |
|   | Töltés közben           | Világít (piros)  | Folyamatosan világít   |   |   |
|   | Töltés befejeződött     | Villog (piros)   | Kigyullad 0,5 mp.-ig. Elalszik 0,5 mp.-ig. (Nem világít 0,5 mp.-ig.) |   |   |
|   | Nem lehetséges a töltés | Gyorsan villog (piros)   | Kigyullad 0,1 mp.-ig. Elalszik 0,1 mp.-ig. (Nem világít 0,1 mp.-ig.) | Az akkumulátor vagy az akkumulátortöltő meghibásodott |   |
|   | Túlmelegedési készenlét | Világít (zöld) (UC18YML2)  | Folyamatosan világít   |   | Az akkumulátor túlmelegedett. Nem lehet tölteni. (A töltés akkor kezdődik, amikor az akkumulátor lehűl) |
|   |                         | Villog (piros) (UC18YFSL)  | Kigyullad 1 mp.-ig. Elalszik 0,5 mp.-ig. (Nem világít 0,5 mp.-ig.)   |   |   |
| Az autós töltővel nem tölthető (UC18YML2) | Villog (zöld)           | Kigyullad 0,5 mp.-ig. Elalszik 0,5 mp.-ig. (Nem világít 0,5 mp.-ig.) |  | Az akkumulátor vagy az akkumulátortöltő meghibásodott |   |

**MEGJEGYZÉS:** Az akkumulátor hűtése miatti készenlét alatt az UC18YML2 / UC18YFSL hűtőventillátor segítségével hűti a túlmelegedett akkumulátort.

(A hűtőventillátor azonban nem működik, amikor a 12 V-os egyenáramú autós töltőről tölti az akkumulátort.)

1-b. táblázat

| A töltésjelző lámpa jelzései                  |                         |                |   |   |
|---|-------------------------|----------------|---|---|
| Töltésjelző lámpa (vörös / kék / zöld / lila) | Töltés előtt            | Villog (vörös) | Kigyullad 0,5 mp-ig. Nem világít 0,5 mp-ig (Nem világít 0,5 mp-ig.)   | Csatlakoztatva az áramforráshoz   |
|   | Töltés közben           | Villog (kék)   | Kigyullad 0,5 mp-ig. 1 másodpercig nem világít. (1 másodpercre kikapcsol)   | Az akkumulátor kapacitása kevesebb, mint 50%  |
|   |                         | Villog (kék)   | Kigyullad 1 mp.-ig. Nem világít 0,5 mp-ig (Nem világít 0,5 mp-ig.)  | Az akkumulátor kapacitása kevesebb, mint 80%  |
|   |                         | Világít (kék)  | Folyamatosan világít  | Az akkumulátor kapacitása több, mint 80%  |
|   | Töltés befejeződött     | Világít (zöld) | Folyamatosan világít<br>(Folyamatos hangjelzés: kb. 6 másodpercig)  |   |
|   | Túlmelegedési készenlét | Villog (vörös) | Kigyullad 0,3 mp-ig. Nem világít 0,3 mp-ig (Nem világít 0,3 mp-ig.)   | Az akkumulátor túlmelegedett. Nem lehet tölteni. (A töltés akkor kezdődik, amikor az akkumulátor lehűl) |
|   | Nem lehetséges a töltés | Vibrál (lila)  | Kigyullad 0,1 mp.-ig. Elalszik 0,1 mp.-ig. (Nem világít 0,1 mp.-ig.)<br>■ ■ ■ ■ ■ ■ ■ ■ ■ ■ ■ ■ ■ ■ ■ ■<br>(Megszakított hangjelzés: kb. 2 másodpercig) | Az akkumulátor vagy az akkumulátortöltő meghibásodott   |

**MEGJEGYZÉS:** Az akkumulátor hűtése miatti készenlét alatt az UC18YSL3 hűtőventillátor segítségével hűti a túlmelegedett akkumulátort.

- Az akkumulátor hőmérséklete és töltési ideje.  
A hőmérsékleteket és töltési időt a **2. táblázatban** láthatja.

2. táblázat

|   |      | Töltő | UC18YFSL    | UC18YML2 (AC/DC)*1 | UC18YSL3     |
|---|------|-------|-------------|--------------------|--------------|
| Akkumulátor   |      |       |             |                    |              |
| Töltési feszültség  |      | V     | 14,4V - 18V |                    |              |
| Súly  |      | kg    | 0,5         | 0,7                | 0,6          |
| Hőmérséklet, amelyen az akkumulátor újratölthető                |      |       | 0°C – 50°C  |                    | -10°C – 50°C |
| Az egyes kapacitású akkumulátorok töltési ideje (kb.) (20°C-on) |      |       |             |                    |              |
| 1,3Ah   | perc |       | 20          | 20 / 50            | 15           |
| 1,5Ah   | perc |       | 22          | 22 / 60            | 15           |
| 2,0Ah   | perc |       | 30          | 30 / 80            | 20           |
| 2,5Ah   | perc |       | 35          | 35 / 100           | 25           |
| 3,0Ah   | perc |       | 45          | 45 / 120           | 20           |
| 4,0Ah   | perc |       | 60          | 60 / 160           | 26           |
| 5,0Ah   | perc |       | 75          | 75 / 200           | 32           |
| 6,0Ah   | perc |       | 90          | 90 / 240           | 38           |
| Akkumulátorcellák száma   |      |       | 4 – 10      |                    |              |

\*1 Váltakozó áramú áramforrás / egyenáramú 12 V-os (autós) áramforrás

# Magyar

## MEGJEGYZÉS

A töltési idő a környezeti hőmérséklettel és az áramforrás feszültségtől függően változhat.

<UC18YML2>

Különösen a 12 V-os egyenáramú autós töltővel magas hőmérsékleten való töltés igényelhet hosszabb töltési időt.

## FIGYELEM

Az akkumulátortöltő a folyamatos használat alatt felmelegedhet, és így meghibásodást okozhat. A töltés befejezését követően hagyja 15 percet pihenni a következő töltésig.

### 4. Húzza ki a töltő tápvezetékét az aljzattól vagy a szivargyújtóból.

### 5. Tartsa szilárdan kézben az akkumulátortöltőt, és húzza ki belőle az akkumulátort.

## MEGJEGYZÉS

Ne felejtse el kivenni az akkumulátort a töltőből, és eltenni használat után.

## FIGYELEM

- Ha az akkumulátor átforrósodik miközben tölt, mert sokáig közvetlen napfénynek kitett helyen maradt, vagy mert az akkumulátort most használta, az UC18YML2 töltő jelzőlámpája zölden világít, vagy a UC18YFSL töltő jelzőlámpája 1 másodpercig világít, 0,5 másodpercig nem világít (0,5 másodpercre kikapcsol), vagy a UC18YSL3 töltő töltésjelző lámpája 0,3 másodpercig világít, 0,3 másodpercig nem (0,3 másodpercre kikapcsol). Ebben az esetben először hagyja lehűlni az akkumulátort, és csak ezután kezdje meg a töltést.
- Ha a jelzőlámpa vagy a töltésjelző lámpa pirosan villog (0,2 másodpercenként), ellenőrizze, hogy nincs-e semmilyen idegen tárgy a töltő akkumulátorcsatlakozójának nyílásában. Ha nem talál idegen tárgyat, lehetséges, hogy az akkumulátor vagy a töltő meghibásodott. Vigye el egy hivatalos szervizközpontba.
- Mivel a beépített mikroszámitógép körülbelül 3 másodperc alatt ismeri fel, hogy a töltővel töltött akkumulátort kivette, várjon legalább 3 másodpercet, mielőtt visszahelyezné és folytatná a töltést. Ha az akkumulátort 3 másodpercen belül visszahelyezi, előfordulhat, hogy nem kerül megfelelően feltöltésre.
- Ha a jelzőlámpa folyamatosan gyorsan villog (0,2 másodpercenként) zölden, akkor ellenőrizze az autós áramforrás feszültségét. (UC18YML2)  
Ha a feszültség 12 V vagy alacsonyabb, az azt jelzi, hogy az autó akkumulátora merül, és nem lehet tölteni.
- Ha a jelzőlámpa vagy a töltésjelző lámpa nem villog pirosan (másodpercenként) akkor sem, amikor a töltő zsinórját vagy a szivargyújtó csatlakozódugaszát csatlakoztatta az áramforráshoz, az azt jelzi, hogy a töltő védőáramköre bekapcsolható.  
Húzza ki a zsinórt vagy dugaszt az áramból, majd kb. 30 másodperc múlva dugja vissza. Ha a jelzőlámpa vagy a töltésjelző lámpa ettől sem kezd el pirosan villogni (másodpercenként), akkor kérjük, vigye a töltőt egy HIKOKI márkaszervizbe.

## ÖSSZESZERELÉS ÉS HASZNÁLAT

| Művelet  | Ábra | Oldal |
|--|------|-------|
| Az akkumulátor kivétele és behelyezése                 | 1    | 259   |
| Töltés   | 2    | 259   |
| A foglalat beszerelése*1                               | 3    | 259   |
| A forgási irány megváltoztatása                        | 4    | 260   |
| A kapcsoló használata                                  | 5    | 260   |
| A kampó leszerelése és felszerelése                    | 6    | 260   |
| Akkumulátor hátralévő töltöttségének jelzője           | 7    | 260   |
| A LED lámpa használata*2                               | 8    | 260   |
| Meghúzási mód választó funkció*3                       | 9    | 260   |
| USB eszköz töltése a hálózati aljzatról                | 10-a | 261   |
| USB eszköz és akkumulátor töltése a hálózati aljzatról | 10-b | 261   |
| Hogyan kell feltölteni az USB eszközt                  | 11   | 261   |
| Az USB eszköz feltöltésének befejezésekor              | 12   | 261   |
| A tartozékok kiválasztása                              | —    | 262   |

### \*1 Az aljzat telepítése

Válassza ki a használni kívánt aljzatot.

- (1) Csúsztassa ki az O-gyűrűt a vajatból, majd igazítsa a aljzaton lévő lyukat az üllőn található lyukhoz és helyezze az üllőt az aljzatra.
- (2) Helyezze be a csapszeget az aljzatra.
- (3) Miután meggyőződött róla, hogy a csapszeg nem esik ki, illessze az O-gyűrűt az aljzaton található vajatba.

### \*2 A LED lámpa használata

#### MEGJEGYZÉS

A LED lámpa automatikusan kikapcsol 2 perc után, hogy megakadályozza az akkumulátor lemerülését a bekapcsolva felejtett lámpa miatt.

### \*3 Meghúzási mód választó funkció

#### FIGYELEM

A meghúzási mód kiválasztása alatt az indító kapcsolót engedje el. Ellenkező esetben a készülék meghibásodhat.

A gép oldalán található meghúzási mód választó kapcsoló használatával beállíthatja a meghúzás forgatónyomatékát a munka típusának megfelelően.

A meghúzási mód 4 különböző mód között vált, valahányszor megnyomja a meghúzási mód választó kapcsolót. Egyszeres módban, ha a kapcsolót behúzza és az útvefűrást elkezdte, a szerszám néhány fordulat után automatikusan leáll.

Alacsony, közepes és magas módban, amikor a kapcsolót behúzza és az útvefűrást elkezdte, a szerszám folyamatosan működik (automatikus leállítás nélkül).

## KARBANTARTÁS ÉS ELLENŐRZÉS

### 1. A csatlakozó megvizsgálása

A kopott vagy deformálódott hat- vagy négyszögletes lyukú csatlakozó nem ad megfelelő szorítást a csavar és az üllő közötti illesztésnek, így a szorító-nyomaték veszteségét eredményezi. Ügyeljen arra, hogy a csatlakozó lyukak időnként elkopnak, és cserélje ki újra, ha szükséges.

### 2. A rögzítőcsavarok ellenőrzése

Rendszeresen ellenőrizze a rögzítőcsavarokat, és győződjön meg róla, hogy megfelelően feszesek-e. Ha bármelyik csavar laza, azonnal húzza meg. Ennek elmulasztása komoly veszélyt jelenthet.

### 3. A motor karbantartása

A motor tekeresc az egész szerszámgép „szíve”. Legyen óvatos, hogy a tekeresc ne sérüljön meg és/vagy ne kerüljön rá víz vagy olaj.

### 4. A készülék külső tisztítása

Ha a szerszám szennyeződött, törölje le puha, száraz ronggyal vagy benedvesített, szappanos ronggyal. Ne használjon klóros oldószereket, benzint vagy festékhígítót, mivel ezek szétmarhatják a műanyagot.

### 5. Tárolás

A szerszámgépet olyan helyen tárolja, ahol a hőmérséklet alacsonyabb 40°C-nál, valamint tartsa távol gyermekektől.

## MEGJEGYZÉS

Lítiumion akkumulátorok tárolása.

Tárolás előtt győződjön meg róla, hogy a lítiumion akkumulátor teljesen fel van töltve.

Ha hosszú időn át, (három, vagy több hónap) alacsony töltéssel tárolja az akkumulátorokat, akkor csökkenhet a teljesítményük, ezáltal jelentősen csökken a használati idejük, és alkalmatlanná válhatnak a töltés megtartására. Az akkumulátor jelentősen lecsökkent használati ideje azonban visszaállítható, ha kéttö-öt alkalommal feltölti, majd lemeríti az akkumulátort.

Ha az akkumulátor rendkívül hamar lemerül a folyamatos töltés és használat ellenére, akkor tekintse használhatatlannak, és vegyen újat.

## FIGYELEM

A kéziszerszámok üzemeltetése és karbantartása során be kell tartani az adott országban érvényes biztonsági előírásokat és szabványokat.

### Fontos megjegyzés a HiKOKI vezeték nélküli elektromos szerszámok akkumulátoraihoz

Minden esetben eredeti akkumulátort használjon. Ha nem általunk gyártott akkumulátort használ, vagy ha szétszereli és átalakítja az akkumulátort (mint pl. szétszerelés és cellák vagy más belső alkatrészek cseréje), nem garantálható a vezeték nélküli elektromos szerszámaink biztonsága és teljesítménye.

## GARANCIA

A HiKOKI Power Tools szerszámokra a törvény által előírt országos előírásoknak megfelelő garanciát vállalunk. A garancia nem vonatkozik a helytelen vagy nem rendeltetésszerű használatból, továbbá a normál mértékűnek számító elhasználódásból, kopásból származó meghibásodásokra, károokra. Reklamáció esetén kérjük, küldje el a – nem szétszerelt – szerszámot a kezelési útmutató végén található GARANCIA BIZONYLATTAL együtt a hivatalos HiKOKI szervizközpontba.

## A környezeti zajra és vibrációra vonatkozó információk

A mért értékek az EN60745 szabványnak megfelelően kerültek meghatározásra és az ISO 4871 alapján kerülnek közzétételre.

Mért A-hangteljesítményszint: 107 dB (A) (WR14DBDL2)  
106 dB (A) (WR18DBDL2)  
Mért A-hangnyomásszint: 96 dB (A) (WR14DBDL2)  
95 dB (A) (WR18DBDL2)

Bizonytalanság K: 3 dB (A).

Viseljen hallásvédő eszközt.

EN60745 szerint meghatározott rezgési összetértek (háromtengelyű vektorösszeg).

Csavarok légcsavarása a szerszám maximum kapacitásával:

Rezgés-kibocsátás érték  $a_{rh} = 13,4 \text{ m/s}^2$  (WR14DBDL2)  
11,7 m/s<sup>2</sup> (WR18DBDL2)

Bizonytalanság: K = 1,5 m/s<sup>2</sup>

A megállapított rezgési összetérték mérése egy szabványos tesztljárásnak megfelelően történt, és az érték két szerszám összehasonlítására is használható.

Ez az érték az expozíciós határértékek előzetes felmérésére is használható.

## FIGYELMEZTETÉS

- A szerszám használatától függően a kibocsátott rezgés a szerszámgép tényleges használata során eltérhet a megadott összetértéktől.
- Léptessen életbe a szerszámgép kezelőjét védő intézkedéseket a használat tényleges körülményei között becsült expozíció alapján (a használati ciklus minden elemét figyelembe véve, a bekapcsolt állapot mellett például azt az időt is, amikor a szerszám kikapcsolt állapotban van, vagy amikor üresjárásban működik).

## MEGJEGYZÉS

A HiKOKI folyamatos kutatási és fejlesztési programja következtében az itt szereplő műszaki adatok előzetes bejelentés nélkül változhatnak.

## HIBAELHÁRÍTÁS

Amennyiben a gép nem működik megfelelően, a lenti táblázat segítségével vizsgálja meg a gépet. Amennyiben ez nem oldja meg a problémát, lépjen kapcsolatba a forgalmazóval vagy a HIKOKI Szervizközpontjához.

| Probléma   | Lehetséges ok  | Elhárítás   |
|--|--|---|
| A szerszám nem működik   | Az akkumulátor lemerült  | Töltse fel az akkumulátort.   |
| A szerszám hirtelen leállt   | A szerszám túl volt terhelve   | Szabaduljon meg a túlterhelést okozó problémától.   |
|  | Az akkumulátor túlmelegedett.  | Hagyja az akkumulátort kihűlni.   |
|  | A szerszám túlmelegedett   | Hagyja a szerszámot megfelelően lehűlni.  |
|  | Az eszközt egyszeres módra állította be  | Ez nem egy meghibásodás.<br>Állítsa a szerszámot a munka típusának megfelelően beszorító módra.   |
|  | Az indító kapcsolót 5 percig, vagy tovább tartotta lenyomva.                     | Ez nem egy meghibásodás.<br>A motor automatikusan leállt, hogy megakadályozza a szerszám meghibásodását.  |
| Szerszám aljzatok<br>-nem lehet rögzíteni<br>-leesik<br>-nem lehet eltávolítani  | A toldalékrész alakja nem egyezik  | Ügyeljen arra, hogy 12,7 mm-es négyszögű csatlakozójelzatos használjon.   |
| A kapcsolót nem lehet meghúzni   | Előre/hátra választógomb félúton beragadt  | Finoman nyomja a gombot abba a pozícióba, amelyik irányba forgatni szeretné.  |
| Rendellenes éles zaj hallható, amikor az indító kapcsolót meghúzza.  | Az indító kapcsolót csak kicsit húzza meg.                                       | Ez nem egy meghibásodás.<br>Ez nem fordulhat elő, ha az indító kapcsolót teljesen meghúzza.   |
| <UC18YFSL><br><UC18YML2><br>A jelzőlámpa gyorsan vörösén villog, és az akkumulátor töltése nem indul el.<br><br><UC18YSL3><br>A töltést jelző lámpa gyorsan, lila színben villog, és az akkumulátor töltése nem indul el.  | Az akkumulátort nem helyezték be teljesen.                                       | Nyomja be erősen az akkumulátort.   |
|  | Idegen tárgy van az akkumulátor pólusain vagy az akkumulátor csatlakoztatásánál. | Távolítsa el az idegen tárgyat.   |
| <UC18YFSL><br>A jelzőlámpa gyorsan vörösén villog, és az akkumulátor töltése nem indul el.<br><br><UC18YML2><br>A jelzőlámpa zölden villog, és az akkumulátor töltése nem indul el.<br><br><UC18YSL3><br>A töltést jelző lámpa vörösén villog, és az akkumulátor töltése nem indul el. | Az akkumulátort nem helyezték be teljesen.                                       | Nyomja be erősen az akkumulátort.   |
|  | Az akkumulátor túlmelegedett.  | Ha nyugalomban hagyják, akkor a hőmérséklet csökkenésekor az akkumulátor automatikusan elkezd tölni, de ez lecsökkentheti az akkumulátor élettartamát.<br>A feltöltése előtt az akkumulátort javasolt egy jól szellőző, közvetlen napsütéstől mentes helyen lehűteni. |
|  |  |   |
| Az akkumulátor használati ideje rövid, bár az akkumulátort teljesen feltöltötték.  | Az akkumulátor élettartama véget ért.  | Cserélje ki egy újra az akkumulátort.   |

| Probléma   | Lehetséges ok  | Elhárítás  |
|--|--|--|
| Az akkumulátor töltése hosszú ideig tart.  | Az akkumulátor, a töltőberendezés vagy a környezet hőmérséklete nagyon alacsony.   | Töltse beltérben vagy más meleg helyen az akkumulátort.  |
|  | A töltőberendezés szellőzőnyílásai eltömödtek, amely a belső alkatrészek túlhevülését eredményezi.   | Kerülje el a töltőnyílások eltömődését.  |
|  | A hűtőventilátor nem jár.  | A javítás érdekében vegye fel a kapcsolatot egy HiKOKI márkaszervizzel.  |
| <UC18YSL3 csak>  |  |  |
| Egy USB eszköz töltése félúton megáll.   | A töltőberendezést akkor csatlakoztatták egy elektromos aljzatba, miközben az USB eszköz az akkumulátort tápegységnek használva töltődött. | Ez nem egy meghibásodás.<br>A töltőberendezés körülbelül 5 másodpercre leállítja a töltést, amikor eltérést tapasztal az áramforrások között.                          |
|  | Egy akkumulátort helyeztek be a töltőberendezésbe, miközben az USB eszköz az akkumulátort tápegységnek használva töltődött.                |  |
| Egy USB eszköz töltése félúton megáll, amikor az akkumulátort és az USB eszközt egyszerre töltötték. | Az akkumulátor teljesen feltöltődött.  | Ez nem egy meghibásodás.<br>A töltőberendezés körülbelül 5 másodpercre megszakítja a töltést, miközben ellenőrzi, hogy az akkumulátor sikeresen befejezte-e a töltést. |
| Egy USB eszköz töltése nem indul el, amikor az akkumulátort és az USB eszközt egyszerre töltik.      | Az akkumulátor fennmaradó kapacitása nagyon kicsi.   | Ez nem egy meghibásodás.<br>Amikor az akkumulátor kapacitása eléri egy bizonyos szintet, akkor az USB töltése automatikusan megkezdődik.                               |

## OBCENÁ BEZPEČNOSTNÍ VAROVÁNÍ TÝKAJÍCÍ SE BEZPEČNOSTI ELEKTRICKÉHO NÁŘADÍ

### ⚠ VAROVÁNÍ

Přečtete si všechna varování týkající se bezpečnosti a všechny pokyny.

Nedodržení všechkých následujících varování a pokynů může vést k úrazu elektrickým proudem, ke vzniku požáru nebo vážnému zranění.

Všechna varování a pokyny uschovejte pro budoucí použití.

Výrazem „elektrické nářadí“ ve všech dále uvedených varováních je myšleno jak elektrické nářadí napájené ze sítě (se šňůrou), tak i nářadí napájené z akumulátoru (bez šňůry).

#### 1) Bezpečnost na pracovišti

- a) Udržujte vaše pracoviště v čistotě a dobře osvětlené.

Nepořádek a tmavá místa na pracovišti bývají příčinou nehod.

- b) Nepoužívejte elektrické nářadí v prostředí s nebezpečím výbuchu, kde se vyskytují hořlavé kapaliny, plyny nebo prach.

V elektrickém nářadí vznikají jiskry, které mohou zapálit prach nebo výparu.

- c) Při používání elektrického nářadí zamezte přístupu dětí a dalších osob.

Budete-li vyrušováni, můžete ztratit kontrolu nad prováděnou činností.

#### 2) Elektrická bezpečnost

- a) Zástrčka pohyblivého přívodu elektrického nářadí musí odpovídat síťové zásuvce.

Nikdy se nepokoušejte zástrčku jakkoli upravovat.

S uzemněným elektrickým nářadím nikdy nepoužívejte žádné zásuvkové adaptéry.

Zástrčky, které nejsou znehodnoceny úpravami, a odpovídající zásuvky snižují nebezpečí úrazu elektrickým proudem.

- b) Zabraňte kontaktu těla s uzemněnými povrchy, jako jsou trubky, radiátory, sporáky a lednice.

Nebezpečí úrazu elektrickým proudem je větší, je-li vaše tělo uzemněno.

- c) Nevystavujte elektrické nářadí dešti, vlhku nebo mokru.

Voda, která vnikne do elektrického nářadí, zvyšuje nebezpečí úrazu elektrickým proudem.

- d) Zacházejte správně s napájecí šňůrou. Nikdy nenoste a netahajte elektrické nářadí za šňůru ani nevytrhávejte zástrčku ze zásuvky tahem za šňůru.

Chraňte napájecí šňůru před horkem, mastnotou, ostrými hranami a pohyblivými se částmi.

Poškozené nebo zamotané šňůry zvyšují nebezpečí úrazu elektrickým proudem.

- e) Je-li elektrické nářadí používáno venku, používejte prodlužovací přívod vhodný pro venkovní použití.

Používání prodlužovacího přívodu pro venkovní použití snižuje nebezpečí úrazu elektrickým proudem.

- f) Pokud je použití elektrického nářadí na vlhkém místě nevyhnutelné, použijte napájení s ochranným zařízením na zbytkový proud.

Použití zařízení na zbytkový proud snižuje riziko elektrického šoku.

#### 3) Osobní bezpečnost

- a) Při používání elektrického nářadí buďte pozorní, věnujte pozornost tomu, co právě děláte, soustředte se a střízlivě uvažujte.

Elektrické nářadí nepoužívejte, jste-li unaveni nebo pod vlivem drog, alkoholu nebo léků.

Chvilková nepozornost při používání elektrického nářadí může způsobit vážné zranění.

- b) Používejte osobní ochranné prostředky. Vždy používejte ochranu očí.

Osobní ochranné prostředky jako respirátor, bezpečnostní obuv s protiskluzovou podrážkou, ochranná přilba nebo ochrana sluchu používané v příslušných podmínkách snižují možnost zranění.

- c) Zabraňte neúmyslnému spuštění. Před připojením ke zdroji napájení nebo akumulátorovému zdroji či před zvedáním nebo přemášením elektrického nářadí se ujistěte, že je spínač v poloze „vypnuto“.

Přenášení elektrického nářadí s prstem na spínači nebo zapojování zástrčky se zapnutým spínačem může být příčinou úrazu.

- d) Před zapnutím elektrického nářadí odstraňte všechny seřizovací nástroje nebo klíče.

Seřizovací nástroj nebo klíč, který ponecháte připravený k rotující části elektrického nářadí, může způsobit zranění.

- e) Pracujte jen tam, kam bezpečně dosáhnete. Vždy si udržujte stabilní postoj a rovnováhu.

Budete tak lépe ovládat elektrické nářadí v nepředvídaných situacích.

- f) Oblékejte se vhodným způsobem. Nenoste volné oděvy ani šperky. Vlasy, oděv a rukavice udržujte v dostačující vzdálenosti od pohyblivých se částí.

Volné oděvy, šperky nebo dlouhé vlasy mohou být vtáhnuty do pohyblivých se částí.

- g) Pokud jsou k dispozici prostředky pro připojení zařízení k odsávání a sběru prachu, zajistěte, aby byla připojena a správně používána.

Použitím zařízení ke sběru prachu lze omezit nebezpečí způsobená vznikajícím prachem.

#### 4) Používání elektrického nářadí a péče o něj

- a) Nepřetěžujte elektrické nářadí. Používejte vždy správné elektrické nářadí, které je určeno pro prováděnou práci.

Správné elektrické nářadí bude lépe a bezpečněji vykonávat práci, pro kterou bylo konstruováno.

- b) Nepoužívejte elektrické nářadí, které nelze zapnout a vypnout spínačem.

Jakékoli elektrické nářadí, které nelze ovládat spínačem, je nebezpečné a musí být opraveno.

- c) Před jakýmkoli seřizováním, před výměnou příslušenství nebo uskladněním elektrického nářadí vždy nejprve odpojte zástrčku ze zdroje napájení nebo odpojte akumulátorový zdroj.

Tato preventivní bezpečnostní opatření snižují nebezpečí neúmyslného spuštění elektrického nářadí.

- d) Nepoužívané elektrické nářadí skladujte mimo dosah dětí a nedovolte osobám, které nebyly seznámeny s nářadím nebo s těmito pokyny, aby nářadí používaly.

Elektrické nářadí je v rukou nevyškolených uživatelů nebezpečné.

- e) Udržujte elektrické nářadí. Kontrolujte seřízení pohyblivých se částí a jejich pohyblivost, soustředte se na praskliny, zlomené součásti a jakékoli další okolnosti, které mohou ohrozit funkci elektrického nářadí.

Je-li nářadí poškozeno, před dalším používáním zajistěte jeho opravu.

Mnoho nehod vzniká v důsledku nedostatečně udržovaných elektrických nářadím.



f) **Udržujte řezací nástroje ostré a čisté.**

*Správně udržované a naostřené řezací nástroje se s menší pravděpodobností zachytí za materiál nebo se zablokují a práce s nimi se snáze kontroluje.*

g) **Elektrické nářadí, příslušenství, vsazené části atd. použijte v souladu s těmito pokyny a takovým způsobem, jaký byl předepsán pro konkrétní elektrické nářadí, a to s ohledem na dané pracovní podmínky a druh prováděné práce.**

*Používání elektrického nářadí k provádění jiných činností, než pro jaké bylo určeno, může vést k nebezpečným situacím.*

5) **Použití nářadí na baterie a péče o ně**a) **Dobíjejte pouze nabíječkou specifikovanou výrobcem.**

*Nabíječka, která je vhodná pro jeden typ akumulátorového zdroje, může v případě použití s jiným akumulátorovým zdrojem způsobit nebezpečí požáru.*

b) **Elektrické nářadí používejte výhradně se specifikovanými akumulátorovými zdroji.**

*Použitím jakéhokoli jiného akumulátorového zdroje může vzniknout nebezpečí zranění a požáru.*

c) **Pokud akumulátorové zdroje nepoužíváte, udržujte je mimo ostatní kovové předměty, jako jsou kancelářské sponky, mince, klíče, hřebíky, šroubky či jiné drobné kovové předměty, které mohou způsobit přemostění kontaktů.**

*Vzájemné zkratování pólů akumulátoru může způsobit popáleniny nebo požár.*

d) **Při nevhodném zacházení může z akumulátoru vytékat kapalina; zabraňte kontaktu s ní. V případě náhodného kontaktu místo opláchněte vodou. Pokud kapalina vnikne do očí, vyhledejte lékařskou pomoc.**

*Kapalina vytékající z akumulátoru může způsobit podráždění nebo popáleniny.*

6) **Servis**a) **Opravu vašeho elektrického nářadí svěřte kvalifikované osobě, která bude používat identické náhradní díly.**

*Tímto způsobem bude zajištěna stejnároveň bezpečnosti elektrického nářadí jako před opravou.*

**PREVENTIVNÍ OPATŘENÍ**

**Nedovolte přístup dětem a nemohoucím osobám.**

**Pokud nářadí nepoužíváte, měli byste je skladovat mimo dosah dětí a nemohoucích osob.**

## BEZPEČNOSTNÍ VAROVÁNÍ TÝKAJÍCÍ SE AKUMULÁTOROVÉHO RÁZOVÉHO UTAHOVÁKU

**Držte elektrické nářadí za izolované úchopové plochy, když jej používáte s příslušenstvím, které může přijít do styku se skrytými vodiči. Kontakt s „živým“ vodičem způsobí, že kovové části elektrického nářadí se stanou také „živými“ a způsobí elektrický úraz obsluze.**

## DALŠÍ BEZPEČNOSTNÍ VAROVÁNÍ

- Jedná se o přenosné nářadí určené k utahování a povolování šroubů a matic. Používejte jej pouze pro tuto činnost.
- Ujistěte se, že během práce držíte pevně nářadí. V opačném případě může dojít k nehodě nebo zranění.
- Ujistěte se, že akumulátor je pevně nainstalován. Pokud je povolen, mohl by vypadnout a způsobit nehodu.
- Příprava a kontrola pracovního prostředí. Ujistěte se, že pracovní prostředí splňuje všechny podmínky stanovené v pokynech.

5. Nedovolte, aby se do otvoru pro připojení akumulátoru dostaly cizí předměty nebo materiál.

6. Nikdy nerozebírejte dobíjecí akumulátor a nabíječku.

7. Nikdy nezkratujte dobíjecí akumulátor. Zkrat akumulátoru způsobí prudký nárůst elektrického proudu a přehřátí. To vede ke spálení nebo poškození akumulátoru.

8. Nevhazujte akumulátor do ohně. Akumulátor může v takovém případě explodovat.

9. Jakmile akumulátor dosáhne konce životnosti a není možné jej již více používat, odevzdejte jej do prodejny, ve které jste jej zakoupili. Nevyhazujte vybité akumulátory.

10. Do větracích otvorů v nabíječce nevklaďte žádné předměty. Kovové předměty nebo hoflavý materiál vložený do větracích otvorů nabíječky představuje nebezpečí úrazu elektrickým proudem a vyústí v poškození nabíječky.

11. Zkontrolujte aktuální utahovací moment pomocí momentového klíče.

12. Před přepnutím směru rotace zastavte nářadí. Před přepnutím směru rotace vždy uvolněte spínač a vyčkejte na zastavení nářadí.

13. Nikdy se nedotýkejte otáčejícího se dílu. Nedovolte, aby se otáčející se část dostala do blízkosti vašich rukou nebo jakékoli jiné části vašeho těla. Můžete se pořezat otáčejícího se dílu nebo se do něj zachytit. Dávejte také pozor na to, abyste se otáčejícího se dílu nedotkli po dlouhém nepřerušovaném používání. Během používání se díl zahřívá, proto byste se mohli popálit.

14. Používejte určené příslušenství uvedené v provozním manuálu a katalogu HIKOKI. V opačném případě se vystavujete riziku nehody nebo úrazu.

15. Je důležité, aby příslušenství bylo v dráku řádně upevněno. Pokud není řádně upevněno, může vypadnout a způsobit úraz.

16. Při vysouvání O-kroužku z drážky zásuvky dávejte pozor, abyste neupustili a neztratili čep.

17. Je možné dočasně přidržet zásuvku na místě s třecím kroužkem, ale nepaměňte vložit čep a před použitím nasadit O-kroužek.

Pokud je přístroj používán, když je dočasně držen na místě zásuvkou, mohlo by dojít k pádu zásuvky a následnému zranění.

18. Funkce voliče utahovacího režimu

○ Zatímco je spínač uvolněn, vyberte utahovací režim. Pokud tak neučiníte, může dojít k selhání.

○ Vhodný režim se liší v závislosti na šroubu a na materiálu, do kterého se šroub zavádí. Utáhněte několik zkušebních šroubů a upravte režim nastavení odpovídajícím způsobem.

○ Přepínač utahovacího režimu může být nastaven pouze poté, co byla do přístroje vložena baterie a spoušť byla jedenkrát vytažena.

19. Mechanický nástroj je vybaven tepelnou ochranou okruhu z důvodu ochrany motoru. Nepřetržitý provoz může způsobit vzestup teploty jednotky, čímž se zaktivuje tepelná ochrana okruhu a provoz se automaticky zastaví. Pokud k tomu dojde, nechte mechanický nástroj před jeho opětovným použitím vychladnout.

20. Pokud je nářadí přetíženo, motor se může zastavit. Pokud se tak stane, uvolněte spínač nářadí a odstraňte příčinu přetížení.

Nedotýkejte se předního krytu, který se může zahřát během nepřetržitého provozu.

21. Používání akumulátoru v chladném prostředí (pod 0 stupňů Celsia) může někdy způsobit zeslabení utahovacího momentu a snížit množství práce. Jedná se však o dočasný jev, který se vrátí do normálu, jakmile se akumulátor zahřeje.

22. Tlačítko nelze zapnout, pokud se nástroj otáčí. Chcete-li zapnout tlačítko, zastavte nástroj, a pak nastavte tlačítko.

## Čeština

- Namontujte pevně hák. Pokud hák není pevně namontován, může během používání způsobit úraz. Pokud se rozhodnete přenášet nástroj zaháknutý za kyčelní pás, odpojte zástrčku nástroje. Pokud tak neučiníte, může dojít k nečekanému zranění.
- Chraňte panel přepínače před silnými otřesy či rozbitím. Mohlo by dojít k potřízím.
- Nedívejte se přímo do světla. Můžete si poranit zrak. Opatrně otevřete všechny špinu a nečistoty, které ulpěly na čočce LED světla jemným hadříkem, abyste čočku nepoškrábali. Poškrábání čočky LED světla může mít za následek snížení jasů.
- Aby se předešlo spotřebě energie způsobené zapomenutím vypnout LED kontrolku, světlo se samo automaticky vypíná po 2 minutách.
- Po stále práci nechte nářadí odpočinout.
- Nedotýkejte se krytu, jelikož se během nepřetržitého provozu velmi zahřívá.

- Nepoužívejte na místech se silnou statickou elektřinou.
- V případě úniku kapaliny, zápachu, vznikajícího tepla, ztráty barvy, deformace nebo v případě jakékoli abnormality během používání, nabíjení nebo skladování okamžitě vyjměte akumulátor z přístroje či nabíječky a přestaňte jej používat.

### UPOZORNĚNÍ

- Pokud se kapalina unikající z akumulátoru dostane do očí, neřete si je, dobře je vymyjte čistou vodou, například vodou z vodovodu, a ihned vyhledejte lékaře. Bez lékařského ošetření může kapalina způsobit problémy se zrakem.
- Pokud se kapalina dostane do kontaktu s pokožkou či oděvem, ihned zasažená místa omyjte čistou vodou, například vodou z vodovodu. Kapalina může způsobit podráždění kůže.
- Zjistíte-li při prvním použití, že na akumulátoru je rez, vzniká zápach, přehřátí, ztráta barvy, vidíte deformaci anebo jinou abnormalitu, nepoužívejte jej a vraťte jej dodavatelé či prodejci.

### VAROVÁNÍ

Pokud se vodivé cizí těleso dostane do svorky lithium-iontového akumulátoru, akumulátor se může zkratovat a způsobit požár. Při skladování lithium-iontových akumulátorů se řiďte následujícími předpisy a řádně je dodržujte.

- Neumísťujte vodivé úlomky, hřebíky a vodiče, například železné a měděné dráty do krabice určené pro skladování.
- Na účelem zabránění zkratu vložte akumulátor do nářadí nebo jej bezpečně uložte do krytu pro akumulátor tak, aby byly skryty ventilační otvory.

## TÝKAJÍCÍ SE PŘEPRAVY LITHIUM-IONTOVÝCH BATERIÍ

Při přepravě lithium-iontových baterií se řiďte následujícími opatřeními.

### VAROVÁNÍ

Uvědomte přepravní společnost, že balení obsahuje lithium-iontovou baterii, informujte společnost o jejím výkonu a postupujte podle instrukcí přepravní společnosti při domlouvání přepravy.

- Lithium-iontové baterie, jejichž výkon přesahuje 100 Wh, jsou považovány z hlediska přepravní klasifikace za nebezpečné zboží a budou vyžadovat zvláštní aplikační postupy.
- Pro přepravu do zahraničí musíte postupovat v souladu s mezinárodním právem, předpisy a nařízeními cílové země.

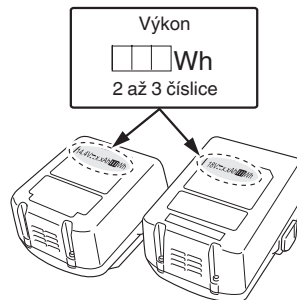

## UPOZORNĚNÍ PRO LITHIUM-IONTOVÉ AKUMULÁTORY

Z důvodu prodloužení životnosti je lithium-iontový akumulátor vybaven ochrannou funkcí zastavení výkonu.

V případech 1 až 3 popsaných níže se může motor během používání tohoto výrobku zastavit, přestože držíte spínač. Nejedná se o závadu, ale o výsledek ochranné funkce.

- Jakmile dojde k vybití zbývající kapacity akumulátoru, motor se zastaví. V takovém případě akumulátor okamžitě dobijte.
- Pokud je nářadí přetíženo, motor se může zastavit. V takovém případě uvolněte spínač nářadí a odstraňte příčinu přetížení. Potom můžete nářadí znovu používat.
- Je-li akumulátor přehřátý a přetížený, může se pohon akumulátoru zastavit. V takovém případě přestaňte akumulátor používat a nechte jej vychladnout. Potom můžete nářadí znovu používat.

Dále prosím dbejte následujících varování a upozornění.

### VAROVÁNÍ

Abyste předešli případnému úniku kapaliny z akumulátoru, vzniku tepla, emisím kouře, výbuchu a vznícení, dbejte následujících pokynů.

- Ujistěte se, že se na akumulátoru neusazují piliny a prach.
  - Během práce kontrolujte, že na akumulátor nepadají piliny a prach.
  - Ujistěte se, že se piliny a prach padající během práce na elektrické nářadí neusazují na akumulátoru.
- Akumulátor, který nepoužíváte, neskladujte na místě vystaveném pilinám a prachu.
- Před uskladněním akumulátoru odstraňte veškeré piliny a prach, který na něm může být usazený, a neskladujte ho společně s kovovými předměty (šroubky, hřebíky atd.).
- Nepropichujte akumulátor ostrým předmětem, například hřebíkem, nepochepte do něj klavírem, nestoupejte na něj, neházejte jím ani jej nevystavujte silným otřesům.
- Nepoužívejte viditelně poškozený či deformovaný akumulátor.
- Nepoužívejte akumulátor obrácenou polaritou.
- Nepřipojujte jej přímo k elektrické zástrčce ani k zásuvce cigaretového zapalovače v automobilu.
- Nepoužívejte akumulátor k jinému než určenému účelu.
- Pokud se nabíjení akumulátoru nedokončí, i když uvedená doba nabíjení uplynula, ihned zastavte další nabíjení.
- Nevystavujte akumulátor působení vysokých teplot nebo vysokého tlaku, neumísťujte jej např. do mikrovlnné trouby, sušičky nebo vysokotlakého zásobníku.
- V případě zjištění úniku nebo zápachu okamžitě zastavte bezpečnou vzdálenost od ohně.

## BEZPEČNOSTNÍ OPATŘENÍ TÝKAJÍCÍ SE PŘIPOJENÍ ZAŘÍZENÍ USB (POUZE S NABIJEČKOU UC18YSL3)

Pokud se objeví nečekaný problém, může dojít k poškození či ztrátě dat na zařízení USB, které je připojené k tomuto produktu. Před použitím zařízení USB s tímto produktem si vždy zazálohujte všechna data, která se na zařízení nacházejí.

Berte prosím na vědomí, že naše společnost nenese žádnou odpovědnost za data uložená na zařízení USB, když dojde k jejich poškození nebo ztrátě, ani za jakoukoli škodu, ke které může dojít na připojeném zařízení.

### VAROVÁNÍ

- Před použitím zkontrolujte propojovací USB kabel, zda není poškozený či nemá jinou závadu. Použití poškozeného či vadného USB kabelu může vést ke vzniku kouře nebo vznícení.
- Když výrobek nepoužíváte, zakryjte USB vstup gumovým krytem.
- Usazený prach atd. na USB vstupu může způsobit vznik kouře nebo vznícení.

### POZNÁMKA

- USB nabíjení se může čas od času pozastavit.
- V době, kdy se USB zařízení nenabíjí, vytáhněte USB zařízení z nabíječky. Pokud tak ne učiníte, může dojít nejen ke zkrácení životnosti baterie USB zařízení, ale rovněž i k nečekaným nehodám.
- V závislosti na jejich typu nemusí být možné nabíjet některá USB zařízení.

## UPOZORNĚNÍ TÝKAJÍCÍ SE ODOLNOSTI VŮČI PRACHU A VODĚ

Tento výrobek odpovídá ochranné třídě IP56 (odolnost proti prachu a voděodolnost) pro elektrické zařízení, jak je stanoveno v mezinárodních předpisech IEC. (Pouze hlavní jednotka je v souladu s ochrannou třídou IP56 při vybavení bateriemi.)

### [Popisy IP kódů]

#### IP56







- ➔ Ochranná třída proti pronikání vody  
Postřikání zařízení silnými proudy vody ze všech stran nesmí mít žádný nepříznivý efekt (voděodolnost). (100 l vody za minutu stříkané po dobu přibližně tří minut ze vzdálenosti přibližně tři metry s použitím trysky o průměru 12,5 mm).
- ➔ Ochranná třída proti externímu zásahu pevným předmětem  
Prach, který může mít nepříznivé účinky na zařízení, nesmí proniknout dovnitř (odolnosti proti prachu). (Zařízení zůstává v neovládané zkušební komoře, v níž se ve vzduchu vznášejí částice práškového masktu o průměru méně než 75 µm s použitím míchacího čerpadla rychlostí 2 kg na metr krychlový za osm hodin.)















Zařízení bylo navrženo tak, aby odolalo účinkům prachu a vodě, ale neexistuje žádná záruka, že nebude docházet k poruchám. Nepoužívejte nebo nenechávejte zařízení v místech, kde je vystaveno nadměrnému množství prachu, nebo v místech, kde je ponořeno do vody či vystaveno dešti.



















## SYMBOLY

### VAROVÁNÍ

Následující text obsahuje symboly, které jsou použity na zařízení. Než začnete nářadí používat, ujistěte se, že rozumíte jejich významu.

|  |   |
|--|---|
|  | WR14DBDL2 / WR18DBDL2<br>: Rázový utahovák  |
|  | Aby se snížilo riziko zranění, uživatel si musí přečíst návod k obsluze.  |
|  | Jen pro státy EU<br>Elektrické nářadí nevyhazujte do komunálního odpadu!<br>Podle evropské směrnice 2002/96/ES o nakládání s použitými elektrickými a elektronickými zařízeními a odpovídajících ustanovení právních předpisů jednotlivých zemí se použitá elektrická nářadí musí sbírat odděleně od ostatního odpadu a podrobit ekologicky šetrnému recyklování. |
|  | Stejnoseměrný proud   |
|  | Jmenovité napětí  |
|  | Počet otáček při běhu naprázdno   |

|   |   |
|---|---|
|    | Kmitů za minutu                         |
|    | Počet úderů                             |
|   | Běžný šroub                             |
|  | Vysokopevnostní šroub                   |
|  | Režim vysoké rychlosti                  |
|  | Režim střední rychlosti                 |
|  | Nizký režim                             |
|  | Jednorázový režim                       |
|  | Utahovací moment (maximální)            |
|  | Velikost pravouhlého pohonu             |
|  | Hmotnost<br>(Podle metody EPTA 01/2003) |
|  | ZAPNUTÍ                                 |
|  | VYPNUTÍ                                 |
|  | Odpojte baterii                         |

|  |  |
|--|--|
|   | Přepínač režimu osvětlení  |
|  | Vždy ZAPNUTO (vypnutí po 2 minutách)   |
|  | Pouze osvětlení SW-ON  |
|  | Vždy VYPNUTO   |
|  | Otáčení ve směru hodinových ručiček  |
|  | Otáčení proti směru hodinových ručiček   |
|  | Kapacita akumulátoru   |
|  | Spínač ukazatele zbývajících kapacity akumulátoru  |
|  | Akumulátor je téměř vybitý. Dobijte co nejdříve akumulátor                                     |
|  | Zbývá polovina kapacity akumulátoru.   |
|  | Akumulátor je dostatečně nabitý.   |
|  | Funkce voliče utahovacího režimu   |
|  | Kontrolka utahovacího režimu   |
|  | Nízký režim<br>„Práce s lehkým zatížením“<br>Instalace podpěry trubek, lešení atd.             |
|  | Středněotáčkový režim<br>„Práce s lehkým zatížením“<br>Instalace podpěry trubek, lešení atd.   |
|  | Vysokootáčkový režim<br>„Práce s těžkým zatížením“<br>Montáž ocelových rámu atd.               |
|  | Jednorázový režim<br>„Jemná práce“<br>Utahování šroubů s malým průměrem (M6 nebo podobné) atd. |
|  | Varování   |

## POZNÁMKA

Vlivem stále pokračujícího výzkumného a vývojového programu společnosti HiKOKI mohou zde uvedené parametry podléhat změnám bez předchozího upozornění.

## NABÍJENÍ

Před použitím elektrického nářadí nabijte akumulátor dle níže uvedených pokynů.

### 1. Připojte do zdroje napájení. (obr. 2 na straně 259)

Nabíjení akumulátoru ze zdroje střídavého napájení

- Zapojte síťový kabel nabíječky do elektrické zásuvky.

<UC18YFSL, UC18YML2>

Po připojení zástrčky nabíječky do elektrické zásuvky se červeně rozblíká kontrolka (bude blikat v 1sekundovém intervalu).

<UC18YSL3>

Po připojení zástrčky nabíječky do zásuvky se červeně rozblíká kontrolka nabíjení (bude blikat v 1sekundových intervalech).

### UPOZORNĚNÍ

Pokud je elektrický kabel poškozen, nepoužívejte jej. Okamžitě jej nechte opravit.

Nabíjení akumulátoru ze zdroje stejnosměrným 12V napájením ve vozidle (UC18YML2)

- Nabíječku akumulátoru připevněte ve vozidle.

Použijte pásy dodávané s nabíječkou akumulátoru pro připevnění nabíječky na místě a pro zabránění nechtěnému pohybu. (viz obr. 13)

### UPOZORNĚNÍ

Nabíječku ani akumulátor neumísťujte pod sedadlo řidiče. Zajistěte nabíječku na místě, aby nedošlo k nechtěnému pohybu, jinak by mohlo dojít k nehodě.



obr. 13

- Vložte zástrčku zapalovače do zdířky pro zapalovač. Pokud je zástrčka povolena nebo vypadává ze zdířky pro zapalovač, opravte zdířku. Vzhledem k tomu, že se může jednat o poruchu zdířky, doporučujeme se obrátit na vašeho místního prodejce automobilů. Další používání zdířky by mohlo vést k nehodě důsledkem přehřátí.

### 2. Vložte akumulátor do nabíječky. (obr. 2 na straně 259)

Akumulátor pevně vložte do nabíječky.

### 3. Nabíjení

<UC18YFSL, UC18YML2>

Po vložení akumulátoru do nabíječky se kontrolka rozsvítí a bude svítit stále červeně.

Jakmile je akumulátor zcela nabitý, kontrolka se rozblíká červeně (v 1sekundových intervalech). (viz Tabulka 1-a)

- Signalizace kontrolky  
Kontrolka signalizuje stav nabíječky nebo akumulátoru tak, jak je uvedeno v Tabulce 1-a.

<UC18YSL3>

Při vložení baterie do nabíječky bude kontrolka nabíjení blikat modře.

Když je baterie zcela nabitá, kontrolka nabíjení se rozsvítí zeleně. (viz Tabulka 1-b)

- Signalizace kontrolky nabíjení  
Kontrolka nabíjení signalizuje stav nabíječky nebo nabíjecí baterie tak, jak je uvedeno v Tabulce 1-b.

## STANDARDNÍ PŘÍSLUŠENSTVÍ

Obsah balení přístroje (1 přístroj) navíc obsahuje příslušenství uvedené na straně 258.

Standardní příslušenství podléhají změnám bez předchozího upozornění.

## POUŽITÍ

Utahování a povolování všech typů šroubů a matic používaných pro upevňování stavebních prvků.

## SPECIFIKACE

Specifikace k tomuto přístroji jsou uvedeny v tabulce na straně 258.

Tabulka 1-a

| Signalizace kontrolky                                  |                                 |   |   |   |
|--|---------------------------------|---|---|---|
| Kontrolka svítí nebo bliká.                            | Před nabíjením                  | Bliká (červeně)   | Svítlí 0,5 sekundy. Nesvítlí 0,5 sekundy. (vypne se na 0,5 sekundy) |   |
|  | Během nabíjení                  | Svítlí (červeně)  | Stále svítí   |   |
|  | Nabíjení dokončeno              | Bliká (červeně)   | Svítlí 0,5 sekundy. Nesvítlí 0,5 sekundy. (vypne se na 0,5 sekundy) |   |
|  | Nelze nabíjet                   | Bliká (červeně)   | Svítlí 0,1 sekundy. Nesvítlí 0,1 sekundy. (vypne se na 0,1 sekundy) | Závada na akumulátoru nebo nabíječe   |
|  | Pohotovostní režim při přehřátí | Svítlí (zeleně) (UC18YML2)  | Stále svítí   | Akumulátor je přehřátý. Nelze nabíjet. (nabíjení bude zahájeno po vystydnutí akumulátoru) |
|  |                                 | Bliká (červeně) (UC18YFSL)  | Svítlí 1 sekundu. Nesvítlí 0,5 sekundy. (vypne se na 0,5 sekundy)   |   |
| Nelze nabíjet ze zdroje napájení ve vozidle (UC18YML2) | Bliká (zeleně)                  | Svítlí 0,5 sekundy. Nesvítlí 0,5 sekundy. (vypne se na 0,5 sekundy) | Závada na akumulátoru nebo nabíječe                                 |   |

**POZNÁMKA:** Při pohotovostním režimu při chlazení akumulátoru UC18YML2 / UC18YFSL chladí přehřáté akumulátory větrákem. (Větrák však nebude pracovat při nabíjení akumulátoru ze stejnosměrného 12V napájení ve vozidle)

Tabulka 1-b

| Signalizace kontrolky nabíjení                            |                                 |  |   |  |
|---|---------------------------------|--|---|--|
| Kontrolka nabíjení (červená / modrá / zelená / purpurová) | Před nabíjením                  | Bliká (červená)  | Svítlí 0,5 sekundy. Nesvítlí po dobu 0,5 sekundy. (vypne se na 0,5 sekundy) | Připojeno do zdroje napájení   |
|   | Během nabíjení                  | Bliká (modrá)  | Svítlí 0,5 sekundy. Nesvítlí po dobu 1 sekundy. (vypnutá po dobu 1 sekundy) | Kapacita baterie činí méně než 50%   |
|   |                                 | Bliká (modrá)  | Svítlí 1 sekundu. Nesvítlí po dobu 0,5 sekundy. (vypne se na 0,5 sekundy)   | Kapacita baterie činí méně než 80%   |
|   |                                 | Svítlí (modrá)   | Stále svítí   | Kapacita baterie činí více než 80%   |
|   | Nabíjení dokončeno              | Svítlí (zelená)  | Stále svítí<br>(Nepřetržitý zvuk bzučáku: asi 6 sekund)                     |  |
|   | Pohotovostní režim při přehřátí | Bliká (červená)  | Svítlí 0,3 sekundy. Nesvítlí po dobu 0,3 sekundy. (vypne se na 0,3 sekundy) | Akumulátor je přehřátý. Nelze nabíjet. (nabíjení bude zahájeno po vychladnutí akumulátoru) |
| Nelze nabíjet   | Bliká (purpurová)               | Svítlí 0,1 sekundy. Nesvítlí 0,1 sekundy. (vypne se na 0,1 sekundy)<br>(Přerušovaný zvuk bzučáku: asi 2 sekundy) | Závada na akumulátoru nebo nabíječe   |  |

**POZNÁMKA:** Při pohotovostním režimu při chlazení akumulátoru UC18YSL3 chladí přehřáté akumulátory větrákem.

# Čeština

- Informace o teplotách a době nabíjení akumulátoru. Teploty a doba nabíjení jsou uvedeny v **Tabulce 2**

**Tabulka 2**

| Akumulátor  |      | Nabíječka | UC18YFSL    | UC18YML2 (AC/DC)*1 | UC18YSL3     |
|---|------|-----------|-------------|--------------------|--------------|
| Nabíjecí napětí   |      | V         | 14,4V - 18V |                    |              |
| Hmotnost  |      | kg        | 0,5         | 0,7                | 0,6          |
| Rozmezí teplot pro nabíjení                                   |      |           | 0°C – 50°C  |                    | -10°C – 50°C |
| Doba nabíjení pro kapacitu akumulátoru, přibližná (při 20 °C) |      |           |             |                    |              |
| 1,3Ah   | min. | 20        | 20 / 50     | 15                 |              |
| 1,5Ah   | min. | 22        | 22 / 60     | 15                 |              |
| 2,0Ah   | min. | 30        | 30 / 80     | 20                 |              |
| 2,5Ah   | min. | 35        | 35 / 100    | 25                 |              |
| 3,0Ah   | min. | 45        | 45 / 120    | 20                 |              |
| 4,0Ah   | min. | 60        | 60 / 160    | 26                 |              |
| 5,0Ah   | min. | 75        | 75 / 200    | 32                 |              |
| 6,0Ah   | min. | 90        | 90 / 240    | 38                 |              |
| Počet článků akumulátoru                                      |      |           | 4 – 10      |                    |              |

\*1 Střídavé napájení/stejnoseměrné 12V napájení (ve vozidle)

## POZNÁMKA

Doba nabíjení se může měnit podle okolní teploty a napájecího napětí.

<UC18YML2>

Obzvláště pokud používáte k nabíjení stejnosměrné 12V napájení ve vozidle při vysokých teplotách, může nabíjení trvat déle.

## UPOZORNĚNÍ

Pokud budete bez přestávky používat nabíječku akumulátoru, nabíječka se zahřeje, čímž může dojít k poruše. Po dokončení nabíjení vyčkejte 15 minut, než budete opět nabíjet.

### 4. Odpojte síťový kabel nabíječky ze zásuvky nebo zdířky zapalovače.

### 5. Pevně držte nabíječku a vytáhněte akumulátor.

## POZNÁMKA

Ujistěte se, že jste po nabití vyjmuli akumulátor z nabíječky a poté jej uložte.

## UPOZORNĚNÍ

- Pokud je baterie nabíjena ve chvíli, kdy je zahřátá z důvodu ponechání dlouhou dobu v místech vystavených přímému slunečnímu záření, nebo proto, že byla právě používána, svítí kontrolka na nabíječce UC18YML2 zeleně. Kontrolka na nabíječce UC18YFSL svítí po dobu 1 sekundy, nesvítí 0,5 sekundy (vypne se na 0,5 sekundy), a kontrolka na nabíječce UC18YSL3 svítí po dobu 0,3 sekundy, nesvítí 0,3 sekundy (vypne se na 0,3 sekundy). V takovém případě nechte akumulátor nejprve vychladnout a poté zahajte nabíjení.
- Pokud kontrolka stavu nabití nebo kontrolka nabíjení bliká červeně (v intervalech po 0,2 sekundy), zkontrolujte, zda nejsou v osazovacím otvoru pro baterie uvnitř nabíječky cizí předměty, a pokud ano, odstraňte je. Pokud uvnitř nejsou žádné cizí předměty, pravděpodobně se jedná o poruchu akumulátoru nebo nabíječky. Obratě se na autorizované servisní středisko.
- Protože vestavěnému mikropočítači trvá přibližně 3 sekundy, než potvrdí, že byl akumulátor nabíjený nabíječkou vyjmut, vyčkejte alespoň 3 sekundy, než jej vložíte zpět a budete pokračovat v nabíjení. Pokud akumulátor znovu vložíte během těchto 3 sekund, pravděpodobně se řádně nenabije.

- Pokud kontrolka nepřetržitě bliká zeleně (každé 0,2 sekundy), zkontrolujte elektrické napětí zdroje napájení ve vozidle. (UC18YML2)

Pokud je napětí 12V nebo nižší, znamená to, že baterie automobilu je slabá a nemůže nabíjet.

- Pokud kontrolka stavu nabití nebo kontrolka nabíjení červeně (každou sekundu) neblíká, a to i přesto, že kabel nabíječky nebo svorka zapalovače jsou připojeny k napájení, znamená to, že mohla být aktivována ochrana proti zkratu nabíječky.

Odpojte kabel a po přibližně 30 sekundách jej opět připojte. Pokud kontrolka stavu nabití nebo kontrolka nabíjení přesto červeně (každou sekundu) neblíká, předejte nabíječku autorizovanému servisnímu středisku společnosti HiKOKI.

## MONTÁŽ A PROVOZ

| Činnost  | Obrázek | Strana |
|--|---------|--------|
| Vyjmutí a vložení akumulátoru                              | 1       | 259    |
| Nabíjení   | 2       | 259    |
| Montáž zásuvky*1   | 3       | 259    |
| Změna směru otáčení  | 4       | 260    |
| Činnost spínače  | 5       | 260    |
| Vyjmutí a montáž háku                                      | 6       | 260    |
| Ukazatel zbývající kapacity akumulátoru                    | 7       | 260    |
| Jak používat LED kontrolku*2                               | 8       | 260    |
| Funkce voliče utahovacího režimu*3                         | 9       | 260    |
| Nabíjení USB zařízení ze zásuvky elektrické sítě           | 10-a    | 261    |
| Nabíjení USB zařízení a baterie ze zásuvky elektrické sítě | 10-b    | 261    |

|                                    |    |     |
|------------------------------------|----|-----|
| Postup nabíjení USB zařízení       | 11 | 261 |
| Po dokončení nabíjení USB zařízení | 12 | 261 |
| Výběr příslušenství                | —  | 262 |

\*1 Instalace zásuvky

Vyberte zásuvku, která má být použita.

- (1) Vysunutím O-kroužku z drážky srovnejte otvor objímky s otvorem kovadliny a vložte kovadlinu do zásuvky.
- (2) Vložte čep do zásuvky.
- (3) Ujistěte se, že čep nemůže vypadnout, a zároveň připevněte O-koužek do drážky v zásuvce.

\*2 Jak používat LED kontrolku

**POZNÁMKA**

Aby se předešlo spotřebě energie způsobené zapomenutím vypnout LED kontrolku, světlo se samo automaticky vypíná po 2 minutách.

\*3 Funkce voliče utahovacího režimu

**UPOZORNĚNÍ**

Vyberte utahovací režim, zatímco je spínač uvolněn. Pokud tak neučiníte, může dojít k selhání.

Pomocí přepínače utahovacího režimu na straně nástrojového tělesa, může být utahovací moment upraven v závislosti na druhu práce.

Utahovací režim přepíná mezi 4 různými režimy při každém stisknutí voliče režimu.

V jednorázovém režimu, kdy je spínač vytážen a spustí se příklep, se nářadí automaticky zastaví po několika příklepech. V režimech nízké, střední a vysoké rychlosti, kdy je spínač vytážen a spustí se příklep, pracuje nářadí nepřetržitě (bez automatického zastavení).

## ÚDRŽBA A KONTROLA

**1. Kontrola nástrčky**

Opatřebovaná nebo zdeformovaná šestihránná nebo čtvercová nástrčka nezaručí dostatečně těsný spoj mezi maticí nebo dílkem, což povede ke ztrátě utahovacího momentu. Opatřebení otvorů nástrček proto pravidelně kontrolujte a v případě potřeby nástrčku vyměňte za novou.

**2. Kontrola montážních šroubů**

Pravidelně kontrolujte všechny montážní šrouby a zajistěte, aby byly řádně utaženy. Pokud jsou jakékoli šrouby uvolněné, okamžitě je dotáhněte. Pokud tak neučiníte, vystavujete se vážnému nebezpečí.

**3. Údržba motoru**

Vinutí motoru je „srdce“ elektrického nářadí. Ujistěte se, že vinutí není poškozeno nebo mokré od vody či oleje.

**4. Údržba povrchu**

Pokud je nástroj znečištěný, otřete jej měkkým suchým nebo vlhkým hadříkem navlhčeným v mýdlové vodě. Nepoužívejte rozpouštědla s obsahem chlóru, benzin ani ředidlo, jelikož tyto látky rozpouštějí umělé hmoty.

**5. Skladování**

Přístroj skladujte na místě s teplotou nižší než 40 °C a mimo dosah dětí.

**POZNÁMKA**

Skladování lithium-iontových akumulátorů  
 Před uskladněním lithium-iontových akumulátorů zkontrolujte, zda jsou plně nabitě.  
 Dlouhodobější skladování (3 měsíce a déle) málo nabitých akumulátorů může způsobit snížení jejich výkonu, výrazně snížit dobu použití, případně může dojít ke ztrátě schopnosti akumulátoru držet zátěž.  
 Výrazně sníženou dobu použití však lze obnovit dvěma až pěti cykly opakovaného nabíjení a využití akumulátorů.

Pokud je doba využití akumulátoru extrémně krátká, nehleďte na to, že jste jej opakovaně nabili a použili, zkontrolujte, zda není akumulátor nefunkční a zvažte pořízení nového akumulátoru.

**UPOZORNĚNÍ**

Při obsluze a údržbě elektrických zařízení musí být dodržovány bezpečnostní předpisy a normy platné v každé zemi, kde je výrobek používán.

**Důležité upozornění týkající se akumulátoru pro elektrické akumulátorové nářadí společnosti HiKOKI**  
 Používejte vždy jeden z námi určených originálních akumulátorů. Nemůžeme zaručit bezpečnost a výkonnost našeho elektrického akumulátorového nářadí, pokud jsou používány jiné, než námi určené akumulátory nebo pokud je akumulátor rozebrán a změněn (např. byl rozebrán a nahrazen článkem akumulátoru nebo jiných vnitřních částí).

**ZÁRUKA**

Ručíme za to, že elektrické nářadí HiKOKI splňuje zákonné/ místně platné předpisy. Tato záruka nezahrnuje závady nebo poškození vzniklé v důsledku nesprávného použití, hrubého zacházení nebo normálního opotřebení. V případě reklamace zašlete prosím elektrické nářadí v nerozebraném stavu společně se ZÁRUČNÍM LISTEM připojeným na konci těchto pokynů do autorizovaného servisního střediska společnosti HiKOKI.

**Informace o hluku a vibracích**

Měřené hodnoty byly určeny podle EN60745 a deklarovány ve shodě s ISO 4871.

Změřená vážená hladina akustického výkonu A:

- 107 dB (A) (WR14DBDL2)
- 106 dB (A) (WR18DBDL2)

Změřená vážená hladina akustického tlaku A:

- 96 dB (A) (WR14DBDL2)
- 95 dB (A) (WR18DBDL2)

Nejistota K: 3 dB (A).

Používejte ochranu sluchu.

Celkové hodnoty vibrací (vektorový součet triax) stanovené dle normy EN60745.

Účinné utahování spojovacích prvků s použitím maximální kapacity nářadí:

- Hodnota vibračních emisí **a<sub>h</sub>** = 13,4 m/s<sup>2</sup> (WR14DBDL2)
- 11,7 m/s<sup>2</sup> (WR18DBDL2)

Nejistota K = 1,5 m/s<sup>2</sup>

# Čeština

Deklarovaná hodnota vibrací byla změřena v souladu se standardní metodou testování a může být použita pro porovnání jednoho nářadí s druhým.

Tuto deklarovanou hodnotu vibrací lze rovněž použít v předběžném hodnocení vystavení.

## VAROVÁNÍ

- Vibrační emise během vlastního používání elektrického nářadí se může od deklarované celkové hodnoty lišit v závislosti na způsobu jeho použití.
- Stanovte bezpečnostní opatření k ochraně obsluhy založená na odhadu vystavení vlivům v daných

podmínkách použití (v úvahu je třeba vzít všechny části pracovního cyklu, například doby, kdy je nářadí vypnuté i kdy běží naprázdno před spuštěním).

## POZNÁMKA

Vlivem stále pokračujícího výzkumného a vývojového programu společnosti HiKOKI mohou zde uvedené parametry podléhat změnám bez předchozího upozornění.

## ODSTRAŇOVÁNÍ PORUCH

Zkontrolujte dle níže uvedené tabulky, zda přístroj nepracuje správně. Pokud se tím neodstraní problém, poradte se svým odborníkem nebo autorizovaným servisním střediskem HiKOKI.

| Priznak  | Možná příčina  | Náprava   |
|--|--|---|
| Nástroj neběží   | Baterie je vybitá  | Nabijte baterii.  |
| Nástroj se náhle zastavil  | Nástroj byl přetížen   | Vyřešte problém způsobující přetížení.  |
|  | Baterie se přehřála.   | Nechte baterii vychladnout.   |
|  | Tělo nářadí je přehřáté  | Nechte tělo nářadí dostatečně vychladnout.  |
|  | Nářadí je nastaveno na jednorázový režim                                   | Nejedná se o závadu.<br>Přepněte nářadí do režimu utahování vhodného pro daný druh práce.   |
| Zásuvka pro nářadí<br>-nelze připojit<br>-upadne<br>-nelze odpojit                           | Spoušť byla při vkládání baterie stisknuta po dobu 5 minut či více.        | Nejedná se o závadu.<br>Motor byl automaticky zastaven, aby se předešlo poškození stroje.   |
|  | Tvar připevněné části neodpovídá   | Ujistěte se, že používáte čtyřhrannou nástrčku rozměru 12,7 mm.   |
| Spínač nelze povytáhnout   | Výběrové tlačítko předního a zpětného chodu je umístěno v půli cesty       | Stiskněte pevně tlačítko do pozice pro požadovaný směr rotace.  |
| Při vytazení spínače spouště zazní abnormálně vysoký zvuk.                                   | Spínač spouště je vytazen pouze nepatrně.                                  | Nejedná se o závadu.<br>Nenastane, pokud je spínač spouště vytazen více.  |
| <UC18YFSL><br><UC18YML2><br>Kontrolka rychle bliká červeně a nabíjení baterie se nezahájilo. | Baterie není zasunuta až na doraz.   | Zasuňte baterii až nadoraz.   |
|  | Na kontaktech baterie nebo v místě jejího upevnění se nacházejí nečistoty. | Nečistoty odstraňte.  |
| <UC18YSL3><br>Kontrolka nabíjení rychle purpurová bliká a nabíjení baterie se nezahájilo.    | Baterie není zasunuta až na doraz.   | Zasuňte baterii až nadoraz.   |
|  | Baterie se přehřála.   | Pokud nezasáhnete, baterie se po vychladnutí začne automaticky nabíjet, to může nicméně snížit její životnost. Před nabitím doporučujeme nechat baterii vychladnout na dobře větraném místě mimo dosah přímého slunečního světla. |
|  | <UC18YFSL><br>Kontrolka červeně bliká a nabíjení baterie se nezahájilo.    |   |
| <UC18YML2><br>Kontrolka zeleně bliká a nabíjení baterie se nezahájilo.                       |  |   |
| <UC18YSL3><br>Kontrolka nabíjení červeně bliká a nabíjení baterie se nezahájilo.             |  |   |
| Doba využití baterie je krátká, ačkoli je plně nabitá.                                       | Životnost baterie skončila.  | Vyměňte baterii za novou.   |



| Příznak   | Možná příčina  | Náprava  |
|---|--|--|
| Nabití baterie trvá dlouho.   | Teplota baterie, nabíječky či okolního prostředí je velmi nízká.   | Baterii nabíjejte v interiéru nebo v jiném teplejším prostředí.  |
|   | Větrací otvory nabíječky jsou zakryté, což způsobuje přehřátí jejich vnitřních součástí.                               | Nezakrývejte větrací otvory.   |
|   | Větráček chlazení neběží.  | Obraťte se na servisní středisko autorizované společností HiKOKI s žádostí o opravu.   |
| <UC18YSL3 pouze>  |  |  |
| Nabíjení USB zařízení se v průběhu náhle přeruší.                                     | Během nabíjení USB zařízení, kdy byla zdrojem energie baterie, došlo k připojení nabíječky do zásuvky elektrické sítě. | Nejedná se o závadu. Nabíječka přeruší USB nabíjení na dobu zhruba 5 sekund, během nichž rozpoznává různé zdroje napájení.           |
|   | Během nabíjení USB zařízení, kdy byla zdrojem energie zásuvky elektrické sítě, došlo k vložení baterie do nabíječky.   |  |
| Za současného nabíjení baterie a USB zařízení se náhle nabíjení USB zařízení přeruší. | Baterie se plně nabíla.  | Nejedná se o závadu. Nabíječka přeruší USB nabíjení na dobu zhruba 5 sekund, zatímco kontroluje, zda se baterie úspěšně plně nabíla. |
| Za současného nabíjení baterie a USB zařízení se nabíjení USB zařízení nezahájí.      | Zbývající kapacita baterie je velmi nízká.   | Nejedná se o závadu. Když kapacita baterie dosáhne určité úrovně, zahájí se USB nabíjení automaticky.                                |

## GENEL ELEKTRİKLİ ALET GÜVENLİK UYARILARI

### ⚠ UYARI

Tüm güvenlik uyarılarını ve tüm talimatları okuyun. Uyarılara ve talimatlara uyulmaması elektrik çarpmasına, yangına ve/veya ciddi yaralanmaya neden olabilir.

Bu kılavuzu gelecekte başvurmak üzere saklayın.

Uyarılarda kullanılan "elektrikli alet" terimi, şebeke elektrikliye çalışan (kablolu) veya pille çalışan (kablesiz) elektrikli aletinizi belirtir.

#### 1) Çalışma alanının güvenliği

- Çalışma alanını iyi aydınlatılmış ve temiz tutun.** Dağınık veya karanlık alanlar kazalara davetیه çıkarır.
- Elektrikli aletleri yanıcı sıvı, gaz veya toz gibi patlayıcı maddelerin bulunduğu ortamlarda çalıştırmayın.** Elektrikli aletlerin çıkardığı kıvılcımlar toz veya gaz halindeki bu maddeleri ateşleyebilir.
- Bir elektrikli aletle çalışırken çocukları ve izleyicileri uzaklaştırın.** Dikkatinizin dağılması kontrolü kaybetmenize neden olabilir.

#### 2) Elektrik güvenliği

- Elektrikli aletin fişi elektrik prizine uygun olmalıdır.** Fiş üzerinde herhangi bir değişiklik yapmayın. Topraklanmış elektrikli aletlerle herhangi bir adaptör kullanmayın. Fişlerde değişiklik yapılmaması ve uygun prizlerde kullanılması elektrik çarpması riskini azaltacaktır.
- Borular, radyatörler, fırınlar ve buzdolapları gibi topraklanmış yüzeylerle vücut temasından kaçının.** Vücudunuzun toprakla temasa geçmesi halinde elektrik çarpması riski artar.
- Elektrikli aletleri yağmura veya ıslak ortamlara maruz bırakmayın.** Elektrikli alete su girmesi elektrik çarpması riskini artıracaktır.
- Elektrikli kablolarına zarar vermeyin.** Elektrikli aleti taşımak, çekmek veya fişini prizden çıkarmak için kesinlikle kabloyu kullanmayın. Kabloyu ısıdan, yağdan, keskin kenarlardan veya hareketli parçalardan uzak tutun. Hasar görmüş veya dolaşmış kablolar elektrik çarpması riskini artırır.
- Elektrikli aleti açık alanda kullanırken, açık alanda kullanıma uygun bir uzatma kablosu kullanın.** Açık alanda kullanıma uygun bir kablo kullanılması elektrik çarpması riskini azaltır.
- Eğer bir elektrikli aletin ıslak bir yerde kullanılması kaçınılmaz ise, artık akım cihazıyla (RCD) korunan bir güç kaynağı kullanın.** RCD kullanılması elektrik çarpması riskini azaltır.

#### 3) Kişisel güvenlik

- Bir elektrikli alet kullanırken daima tetikte olun; yaptığınız işi izleyin ve sağduyulu davranın.** Aleti yorgunken, alkol veya ilaç etkisi altındayken kullanmayın. Elektrikli aletleri kullanırken göstereceğiniz bir anlık dikkatsizlik ciddi yaralanmaya sonuçlanabilir.
- Kişisel koruyucu donanım kullanın. Daima koruyucu gözlük takın.** Uygun koşullar için kullanılan toz maskesi, kaymaz emniyet ayakkabıları, kask veya kulak koruyucu gibi koruyucu ekipmanlar yarananmalara azaltacaktır.

- Aletin istenmeden çalışmasını engelleyin.** Aleti güç kaynağına ve/veya akü ünitesine bağlamadan, kaldırmadan veya taşımadan önce, güç düğmesinin kapalı konumda olduğundan emin olun. Elektrikli aletleri parmağınız güç düğmesinin üzerinde olarak taşımamız veya güç düğmesi açılmış durumda fişini takmanız kazalara davetیه çıkarır.
  - Elektrikli aletin gücünü açmadan önce alet üzerindeki ayar veya somun anahtarlarını çıkarın.** Aletin dönen parçalarından birine bağlı kalan bir somun anahtarı veya ayar anahtarı yarananmaya yol açabilir.
  - Çok uzanmayın. Uygun bir adım mesafesi bırakın ve sürekli olarak dengenizi koruyun.** Böylece, beklenmedik durumlarda aleti daha iyi kontrol etmeniz mümkün olur.
  - Uygun şekilde giyinin. Bol elbiseler giymeyin ve takı takmayın. Saçlarınızı, elbislerinizi ve eldivenlerinizi hareketli parçalardan uzak tutun.** Bol elbiseler, takılar veya uzun saçlar hareketli parçalara takılabilir.
  - Eğer toz çekme ve toplama bağlantıları için gerekli aygıtlar sağlanmışsa, bunların bağlı olduğundan ve doğru şekilde kullanıldığından emin olun.** Toz toplama kullanımı, tozla ilişkili tehlikeleri azaltabilir.
- #### 4) Elektrikli aletin kullanımı ve bakımı
- Elektrikli aleti zorlamayın. Uygulamanız için doğru alet kullanın.** Doğru alet, işinizi daha iyi ve tasarlanmış olduğu hız değerinde daha güvenli şekilde yapacaktır.
  - Elektrikli alet güç düğmesinden açılıp kapanmıyorsa, aleti kullanmayın.** Güç düğmesiyle kontrol edilemeyen bir alet tehlikelidir ve tamir edilmeden kullanılmamalıdır.
  - Herhangi bir ayar yapmadan, aksesuarları değiştirmeden veya aleti saklamadan önce fişi güç kaynağından ve/veya akü ünitesinden sökün.** Bu koruyucu güvenlik önlemleri, elektrikli aletin kazayla çalışma riskini azaltır.
  - Atıl durumdaki elektrikli aletleri çocukların ulaşamayacağı bir yerde saklayın ve elektrikli alet ve bu kullanım talimatları hakkında bilgi sahibi olmayan kişilerin aleti kullanımına izin vermeyin.** Elektrikli aletler eğitimsiz kullanıcıların elinde tehlikelidir.
  - Elektrikli aletlerin bakımını yapın. Hareketli parçalarda yanlış hizalanma veya sıkışma olup olmadığını, kırık parça olup olmadığını ve elektrikli aletin çalışmasını etkileyebilecek diğer koşulları kontrol edin.** Eğer hasar varsa, kullanmadan önce aleti tamir ettirin. Kazaların çoğu elektrikli aletlere kötü bakım işlemleri uygulanmasından kaynaklanmaktadır.
  - Aletleri keskin ve temiz tutun.** Uygun şekilde bakımı yapılan, keskin kenarlara sahip aletlerin sıkışma ihtimali daha azdır ve kontrol edilmesi daha kolaydır.
  - Elektrikli aleti, aksesuarları, uçları, v.b., bu talimatlarla uygun şekilde, çalışma koşullarını ve yapılıcak işi göz önünde bulundurarak kullanın.** Elektrikli aletin amaçlanan kullanımlardan farklı işlemler için kullanılması tehlikeli bir duruma yol açabilir.

- 5) Akülü aletin kullanımı ve bakımı
- Üniteyi sadece üretici tarafından belirtilen şarj cihazıyla şarj edin.**  
*Bir akü ünitesi tipi için uygun olan bir şarj cihazı başka tipte bir akü ünitesiyle kullanıldığında yangın riski yaratabilir.*
  - Elektrikli aletleri sadece özel olarak tasarlanmış olan akü üniteleriyle kullanın.**  
*Başka herhangi bir akü ünitesinin kullanılması yaralanma veya yangın riski yaratabilir.*
  - Akü ünitesini kullanmadığı zamanlarda ataşlardan, madeni paralardan, anahtarlardan, çivilerden, vidalardan veya terminaler arasında bağlantı oluşturabilecek diğer küçük metal nesnelere uzak tutun.**  
*Akü kutuplarının kısa devre olması yanıklara veya yangına neden olabilir.*
  - Yanlış kullanım koşullarında aküden sıvı çıkışı olabilir; temas etmekten kaçının. Kazayla sıvıya temas edilmesi durumunda suyla sıvıyı. Sıvının gözlere temas etmesi halinde, ayrıca bir doktora başvurun.**  
*Aküden fışkıran su tahriş veya yanıklara neden olabilir.*
- 6) Servis
- Elektrikli aletinizin servisini sadece orijinal yedek parçalar kullanmak suretiyle uzman bir tamirciye yaptırın.**  
*Böylece, elektrikli aletin güvenli kullanımı sağlanacaktır.*

## ÖNLEM

**Çocukları ve akli dengesi yerinde olmayan kişileri uzak tutun.**

**Alet, kullanılmadığı zamanlarda çocukların ve akli dengesi yerinde olmayan kişilerin ulaşamayacağı bir yerde saklanmalıdır.**

## AKÜLÜ DARBELİ SOMUN SIKMA GÜVENLİK UYARILARI

**Bağlantı elemanının gizli kablolarla temas edebileceği bir işlem yaparken, elektrikli aleti yitilimsiz kavrama yüzeylerinden tutun.** Bağlantı elemanlarının bir "aktif" telle temas etmesi, elektrikli aletin çıplak metal parçalarını "aktif" hale getirebilir ve kullanıcıya bir elektrik şoku verebilir.

## İLAVE GÜVENLİK UYARILARI

- Bu, cıvataları ve somunları sıkamak ve gevşetmek için kullanılan taşınabilir bir alettir. Aleti sadece bu işlem için kullanın.
- Çalışma sırasında aleti emniyetli şekilde tuttuğunuzdan emin olun. Aksi takdirde kaza veya yaralanmalar meydana gelebilir.
- Akünün sıkıca takıldığından emin olun. Eğer akü gevşekse yerinden çıkararak bir kazaya neden olabilir.
- Çalışma ortamının hazırlanması ve kontrol edilmesidir. Çalıştığınız yerin, önlemler kısmında belirtilen tüm koşulları sağladığından emin olun.
- Şarj edilebilir batarya bağlantı deliğine yabancı madde girmesine izin vermeyin.
- Kesinlikle şarj edilebilir bataryayı ve şarj cihazını sökmeyin.
- Kesinlikle şarj edilebilir bataryayı kısa devre yapmayın. Bataryanın kısa devre olması büyük bir elektrik akımına ve aşırı ısınmaya neden olacaktır. Bu, bataryanın yanmasına veya hasar görmesine yol açar.
- Bataryayı ateşe atmayın. Batarya, yanması halinde patlayabilir.

- Şarj sonrası batarya ömrü pratik kullanım için çok kısıldığından bataryayı derhal satın aldığınız mağazaya götürün. Ömrü tükenen bataryayı atmayın.
- Şarj cihazının havalandırma deliklerine nesnelere sokmayın. Şarj cihazının havalandırma deliklerine metal nesnelere veya yanıcı maddeler sokulması, elektrik çarpması tehlikesine ve şarj cihazının hasar görmesine yol açacaktır.
- Bir tork anahtarıyla gerçek sıkma torkunu kontrol edin.
- Aleti dönme yönünü değiştirmeden durdurun. Daima, dönme yönünü değiştirmeden önce düğmeyi serbest bırakın ve aletin durmasını bekleyin.
- Kesinlikle dönen parçaya dokunmayın. Dönen parça kısmının ellerinize veya vücudunuza yaklaşmasına izin vermeyin. Dönen parça sizi kesebilir veya yakalayabilir. Ayrıca, aleti uzun bir süre aralıksız kullandıktan sonra dönen parçaya dokunmamaya dikkat edin. Yüksek sıcaklık yanmanızna neden olabilir.
- Lütfen, kullanım kılavuzunda ve HiKOKI kataloğunda verilen listede belirtilen aparatları kullanın. Bu uyarıya riayet edilmemesi kazalara veya yaralanmalara neden olabilir.
- Aparatları altlığa sıkıca taktığınızdan emin olun. Eğer aparatlar sıkı bir şekilde takılmıyorsa, yerlerinden çıkarak yaralanmaya neden olabilirler.
- Soket kanalının dışındaki O-halkası kaydırılırken, pimi düşürmemeye ve kaybetmemeye dikkat edin.
- Sürtünme halkası ile soketi geçici olarak yerinde tutmak mümkündür, fakat kullanmadan önce pimin takılı ve O-halkasının ekli olduğundan emin olun. Soket geçici olarak yerinde tutulurken elektrikli alet kullanılırsa, soket düşebilir ve bir yaralanmaya neden olabilir.
- Sıkılaştırma modu seçici işlevi
- Tetik düğmesi bırakıldığında sıkma modunu seçin. Bu işlemin yapılmaması arızaya sonuçlanabilir.
- Uygun mod, vidaya ve vidalanacak malzemeye bağlı olarak değişmektedir. Birkaç test vidası sıkın ve mod ayarını uygun şekilde ayarlayın.
- Sıkma modu seçici düğmesi yalnızca alete batarya takıldıktan ve tetik düğmesi bir kez çekildikten sonra ayarlanabilir.
- Elektrikli alet, motoru korumak için bir sıcaklık koruma devresiyle donatılmıştır. Sürekli çalışma, ünite sıcaklığının yükselmesine sebep olabilir. Bu da sıcaklık koruma devresini etkinleştirir ve çalışmayı otomatik olarak durdurur. Böyle bir durum meydana gelirse, kullanıma devam etmeden önce elektrikli aletin soğumasını bekleyin.
- Aletin aşırı yüklenmesi durumunda motor durabilir. Bu durumda, aletin düğmesini serbest bırakın ve aşırı yüklenme nedenini gidirin. Sürekli çalışma sırasında ısınabilecek ön muhafazaya dokunmaktan kaçının.
- Bataryanın soğuk ortamda (0 Celsius derecesi altında) kullanılması bazen sıkma torkunun ve iş miktarının azalmasına neden olabilir. Bununla birlikte, bu geçici bir durumdur ve batarya ısındığında normale döner.
- Alet dönerken basmalı düğme çalışmaz. Basmalı düğmeyi çalıştırmak için, aleti durdurun ve ardından düğmeyi ayarlayın.
- Kancayı emniyetli şekilde takın. Kancanın emniyetli şekilde takılmaması, kullanım sırasında yaralanmaya neden olabilir. Aleti bel kemerinize kancalanmış şekilde taşımaya seçtiğinizde takım soketini çıkardığınızdan emin olun. Bu işlemin yapılmaması yaralanmaya yol açabilir.
- Düğme paneline güçlü bir darbeye bulunmayan veya paneli kırmayın. Soruna yol açabilir.
- Doğrudan ışığa bakmayın. Bu, gözünüze zarar verebilir. LED lambanın merceği üzerindeki herhangi bir kir veya pisliği merceği çizmemeye özen göstererek yumuşak bir bezle silin.

## Türkçe

- LED lambanın merceği üzerindeki çizikler daha düşük parlaklığa yol açabilir.
26. LED lambanın açık unutulması nedeniyle batarya gücünün harcanmasını engellemek için, yaklaşık 2 dakika sonra lamba otomatik olarak söner.
27. Ünitenin sürekli çalışmadan sonra dinlendirilmesi.
28. Sürekli çalışma sırasında çok ısınacaklarından, koruyucuya dokunmayın.

## LITYUM-İYON BATARYAYLA İLGİLİ UYARI

Çalışma ömrünü uzatmak için, lityum-iyon bataryada çıkışı durdurun bir koruma işlevi mevcuttur.

Aşağıda açıklanan 1 ile 3 durumlarında, bu ürünün kullanırken anahtarı çekiyor olsanız bile motor durabilir. Bu bir arıza değil, koruma işlevinin bir sonucudur.

1. Batarya enerjisi tükendiğinde motor durur. Böyle bir durumda bataryayı derhal şarj edin.
2. Eğer alete fazla yüklenilirse motor durabilir. Böyle bir durumda aletin anahtarını serbest bırakın ve aşırı yüklemenin sebeplerini ortadan kaldırın. Daha sonra aleti tekrar kullanabilirsiniz.
3. Eğer batarya aşırı yüklenme sonucu fazla ısınır, batarya gücü kesilebilir. Bu durumda, bataryayı kullanmayı keserek soğumasını bekleyin. Daha sonra aleti tekrar kullanabilirsiniz.

Ayrıca, lütfen aşağıdaki uyarı ve ikazları dikkate alın.

### UYARI

Herhangi bir batarya sızıntısına, ısı üretilmesine, duman yayılmasına, patlamaya ve erken ateşlemeye meydan vermemek için, lütfen aşağıdaki uyarıları dikkate alın:

1. Batarya üzerinde talaş ve toz birikmediğinden emin olun.
- Çalışma sırasında batarya üzerine talaş ve toz dökülmediğinden emin olun.
- Çalışma sırasında elektrikli alet üzerine dökülen talaş ve tozun batarya üzerinde birikmediğinden emin olun.
- Kullanılmayan bir bataryayı talaşa ve toza maruz kalan bir yerde saklamayın.
- Bir bataryayı saklamadan önce, üzerine yapışabilecek talaş ve tozu temizleyin ve metal parçalarla (vida, çivi, v.b.) birlikte saklamayın.
2. Bataryayı çivi benzeri keskin nesnelere delmeyin; çekiçe vurmayın; üzerine basmayın; atmayın ve şiddetli fiziksel darbeye maruz bırakmayın.
3. Açıkça hasarlı veya deforme olduğu görülen bataryayı kullanmayın.
4. Bataryayı kutuplarını ters bağlayarak kullanmayın.
5. Doğrudan elektrik prizlerine veya çakmak soketlerine bağlamayın.
6. Bataryayı belirtilenler dışında herhangi bir amaç için kullanmayın.
7. Eğer belirtilen şarj etme süresi geçmesine rağmen batarya tamamen şarj olmuyorsa, derhal şarj işlemini durdurun.
8. Bataryayı mikrodalga fırın, kurutucu veya yüksek basınçlı kaplar gibi ortamlarda yüksek sıcaklık veya basınçlara maruz bırakmayın.
9. Sızıntı görülmesi veya kötü koku algılanması durumunda derhal ateşten uzaklaşın.
10. Güçlü statik elektrik üretilen bir yerde kullanmayın.
11. Eğer batarya sızıntısı, kötü koku, ısı üretilmesi, renk solması veya deformasyon varsa veya kullanım, şarj işlemi veya saklama sırasında herhangi bir şekilde anormallik görülürse, derhal cihazdan veya batarya şarj cihazından çıkarın ve kullanmayı kesin.

### İKAZ

1. Eğer bataryadan sızan sıvı gözlerinize kaçarsa, gözlerinizi ovuşturmayın; hemen temiz suyla iyice yıkayın ve derhal bir doktora başvurun.

- Bataryadan sızan bu sıvı, tedavi uygulanmaması durumunda göz problemlerine neden olabilir.
2. Eğer sıvı cildinizle veya elbiselerinizle temas ederse, derhal temiz suyla yıkayın.
  3. Sıvı, cilt tahrişine neden olabilir.
  4. Eğer bataryayı ilk defa kullandığınızda pas, kötü koku, deformasyon ve/veya başka anormallikler saptarsanız, bataryayı kullanmayın ve derhal tedarikçisine veya satıcısına iade edin.

### UYARI

Lityum iyon bataryanın kutbuna bir iletken yabancı madde girerse, batarya kısa devre olarak yangına neden olabilir. Lityum iyon bataryayı saklarken, aşağıdaki kurallara kesinlikle uyun.

- Saklama muhafazasına iletken döküntüler, çiviler veya demir tel ve bakır tel gibi teller koymayın.
- Kısa devre oluşmasını engellemek için, bataryayı alete takın veya saklamak için vantilatör görülmeyinceye kadar batarya kapağını emniyetli şekilde yerleştirin.

## LITYUM İYON BATARYANIN TAŞINMASI İLE İLGİLİ

Bir lityum iyon bataryayı taşırken, lütfen aşağıdaki önlemlere uyun.

### UYARI

Taşıma şirketine lityum iyon batarya içeren bir paket olduğunuzu ve bataryanın çıkış gücünü bildirin ve taşımayı ayarlarken taşıma şirketinin talimatlarına uyun.

- Çıkış gücü 100 Wh aşan lityum iyon bataryalar Tehlikeli Malların nakliye sınıfı kapsamında değerlendirilir ve özel uygulama prosedürleri gerektirir.
- Yurt dışına taşıma için, uluslararası kanunlara ve varış ülkesinin kuralları ve yönetmeliklerine uymanız gerekir.

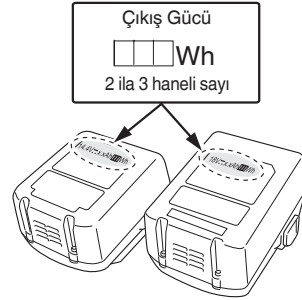

## USB CİHAZI BAĞLANTI ÖNLEMLERİ (SADECE UC18YSL3 ŞARJ ALETİYLE)

Beklenmedik bir sorun meydana gelirse, bu cihaza bağlı bir USB cihazındaki veriler bozulabilir veya kaybolabilir. Bu ürünle kullanmadan önce USB cihazında bulunan herhangi bir veriyi yedeklediğinizden daima emin olun. Bağlı bir cihazda meydana gelebilecek herhangi bir hasardan veya bir USB cihazında kayıtlı herhangi bir verinin kaybolmasından veya bozulmasından dolayı şirketimizin kesinlikle hiçbir sorumluluk kabul etmeyeceğinden lütfen haberiniz olsun.

### UYARI

- Kullanmadan önce USB kablosunda herhangi bir kusur veya hasar olup olmadığını kontrol edin. Kusurlu veya hasarlı bir USB kablosunun kullanılması duman yayılımına veya tutuşmaya sebep olabilir.
- Ürün kullanılmadığında, USB bağlantı noktasını kauçuk kapakla örtün. USB bağlantı noktasında toz, vb. birikimi duman yayılımına veya tutuşmaya yol açabilir.

### NOT

- USB yeniden şarj etme işlemi sırasında bazen duraklama olabilir.
- Bir USB cihazı şarj edilmediği zaman, USB cihazını şarj aletinden çıkarın. Aksi halde, USB cihazın pil ömrü azalmakla kalmaz, beklenmedik kazalara da yol açabilir.
- Cihazın tipine bağlı olarak bazı USB cihazlarını şarj etmek mümkün olabilir.

## TOZA DAYANIKLILIK VE SU GEÇİRMEZLİK İŞLEMLERİYLE İLGİLİ ÖNLEMLER

Bu ürün, uluslararası IEC yönetmelikleri tarafından şart koşulduğu şekilde elektrik ekipmanları için IP56 koruma sınıfı derecelendirmesi ile (toza dayanıklılık ve su geçirmezlik) uyumludur. (Bir batarya takıldığına sadece ana ünite IP56 koruma sınıfı derecelendirmesiyle uyumludur.)

### [IP Kodlarının Açıklamaları]

#### IP56

↳ Su penetrasyonu için koruma sınıfı

Tüm yönlerden güçlü su jetleri püskürtüldüğünde ekipman üzerinde hiçbir olumsuz etki olmamalıdır (su geçirmez). (12,5 mm çapındaki püskürtme memesinin kullanımıyla yaklaşık üç metrelik mesafeden yaklaşık üç dakika boyunca dakikada 100 L su püskürtülür.)

↳ Katı nesnelere dış saldırılar için koruma seviyesi







Ekipmanda olumsuz etkilere yol açabilecek tozlar ekipmana girmemelidir (toza dayanıklı). (2 kg/m<sup>3</sup> hızda çalışan bir karıştırma pompasının sekiz saat boyunca kullanımıyla, ekipman 75 µm'den daha küçük bir çapa sahip talk pudrası taneciklerinin havada süzülmediği bir test odasında çalıştırılabilir olmayan bir şekilde bırakılacaktır.)











Ekipman, toz ve suyun etkilerine dayanabilecek şekilde tasarlanmış olsa da arızalanmayacağına garantisizdir. Ekipmanı, aşırı derecede toza maruz kalan yerlerde veya suya daldırıldığı ya da yağmur suyuna maruz kaldığı yerlerde kullanmayın veya bırakmayın.

## SEMBOLLER















### UYARI

Aşağıda, bu makine için kullanılan semboller gösterilmiştir. Makineyi kullanmadan önce bu sembollerin anlamlarını öğrendiğinizden emin olun.

|  |  |
|--|--|
|  | WR14DBDL2 / WR18DBDL2<br>: Akülü darbeli somun sıkma   |
|  | Kullanıcı yaralanma riskini azaltmak için kullanım kılavuzunu okumalıdır.  |
|  | Sadece AB ülkeleri için<br>Elektrikli aletleri evdeki çöp kutusuna atmayın!<br>Kullanım ömrünü dolduran elektrikli aletler, atık elektrikli ve elektronik cihazlarla ilgili 2002/96/EC Avrupa Direktifine ve bu Direktifin ulusal kanunlar çerçevesinde uygulanma şekline göre ayrı olarak toplanmalı ve çevre şartlarına uygun bir geri dönüşüm tesisine gönderilmelidir. |
|  | Doğru akım   |
|  | Anma gerilimi  |
|  | Yüksüz hız   |
|  | Dakika başına salınım  |

|   |  |
|---|--|
|    | Darbe hızı                                 |
|  | Normal civata                              |
|  | Yüksek gerilim civata                      |
|  | Yüksek mod                                 |
|  | Orta mod                                   |
|  | Düşük mod                                  |
|  | Tek modu                                   |
|  | Sıkma torku (Maksimum)                     |
|  | Kare anahtar boyutu                        |
|  | Ağırlık<br>(EPTA-Prosedürü 01/2003'e göre) |
|  | AÇMA                                       |
|  | KAPAMA                                     |
|  | Pili çıkartın                              |

# Türkçe

|  |  |
|--|--|
|     | Işık bölme düğmesi   |
|    | Daima AÇIK (2 dakikadan sonra kapanır)   |
|    | ANAHTAR AÇIK olduğunda yan   |
|    | Daima KAPALI   |
|    | Saat yönünde dönme   |
|    | Ters saat yönünde dönme  |
|    | Batarya kapasitesi   |
|    | Batarya doluluk göstergesi düğmesi   |
|    | Batarya gücü bitmek üzere. Bataryayı en kısa sürede şarj edin                    |
|    | Batarya gücü yarıya düştü.   |
|    | Batarya gücü yeterli.  |
|    | Sıkma modu seçici düğmesi  |
|    | Sıkma modu göstergesi lambası  |
|    | Düşük mod<br>"Hafif yük çalışması"<br>Boru destekleri, iskele vb. kurma.         |
|   | Orta mod<br>"Hafif yük çalışması"<br>Boru destekleri, iskele vb. kurma.          |
|  | Yüksek mod<br>"Ağır yük çalışması"<br>Çelik çerçeve montajı vb.                  |
|  | Tek mod<br>"Hassas iş"<br>(M6 veya benzeri) küçük çaplı vidaların, vb. sıkılması |
|  | Dikkat   |

## NOT

HİKOK!'nin sürekli araştırma ve geliştirme çalışmaları nedeniyle, burada belirtilen teknik özelliklerde önceden haber vermeden değişiklik yapılabilir.

## ŞARJ ETME

Elektrikli aleti kullanmadan önce bataryayı aşağıdaki şekilde şarj edin.

### 1. Güç kaynağına bağlayın. (Şekil 2, sayfa 259)

Bataryayı bir AC güç kaynağından şarj ederken

- Şarj cihazının güç kablosu fişini prize takın.

<UC18YFSL, UC18YML2>

Şarj makinesinin elektrik fişini bir prize takın, şarj durum lambası kırmızı renkte yanıp sönmeye başlayacaktır (1 saniye aralıklarla).

<UC18YSL3>

Şarj aletinin fişini bir prize takarken, şarj göstergesi lambası kırmızı renkte yanıp sönecektir (1 saniye aralıklarla).

### İKAZ

Eğer hasar görmüşse, elektrik kablosunu kullanmayın. Derhal tamir ettirin.

Bataryayı bir otomobil-içi DC 12V güç kaynağından (UC18YML2) şarj ederken

- Batarya şarj makinesini otomobil içinde yerine sabitleyin. Batarya şarj makinesiyle birlikte gelen kayışı kullanarak batarya şarj makinesini yerine bağlayın ve istenmeden hareket etmesini engelleyin. (Bkz: Şekil 13)

### İKAZ

Batarya şarj makinesini veya bataryayı sürücü koltuğunun altına yerleştirmeyin. Batarya şarj makinesini yerine sabitlemek suretiyle istenmeden hareket ederek kazaya neden olma riskini ortadan kaldırın.



Şekil 13

- Çakmak bağlantı fişini çakmak soketine takın. Eğer fiş gevşekse ve çakmak soketinden düşüyorsa, soketi tamir edin. Soket arızalı olabileceğinden, bölgenizdeki otomobil bayisiyle irtibata geçmeniz tavsiye edilir. Soketin sürekli kullanılması, aşırı ısınma nedeniyle bir kazaya neden olabilir.

### 2. Bataryayı şarj makinesine takın (Şekil 2, sayfa 259)

Bataryayı şarj cihazına sıkıca takın

### 3. Şarj etme

<UC18YFSL, UC18YML2>

Şarj cihazına bir batarya takıldığında, pilot lamba sürekli olarak kırmızı renkte yanar.

Batarya tamamen şarj olduğunda, pilot lamba kırmızı renkte (1 saniye aralıklarla) yanıp sönmeye başlayacaktır. (Bkz: Tablo 1-a)

- Pilot lamba göstergesi  
Pilot lamba bildirimleri, şarj cihazının veya şarj edilebilir bataryanın durumuna göre Tablo 1-a'de gösterilmiştir.

<UC18YSL3>

Şarj cihazına bir batarya takarken, şarj göstergesi lambası mavi yanıp sönecektir.

Batarya tamamen şarj olduğunda, şarj göstergesi lambası yeşil yanacaktır. (Bkz: Tablo 1-b)

- Şarj göstergesi lambası bildirimleri  
Şarj göstergesi lambasının bildirimleri, şarj aletinin veya şarj edilebilir pilin durumuna göre Tablo 1-b'de gösterildiği şekilde olacaktır.

## STANDART AKSESUARLAR

Ana üniteye (1 ünite) ilave olarak, ambalajda sayfa 258'te listelenen aksesuarlar yer alır

Standart aksesuarlar haber vermeden değiştirilebilir.

## UYGULAMALAR

Yapı maddelerini tespit etmek için kullanılan her tipte cıvata ve somunun sıkılması ve gevşetilmesi.

## TEKNİK ÖZELLİKLER

Bu makinenin teknik özellikleri, sayfa 258'teki Tabloda listelenmiştir.



# Türkçe

- Bataryanın sıcaklığı ve şarj süresi. Sıcaklıklar ve şarj süresi, **Tablo 2**'de görüldüğü gibi olacaktır.

**Tablo 2**

| Şarj makinesi   |     | UC18YFSL    | UC18YML2 (AC/DC)*1 | UC18YSL3     |
|---|-----|-------------|--------------------|--------------|
| Batarya   |     |             |                    |              |
| Şarj gerilimi   | V   | 14,4V - 18V |                    |              |
| Ağırlık   | kg  | 0,5         | 0,7                | 0,6          |
| Bataryaların şarj edilebileceği sıcaklık aralığı        |     | 0°C – 50°C  |                    | -10°C – 50°C |
| Batarya kapasitesi için şarj süresi, yaklaşık (20°C'de) |     |             |                    |              |
| 1,3Ah   | dk. | 20          | 20 / 50            | 15           |
| 1,5Ah   | dk. | 22          | 22 / 60            | 15           |
| 2,0Ah   | dk. | 30          | 30 / 80            | 20           |
| 2,5Ah   | dk. | 35          | 35 / 100           | 25           |
| 3,0Ah   | dk. | 45          | 45 / 120           | 20           |
| 4,0Ah   | dk. | 60          | 60 / 160           | 26           |
| 5,0Ah   | dk. | 75          | 75 / 200           | 32           |
| 6,0Ah   | dk. | 90          | 90 / 240           | 38           |
| Batarya hücrelerinin sayısı                             |     | 4 – 10      |                    |              |

\*1 AC güç kaynağı / DC 12V (otomobil-içi) güç kaynağı

## NOT

Şarj süresi, ortam sıcaklığına ve güç kaynağının voltajına göre farklılık gösterebilir.

<UC18YML2>

Özellikle, bir DC 12V otomobil-içi güç kaynağı yüksek sıcaklıklarda daha uzun şarj süresi isteyebilir.

## İKAZ

Batarya şarj makinesi sürekli olarak kullanıldığında ısınarak arızalara sebebiyet verebilir. Şarj işlemi tamamlandıktan sonra, bir sonraki şarj işlemine başlamadan önce 15 dakika bekleyin.

## 4. Şarj makinesinin elektrik kablosunu prizden veya çakmak soketinden çıkarın.

## 5. Şarj makinesini sıkıca tutun ve bataryayı çekerek çıkarın.

## NOT

Şarj işleminden sonra bataryayı makineden çıkardığınızdan emin olun.

## İKAZ

- Batarya doğrudan güneş ışığına maruz kaldığı bir yerde uzun süre bırakıldığı ya da kullanıldığı için ısınmışken şarj edilirse, UC18YML2 şarjın pilot lambası yeşil yanar, veya UC18YFSL şarjın pilot lambası 1 saniye boyunca yanar, 0,5 saniye boyunca yanmaz (0,5 saniye boyunca kapalı), ya da UC18YSL3 şarjın şarj gösterge lambası 0,3 saniye boyunca yanar, 0,3 saniye boyunca yanmaz (0,3 saniye boyunca kapalı). Böyle bir durumda, öncelikle akünün soğumasını bekleyin, ardından şarj işlemi başlatın.
- Pilot lamba veya şarj gösterge lambası kırmızı renkte yanıp sönerse (0,2 saniyelik aralıklarla), şarj cihazının batarya konektöründe yabancı nesnelere olup olmadığını kontrol edin ve varsa temizleyin. Yabancı nesne yoksa, muhtemelen batarya veya şarj makinesi arıza yapmış demektir. Hemen yetkili Servis Merkezi'ne götürün.
- Dahili mikro bilgisayarın bataryanın şarj cihazından çıkarıldığını onaylaması yaklaşık 3 saniye süreceğinden, şarja devam etmek için bataryayı yeniden takmadan önce en az 3 saniye bekleyin. Batarya 3 saniye dolmadan yeniden takılırsa, doğru şarj edilmeyebilir.
- Şarj durum lambası sürekli olarak (0,2 saniyede bir) yeşil renkte titrediğinde otomobil-içi güç kaynağının gerilimini kontrol edin. (UC18YML2)  
Eğer gerilim 12V veya daha düşük ise otomobil aküsü zayıflamış ve şarj yapamıyor demektir.

- Eğer şarj makinesi kablosunun fişi veya çakmak bağlantı fişi güce bağlandığında bile pilot lamba veya şarj gösterge lambasının (saniyede bir) kırmızı renkte yanıp sönmeye başlarsa şarj makinesinin koruma devresi etkinleşmiş olabilir.

Fişi prizden çıkarın ve 30 saniye kadar bekledikten sonra tekrar takın. Eğer bu işlem, pilot lamba veya şarj gösterge lambasının (saniyede bir) kırmızı renkte yanıp sönmeye başlamazsa lütfen şarj makinesini HiKOKI Yetkili Servis Merkezine götürün.

## MONTAJ VE ÇALIŞTIRMA

| İşlem   | Şekil | Sayfa |
|---|-------|-------|
| Bataryayı çıkarma ve takma                          | 1     | 259   |
| Şarj etme   | 2     | 259   |
| Soketi takma*1                                      | 3     | 259   |
| Dönme yönünü ters çevirme                           | 4     | 260   |
| Düğmeyle kumanda                                    | 5     | 260   |
| Kancayı çıkarma ve takma                            | 6     | 260   |
| Batarya doluluk göstergesi                          | 7     | 260   |
| LED lambayı kullanma*2                              | 8     | 260   |
| Sıkma modu seçici işlevi*3                          | 9     | 260   |
| Bir USB cihazı elektrik prizinden şarj etme         | 10-a  | 261   |
| Bir USB cihazı ve pili elektrik prizinden şarj etme | 10-b  | 261   |
| USB cihazının yeniden şarj edilmesi                 | 11    | 261   |
| USB cihazının şarj edilmesi tamamlandığında         | 12    | 261   |
| Aksesuarları seçme                                  | —     | 262   |



- \*1 Bir soket takma  
Kullanmak için soket seçin.  
(1) O-halkasını kanalın dışına kaydırın, daha sonra soket deliğini örs deliği ile hizalayın ve sokete örsü yerleştirin.  
(2) Pimi sokete takın.  
(3) Yaparken pimin düşmediğinden emin olun, O-halkasını kanala soket üzerinden takın.

\*2 LED lambayı kullanma

#### NOT

LED lambanın açık unutulması nedeniyle batarya gücünün harcanmasını engellemek için, yaklaşık 2 dakika sonra lamba otomatik olarak söner.

\*3 Sıkma modu seçici işlevi

#### İKAZ

Tetik düğmesi bırakıldığında sıkma modunu seçin. Bu işlemin yapılmaması arızayla sonuçlanabilir.

Aletin gövdesinin yanında bulunan Sıkma modu seçici düğmesi kullanılarak sıkma torku, iş türüne göre ayarlanabilir. Sıkma modu, Sıkma modu seçici düğmesine her basıldığında 4 farklı mod arasında geçiş yapar.

Tek modunda anahtar çekildiğinde ve darbeleme başladığında elektrikli el aleti otomatik olarak birkaç darbe sonra durur.

Düşük, Orta ve Yüksek modlarda, anahtar çekildiğinde ve darbeleme başladığında elektrikli el aleti sürekli olarak darbe yapar (otomatik olarak durmadan).

## BAKIM VE MUAYENE

### 1. Soketin muayene edilmesi

Aşınmış veya deforme olmuş bir altıgen veya kare delikli soket, somun ve altlık arasındaki bağlantıya yeterli sıklık vermeyecek, sonuç olarak sıkma torkunun düşmesine neden olacaktır. soket deliklerinde aşınma olup olmadığını periyodik olarak kontrol edin ve gerekiyorsa yenisiyle değiştirin.

### 2. Montaj vidalarının muayene edilmesi

Tüm montaj vidalarını düzenli olarak kontrol edin ve uygun şekilde sıkılmış olduklarından emin olun. Gevşeyen vida varsa derhal sıkın. Aksi halde, ciddi tehlikeye yol açabilir.

### 3. Motorun bakımı

Motor ünitesinin sargısı, elektrikli aletin tam "kalbi"dir. Sargının hasar görmemesi ve/veya yağ veya suyla ıslanmaması için gerekli özeni gösterin.

### 4. Dış yüzeyin temizlenmesi

Alet kirlendiğinde, yumuşak kuru bir bezle veya sabunlu suyla nemlendirilmiş bir bezle silin. Plastik kısımları eritebileceğinden, klorlu çözücüler, benzin veya boya inceltici (tiner) kullanmayın.

### 5. Saklama

Elektrikli aleti 40°C'den düşük sıcaklıkta ve çocukların ulaşamayacağı bir yerde saklayın.

#### NOT

Lityum-iyon Bataryaları Saklama.

Lityum-iyon bataryaları saklamadan önce tamamen şarj olduklarından emin olun.

Bataryaların uzun süre düşük şarjla saklanması (3 ay veya daha fazla) performansta düşmeye neden olabilir, batarya kullanım süresini önemli ölçüde azaltabilir veya bataryaları şarj edilemez hale getirebilir.

Bununla birlikte, önemli ölçüde azalan batarya kullanım süresi, bataryaların iki ila beş kez üstüste şarj edilip kullanılmasıyla düzeltilebilir.

Eğer ard arda şarj edilip kullanılmasına rağmen batarya kullanım süresi çok kısaysa, bataryaların kullanım ömrü bitmiştir ve yeni bataryalar almanız gerekir.

#### İKAZ

Ağırlaş aletlerinin kullanımı ve bakımı konusunda her ülkede yürürlükte olan güvenlik düzenlemelerine ve standartlarına uygun davranılmalıdır.

#### HiKOKI akülü el aletleri için batarya kullanımı hakkında önemli uyarı

Lütfen, daima belirtilen orijinal bataryalardan birini kullanın. Belirtilenlerden başka bataryalarla kullanılmaları durumunda veya bataryanın sökülmesi ve modifiye edilmesi (örneğin, hücrelerin veya diğer iç parçaların sökülmesi veya değiştirilmesi) halinde akülü el aletimizin emniyetini ve performansını garanti edemiyoruz.

#### GARANTİ

HiKOKI Elektrikli El Aletlerine yasarlar / ülkelere özgü mevzuatlar çerçevesinde garanti veriyoruz. Bu garanti, yanlış veya kötü kullanımdan veya normal aşınma ve yıpranmadan kaynaklanan arıza ve hasarları kapsamamaktadır. Şikayet durumunda, Lütfen Elektrikli El Aletini, sökülmüş şekilde, bu Kullanım Kılavuzu'nun sonunda bulunan GARANTİ BELGESİ ile birlikte bir HiKOKI Yetkili Servis Merkezi'ne gönderin.

#### Havadan yayılan gürültü ve titreşimle ilgili bilgiler

Ölçülen değerler EN60745'e göre belirlenmiş ve ISO 4871'e göre beyan edilmiştir.

Ölçülen A-ağırlıklı ses gücü seviyesi:

107 dB (A) (WR14DBDL2)  
106 dB (A) (WR18DBDL2)

Ölçülen A-ağırlıklı ses basıncı seviyesi:

96 dB (A) (WR14DBDL2)  
95 dB (A) (WR18DBDL2)

Belirsizlik K: 3 dB (A)

Kulak koruyucu takın.

EN60745'e göre belirlenen toplam vibrasyon değerleri (üç eksenli vektör toplamı).

Aletin maksimum kapasite bağlantı elemanlarının darbeli sıklığı:

Vibrasyon emisyon değeri  $a_h = 13,4 \text{ m/s}^2$  (WR14DBDL2)  
 $11,7 \text{ m/s}^2$  (WR18DBDL2)

Belirsizlik K = 1,5 m/sn<sup>2</sup>

Beyan edilen toplam vibrasyon değeri standart bir test yöntemine göre ölçülmüştür ve bir aleti diğeriyle karşılaştırmak için kullanılabilir.

Aynı zamanda, bir ön maruz kalma değerlendirmesi olarak ta kullanılabilir

#### UYARI

○ Elektrikli aletin kullanımı sırasında vibrasyon emisyonu, aletin kullanma şekline bağlı olarak belirtilen değerden farklılık gösterebilir.

○ Gerçek kullanım koşullarındaki maruz kalma değerlendirmesini esas alarak kullanıcıyı koruyacak güvenlik önlemlerini belirleyin (kullanım süresine ilave olarak aletin kapatıldığı ve rölantide çalıştığı zamanlarda çalışma çevriminde yer alan tüm parçaları dikkate alarak).

# Türkçe

## NOT

HiKOKI'nin sürekli araştırma ve geliştirme çalışmaları nedeniyle, burada belirtilen teknik özelliklerde önceden haber vermeden değişiklik yapılabilir.

## SORUN GİDERME

Alet normal şekilde çalışmazsa, aşağıdaki tabloda belirtilen kontrolleri uygulayın. Bu kontroller sorunu çözmezse, satıcınıza veya HiKOKİ Yetkili Servis Merkezine danışın.

| Belirti  | Olası Nedeni  | Çözüm   |
|--|---|---|
| Alet çalışmıyor  | Akü gücü kalmamıştır  | Aküyü şarj edin.  |
| Alet aniden durdu  | Alet aşırı yüklenmiştir   | Aşırı yüke sebep olan sorundan kurtulun.  |
|  | Pil aşırı ısınmış.  | Bataryanın soğumasını bekleyin.   |
|  | Aletin gövdesi aşırı ısınmış                                      | Aletin gövdesinin yeterli derecede soğumasına izin verin.   |
|  | Alet tek moduna ayarlıdır   | Bu bir arıza değildir.<br>Aleti, işin türüne uygun bir sıkma moduna getirin.  |
|  | Tetik düğmesi, 5 dakika veya daha fazla süreyle basılı tutuldu.   | Bu bir arıza değildir.<br>Motor, aletin arızalanmasını önlemek için otomatik olarak durduruldu.   |
| Soket takımı<br>-takılamıyor<br>-düşüyor<br>-çıkarılmıyor  | Takma bölümünün şekli eşleşmiyordur                               | 12,7 mm kare uçlu geçme anahtar kullandığınızdan emin olun.   |
| Anahtar çekilemiyor  | İleri/geri seçici düğmesi ortada konumlandırılmıştır              | Düğmeyi istenen dönüş yönü konumuna sıkıca bastırın.  |
| Tetik düğmesi çekildiğinde anormal bir tiz ses meydana gelir.  | Tetik düğmesi sadece hafifçe çekilmektedir.                       | Bu bir arıza değildir.<br>Tetik düğmesi daha fazla çekilirse meydana gelmez.  |
| <UC18YFSL><br><UC18YML2><br>Pilot lambası hızlı bir şekilde kırmızı renkte titriyor ve pil şarj olmaya başlamıyor. | Pil tamamen takılmamıştır.  | Pili sıkıca takın.  |
| <UC18YSL3><br>Şarj gösterge lambası hızlı bir şekilde mor renkte titriyor ve pil şarj olmaya başlamıyor.           | Pil terminalinde veya pilin takıldığı yerde yabancı madde vardır. | Yabancı maddeyi temizleyin.   |
| <UC18YFSL><br>Pilot lambası kırmızı renkte yanıp sönmekte ve pil şarj olmaya başlamıyor.                           | Pil tamamen takılmamıştır.  | Pili sıkıca takın.  |
| <UC18YML2><br>Pilot lambası yeşil renkte yanıyor ve pil şarj olmaya başlamıyor.                                    | Pil aşırı ısınmıştır.   | Eğer kendi haline bırakılırsa, pilin sıcaklığı düşerse pil otomatik olarak şarj olmaya başlayacaktır, ancak bu pil ömrünü azaltabilir. Şarj etmeden önce pilin doğrudan güneş ışığından uzakta iyi havalandırılan bir yerde soğutulması önerilir. |
| <UC18YSL3><br>Şarj gösterge lambası kırmızı renkte yanıp sönüyor ve pil şarj olmaya başlamıyor.                    |   |   |
| Pil tamamen şarjlı olmasına rağmen pil kullanım süresi kısa.   | Pilin ömrü tükenmiştir.   | Pili yenisi ile değiştirin.   |

| Belirti  | Olası Nedeni  | Çözüm   |
|--|---|---|
| Pilin şarj olması uzun sürüyor.  | Pilin, şarj cihazının veya etraftaki ortamın sıcaklığı aşırı derecede düşüktür.                                   | Pili iç mekanlarda veya daha sıcak başka bir ortamda şarj edin.   |
|  | Şarj cihazının açıklıkları tıkanmıştır bu da dahili bileşenlerin aşırı ısınmasına neden oluyordur.                | Açıklıkları engellemekten kaçının.  |
|  | Soğutma fanı çalışmıyordur.   | Onarım için yetkili bir HiKOKI Servis Merkezi ile iletişim kurun.   |
| <sadece UC18YSL3>  |   |   |
| Bir USB cihazının şarj etmesi yarıda duruyor.  | USB cihazı pili güç kaynağı olarak kullanarak şarj ediliyorken şarj cihazı bir elektrik prizine takılmıştır.      | Bu bir arıza değildir. Şarj cihazı güç kaynakları arasında geçiş yaparken USB'den şarj etmeyi yaklaşık 5 saniye için durdurur.  |
|  | USB cihazı güç kaynağı olarak bir elektrik prizini kullanarak şarj ediliyorken şarj cihazına bir pil takılmıştır. |   |
| Pil ve USB cihazı aynı anda şarj ediliyorken USB cihazının şarj edilmesi yarıda duruyor. | Pil tamamen şarj edilmiştir.  | Bu bir arıza değildir. Şarj cihazı pilin şarj olmayı başarılı bir şekilde tamamlayıp tamamlamadığını kontrol ederken USB'den şarj etmeyi yaklaşık 5 saniye için durdurur. |
| Pil ve USB cihazı aynı anda şarj ediliyorken USB cihazının şarj edilmesi başlamıyor.     | Kalan pil kapasitesi aşırı derecede düşüktür.   | Bu bir arıza değildir. Pil kapasitesi belli bir seviyeye eriştiğinde, USB'den şarj etme otomatik olarak başlar.   |

## AVERTISMENTE GENERALE PRIVIND SIGURANȚA SCULELOR ELECTRICE

### ⚠️ AVERTISMENT

Citiți toate avertismentele privind siguranța și toate instrucțiunile.

Nerespectarea avertismentelor și a instrucțiunilor poate avea ca efect producerea de șocuri electrice, incendii și/sau vătămări grave.

Păstrați toate avertismentele și toate instrucțiunile, pentru a le putea consulta pe viitor.

Termenul „sculă electrică” prezent în avertismente se referă la scula dumneavoastră electrică alimentată la priză (cu cablu de alimentare) sau la scula electrică alimentată cu acumulatori (fără cablu de alimentare).

#### 1) Siguranța în zona de lucru

- Păstrați zona de lucru curată și bine iluminată.**  
*Zonele de lucru dezordonate și întunecate predispun la accidente.*
- Nu utilizați sculele electrice în atmosferă explozivă, cum ar fi în prezența lichidelor, gazelor sau a prafurilor inflamabile.**  
*Sculele electrice produc scânteii care pot aprinde praful sau aburii.*
- Țineți copiii sau privitorii la distanță în timp ce utilizați scula electrică.**  
*Distragerea atenției vă poate face să pierdeți controlul asupra sculei.*

#### 2) Siguranța electrică

- Ștecărele sculelor electrice trebuie să corespundă prizelor în care sunt introduse.**  
Nu modificați niciodată ștecărul în niciun fel. Nu folosiți niciun fel de adaptoare pentru ștecăr la sculele electrice cu împământare (legate la pământ).  
*Ștecărele nemodificate și prizele corespunzătoare reduc riscul de șoc electric.*
- Evitați contactul corpului cu suprafețele împământate, cum ar fi conductele, radiatoarele, cuptoarele și frigiderele.**  
*În cazul în care corpul dvs. este împământat există un risc crescut de electrocutare.*
- Nu expuneți sculele electrice la ploaie și nu le lăsați în atmosferă umedă.**  
*Intrarea apei într-o sculă electrică mărește riscul de electrocutare.*
- Nu forțați cablul de alimentare.** Nu folosiți niciodată cablul de alimentare pentru a transporta, a trage sau a scoate scula electrică din priză.  
*Țineți cablul de alimentare departe de căldură, ulei, mυχii ascuțiți și de piese în mișcare.*  
*Cablurile de alimentare deteriorate sau încolăcite măresc riscul de șoc electric.*
- Atunci când folosiți o sculă electrică în aer liber, utilizați un prelungitor adecvat pentru utilizarea în exterior.**  
*Folosirea unui prelungitor adecvat pentru exterior reduce riscul de șoc electric.*
- Dacă utilizarea într-o zonă umedă nu poate fi evitată, folosiți o sursă de alimentare cu întrerupător de protecție la curent rezidual (RCD).**  
*Folosirea dispozitivelor RCD reduce riscul producerii șocurilor electrice.*

#### 3) Siguranța personală

- Atunci când folosiți o sculă electrică fiți vigilenți, fiți atenți la ceea ce faceți și acționați conform bunului simț.**

Nu folosiți scule electrice atunci când sunteți obosit sau vă aflați sub influența drogurilor, a alcoolului sau a medicamentelor.

*Un moment de neatenție în timpul utilizării unei scule electrice poate provoca vătămări personale grave.*

- Folosiți echipament de protecție personală. Purtați întotdeauna protecție pentru ochi.**  
*Echipamentele de protecție cum ar fi măștile pentru praf, încălțămintea anti-alunecare, căștile și protecțiile auditive, folosite în situațiile corespunzătoare, reduc vătămările personale.*
  - Preveniți pornirea neintenționată. Înainte de a conecta scula la priză și / sau la setul de acumulatori și înainte de a ridica sau transporta scula, asigurați-vă că întrerupătorul este pe poziția oprit.**  
*Transportarea sculelor electrice cu degetul pe întrerupător sau introducerea în priză a sculelor electrice care au întrerupătorul pe poziția pornit sunt situații ce predispun la accidente.*
  - Înainte de a pune scula electrică în funcțiune, îndepărtați toate cheile de reglare și orice alte chei.**  
*O cheie sau o cheie de reglare rămase atașate de piesa rotativă a sculei electrice poate provoca vătămări personale.*
  - Evitați dezechilibrarea. Mențineți permanent un contact corect al piciorului și un bun echilibru.**  
*Acest lucru permite un mai bun control al sculei electrice în situații neașteptate.*
  - Purtați haine corespunzătoare. Nu purtați haine largi și nici bijuterii. Țineți-vă părul, hainele și mânușile departe de piesele în mișcare.**  
*Hainele largi, bijuteriile și părul lung pot fi prinse în piesele în mișcare.*
  - Dacă sunt prevăzute dispozitive de conectare la facilități de extragere și colectare a prafului, asigurați-vă că acestea sunt conectate și sunt folosite corespunzător.**  
*Utilizarea acestor dispozitive poate reduce pericolele legate de praf.*
- #### 4) Utilizarea și îngrijirea sculei electrice
- Nu forțați scula electrică. Folosiți scula adecvată pentru aplicația dvs.**  
*Scula potrivită va face treabă mai bună și mai sigură, la parametrii la care a fost proiectată.*
  - Nu folosiți scula electrică în cazul în care întrerupătorul nu își îndeplinește funcția de pornire și oprire.**  
*Sculele electrice care nu pot fi comandate prin intermediul întrerupătorului sunt periculoase și trebuie reparate.*
  - Înainte de a face orice fel de reglaje, de a schimba accesoriile și de a depozita sculele electrice, scoateți ștecărul din priză și / sau de la setul de acumulatori.**  
*Aceste măsuri preventive de siguranță reduc riscul pornirii accidentale a sculei electrice.*
  - Depozitați sculele electrice neutilizate departe de zona de acțiune a copiilor și nu lăsați persoanele care nu sunt familiarizate cu scula electrică sau cu prezentele instrucțiuni să folosească scula electrică.**  
*Sculele electrice sunt periculoase în mâinile utilizatorilor neinstruiți.*
  - Întreținerea sculelor electrice. Verificați alinierea și prinderea pieselor în mișcare, ruperea pieselor precum și toate celelalte aspecte care ar putea să influențeze funcționarea sculelor electrice. Dacă scula electrică este deteriorată, înainte de a o utiliza, duceți-o la reparat.**  
*Multe accidente sunt provocate de scule electrice întreținute necorespunzător.*

- f) **Păstrați elementele de tăiere curate și ascuțite.** Elementele de tăiere bine întreținute și cu muchiile de tăiere bine ascuțite sunt mai ușor de controlat și este mai puțin probabil să se agate.
- g) **Folosiți scula electrică, accesoriile și vârfurile etc. în conformitate cu prezentele instrucțiuni, luând în considerare condițiile de lucru și operațiunile ce urmează a fi efectuate.** Folosirea sculei electrice pentru alte operațiuni decât cele prevăzute poate avea ca efect apariția unor situații periculoase.
- 5) **Utilizarea și întreținerea sculelor cu acumulatori**
- a) **Încărcați numai cu încărcătorul indicat de producător.**  
Un încărcător adecvat unui anumit tip de pachet de acumulatori poate prezenta pericol de incendiu dacă este folosit pentru încărcarea altui tip de pachet de acumulatori.
- b) **Folosiți sculele electrice exclusiv cu tipurile de pachete de acumulatori indicate.**  
Folosirea unui alt tip de pachet de acumulatori poate provoca vătămări sau incendii.
- c) **Atunci când setul de acumulatori nu este folosit, țineți-l departe de obiecte metalice cum ar fi agrafe de birou, monede, chei, cuie, șuruburi sau alte obiecte metalice mici care ar putea realiza conectarea terminalelor setului de acumulatori.** Scurtcircuitarea terminalelor acumulatorilor poate provoca arsuri sau incendii.
- d) **În cazul exploatării abuzive, din acumulatori poate ieși lichid; evitați contactul cu acest lichid.** În cazul unui contact accidental, spălați cu apă. În cazul contactului cu ochii, consultați un medic.  
Lichidul care iese din acumulatori poate provoca iritații sau arsuri.
- 6) **Service**
- a) **Scula electrică trebuie reparată de o persoană calificată, folosind numai piese de schimb identice.**  
Astfel se asigură menținerea siguranței sculei electrice.

## PRECAUȚIE

Țineți copiii și persoanele infirme la distanță.

Atunci când nu este folosită, scula electrică trebuie depozitată departe de zona de acțiune a copiilor și a persoanelor infirme.

## AVERTISMENTE DE SIGURANȚĂ PRIVIND MAȘINA DE ÎNȘURUBAT CU IMPACT CU ACUMULATOR

Apucați scula electrică de suprafețele izolate de prindere, atunci când executați o operațiune în care accesoriul de fixare poate intra în contact cu cabluri ascunse. Accesoriile de fixare care intră în contact cu un cablu „sub tensiune” pot pune „sub tensiune” părțile metalice descoperite și pot electrocuta operatorul.

## AVERTISMENTE SUPLIMENTARE PRIVIND SIGURANȚA

- Aceasta este o sculă portabilă pentru înșurubarea și deșurubarea buloanelor și piulițelor. Utilizați-o doar pentru aceste operațiuni.
- Asigurați-vă că țineți scula ferm în timpul folosirii ei. Nerespectarea avertismentelor poate duce la accidente sau vătămări.
- Asigurați-vă că acumulatorul este aplicat corect. Dacă prezintă joc, ar putea cădea și produce un accident.
- Pregătirea și verificarea mediului de lucru. Asigurați-vă că mediul de lucru îndeplinește toate condițiile prezentate în cadrul măsurilor de precauție.
- Nu permiteți pătrunderea materilor străine în orificiul pentru conectarea acumulatorului.
- Nu demontați niciodată acumulatorul sau încărcătorul.
- Nu scurtcircuitați niciodată acumulatorul. Scurtcircuitarea acumulatorului va produce un curent electric puternic și acesta se va supraîncălzi. Acumulatorul va arde sau se va strica.
- Nu aruncați acumulatorul în foc. Dacă acumulatorul este ars, acesta poate exploda.
- Aduceți acumulatorul la magazinul de la care a fost cumpărat de îndată ce durata de viață a acestuia, după încărcare, devine prea scurtă pentru uz practic. Nu aruncați acumulatorul consumat.
- Nu introduceți obiecte în fantele de ventilație ale încărcătorului. Introducerea obiectelor de metal sau inflamabile în fantele de ventilație ale încărcătorului va duce la pericol de șoc electric sau deteriorarea încărcătorului.
- Verificați cuplul real de strângere cu o cheie.
- Opriiți scula înainte de a schimba direcția de rotație. Eliberați întotdeauna întrerupătorul și așteptați ca scula să se oprească, înainte de a schimba direcția de rotație.
- Nu atingeți niciodată componenta rotativă. Nu permiteți componentei rotative să ajungă în apropierea mâinilor dumneavoastră sau a altor părți ale corpului. Vă puteți tăia sau prinde în componenta rotativă. De asemenea, fiți atent/ă să nu atingeți componenta rotativă după ce a fost utilizată o perioadă îndelungată. E foarte fierbinte și vă puteți arde.
- Vă rugăm utilizați atașamentele speciale, indicate în manualul de operare și catalogul HIKOKI. În caz contrar, vă puteți accidenta sau răni.
- Asigurați-vă că atașamentele sunt fixate temeinic pe butuc. Dacă acestea nu sunt fixate bine, ar putea ieși și produce răni.
- Atunci când glisați garnitura inelară din canelura prizei, asigurați-vă că nu scăpați și pierdeți bolțul.
- Este posibil să se mențină temporar priza în loc cu inelul de frecare, dar asigurați-vă că introduceți bolțul și atașați inelul-O înainte de utilizare.  
În cazul în care scula electrică este utilizată în timp ce priza este ținută temporar în loc, priza poate cădea și provoca vătămări corporale.
- Funcționarea selectorului mod strângere
- Selectați modul de înșurubare în timp ce comutatorul de declanșare este eliberat. Nerespectarea acestei indicații ar putea avea ca rezultat funcționarea defectuoasă.
- Modul corespunzător diferă în funcție de șuruburi și de materialul care este înșurubat. Înșurubați câteva șuruburi de probă și ajustați corespunzător modul de setare.
- Comutatorul de selectare a modului de înșurubare poate fi reglat numai după ce acumulatorul a fost instalat în sculă și comutatorul de declanșare a fost apăsat o dată.
- Scula electrică este prevăzută cu un circuit de protecție la temperatură pentru protecția motorului. Activitatea continuă poate determina creșterea temperaturii dispozitivului, activând circuitul de protecție la temperatură și oprind automat funcționarea. Dacă se întâmplă acest lucru, lăsați scula electrică să se răcească înainte de a o folosi din nou.
- Motorul se poate opri în cazul în care scula este supraîncălzită. Dacă acest lucru se întâmplă, eliberați întrerupătorul sculei și eliminați cauza supraîncălzirii. Evitați atingerea carcasei frontale care se poate încălzi în timpul operării continue.
- Utilizarea acumulatorului într-o atmosferă rece (sub 0 grade Celsius) poate duce uneori la slăbirea cuplului de strângere și la diminuarea randamentului. Acesta, însă, este un fenomen temporar și totul revine la normal când bateria se încălzește.

## Română

22. Butonul care trebuie apăsat nu poate fi comutat în timp ce scula se rotește. Pentru a comuta la apăsarea butonului, oprii scula electrică, apoi setați butonul de apăsare.
23. Instalați, ferm, cârligul. Dacă nu ați instalat, ferm, cârligul, vă puteți vătăma în timpul utilizării.  
Când alegeți să transportați scula prinsă de centura dvs. la șold, asigurați-vă că detașați priza sculei. Nerespectarea acestei indicații poate avea ca rezultat vătămarea neașteptată.
24. Nu aplicați șoc puternic asupra panoului de comutare și nu îl deteriorați. Aceasta poate duce la o problemă.
25. Nu priviți sursa de lumină direct. Vă puteți vătăma ochii.  
Ștergeți orice urmă de murdărie sau funingine depusă pe obiectivul becului LED cu o cârpă moale, având grijă să nu zgâriați obiectivul.  
Zgârieturile de pe obiectivul becului LED pot duce la scăderea luminozității.
26. Ledul se stinge în mod automat după 2 minute, pentru a evita descărcarea acumulatorului, dacă ați uitat să îl stingeți.
27. Oprirea unității după muncă neîntreruptă.
28. Nu atingeți componenta de protecție, aceasta devine foarte fierbinte în timpul utilizării continue.
5. Nu îl conectați direct la sursele de energie electrică sau la brichetele electrice ale mașinilor.
6. Nu folosiți acumulatorul în alte scopuri decât cele indicate.
7. În cazul în care acumulatorul nu se încarcă după trecerea timpului de încărcare specificat, încetați imediat să îl mai încărcați.
8. Nu expuneți acumulatorul la temperaturi sau presiuni ridicate, de exemplu nu îl introduceți într-un cuptor cu microunde, într-un uscător sau într-un container presurizat.
9. Țineți-l departe de flacără imediat ce observați scurgeri sau mirosuri neplăcute.
10. Nu îl folosiți în locuri în care se generează o puternică electricitate statică.
11. În cazul în care observați la acumulator scurgeri, mirosuri neplăcute, generare de căldură, decolorări sau deformări, scoateți-l imediat din echipament sau din încărcător și încetați să îl mai utilizați.

### PRECAUȚIE

1. În cazul în care lichidul ce se scurge din acumulator intră în contact cu ochii, nu vă frecați la ochi și spălați-i bine cu apă proaspătă curată, cum ar fi apa de la robinet și consultați imediat un medic.  
În cazul în care nu faceți tratament, lichidul poate provoca probleme oculare.
2. În cazul în care lichidul se scurge pe piele sau pe haine, spălați imediat cu apă proaspătă curată, cum ar fi apa de la robinet.  
Există posibilitatea ca acest lucru să provoace iritarea pielii.
3. În cazul în care la prima utilizare a acumulatorului detectați mirosuri neplăcute, supraîncălzire, dacă observați rugină, decolorare, deformare și/sau alte nereguli, nu folosiți acumulatorul și înapoițați-l furnizorului sau vânzătorului.

### AVERTISMENT

Dacă o materie străină, cu proprietăți conductive, intră în terminalul acumulatorului cu litiu ion, acesta se poate scurtcircuita, ducând la incendii. Respectați cu strictețe următoarele reguli când depozitați acumulatorul cu litiu ion.

- Nu introduceți reziduurile cu proprietăți conductive, cuie sau sârme de oțel și cupru în cutia pentru depozitare.
- Pentru a preveni scurtcircuitarea, încărcați acumulatorul în sculă sau aplicați ferm capacul acumulatorului, pentru depozitare, până când nu se mai vede ventilatorul.

## PRECAUȚII REFERITOARE LA ACUMULATORUL LITIU-ION

Pentru prelungirea duratei de viață, acumulatorul litiu-ion este echipat cu o protecție pentru oprirea furnizării de energie.

În situațiile 1 la 3 descrie mai jos, atunci când folosiți aparatul, chiar dacă acționați întrerupătorul, motorul se poate opri. Aceasta nu este o defecțiune, ci un rezultat al funcției de protecție.

1. Atunci când acumulatorul este descărcat, motorul se oprește.  
În această situație încărcați imediat acumulatorul.
2. În situația suprasolicității aparatului, motorul se poate opri. În această situație, eliberați întrerupătorul și îndepărtați cauza suprasolicității. După aceasta, puteți folosi din nou aparatul.
3. În situația supraîncălzirii acumulatorului în timpul lucrului, alimentarea aparatului de la acumulator se poate întrerupe.  
În această situație, încetați să mai utilizați acumulatorul și lăsați-l să se răcească. După aceasta, puteți folosi din nou aparatul.

Mai mult, vă rugăm să acordați atenție următoarelor avertismente și indicații privind precauția.

### AVERTISMENT

Pentru a împiedica apariția scurgerilor la acumulator, a generării de căldură, emisiilor de fum, exploziei și aprinderii, vă rugăm să respectați următoarele măsuri de precauție.

1. Asigurați-vă că pe acumulator nu se strânge șpan și nici praf.
  - În timpul lucrului, asigurați-vă că pe acumulator nu cade șpan și nici praf.
  - Asigurați-vă că șpanul și praful care cad pe scula electrică în timpul lucrului nu se strâng pe acumulator.
  - Nu depozitați un acumulator nefolosit într-un loc expus la șpan și la praf.
  - Înainte de a depozita un acumulator, îndepărtați de pe acesta toate urmele de șpan și de praf și nu depozitați acumulatorul împreună cu piese metalice (șuruburi, cuie etc.).
2. Nu găuriți acumulatorul cu obiecte ascuțite cum ar fi cuiele, nu îl loviți cu ciocanul, nu călcați pe el, nu îl aruncați și nu îl supuneți unor șocuri fizice puternice.
3. Nu utilizați un acumulator care pare deteriorat sau care este deformat.
4. Nu folosiți acumulatorul cu polaritatea inversată.

## DESPRE TRANSPORTAREA ACUMULATORULUI LITIU-ION

Când transportați un acumulator litiu-ion, vă rugăm să respectați următoarele instrucțiuni.

### AVERTISMENT

Notificați compania transportatoare că un pachet conține un acumulator litiu-ion, informați compania cu privire la puterea sa de ieșire și respectați instrucțiunile companiei transportatoare atunci când aranjați un transport.

- Acumulatorii litiu-ion care depășesc puterea de ieșire de 100 Wh sunt considerați ca făcând parte din categoria de clasificare a materialelor periculoase și vor necesita proceduri de aplicare speciale.
- Pentru transportul în străinătate, trebuie să respectați legea internațională, precum și regulile și reglementările țării de destinație.

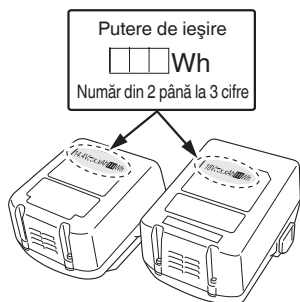

## PRECAUȚII PRIVITOARE LA CONECTAREA DISPOZITIVULUI USB (NUMAI CU ÎNCĂRCĂTORUL UC18YSL3)

Când apare o problemă neașteptată, datele de pe un dispozitiv USB conectat la acest produs pot fi deteriorate sau pierdute. Asigurați-vă întotdeauna că ați salvat o copie de siguranță a datelor de pe dispozitivul USB înainte de a folosi acest produs.

Vă rugăm să rețineți că firma noastră nu își asumă nicio răspundere pentru datele depozitate pe un dispozitiv USB care sunt deteriorate sau pierdute și nici pentru defectele care pot apărea la un dispozitiv conectat.

### AVERTISMENT

- Înainte de utilizare, verificați cablul USB conectat pentru orice fel de defect sau deteriorare. Folosirea unui cablu USB defect sau deteriorat poate cauza emisii de fum sau aprindere.
- În cazul în care nu utilizați produsul, acoperiți portul USB cu capacul de cauciuc. Acumularea de praf etc. în portul USB poate cauza emisii de fum sau aprindere.

### NOTĂ

- Ocazional, ar putea exista o pauză în timpul reîncărcării USB.
- Când nu se încarcă un dispozitiv USB, scoateți dispozitivul USB din încărcător. În caz contrar, se poate reduce durata de viață a acumulatorului unui dispozitiv USB și, totodată, se pot produce accidente neașteptate.
- Este posibil să nu se poată încărca unele dispozitive USB, în funcție de tipul dispozitivului.

## MĂSURI DE PRECAUȚIE PRIVIND FUNCȚIILE DE REZISTENȚĂ LA PRAF ȘI IMPERMEABILITATE

Acest produs este conform cu evaluările din clasa de protecție IP56 (rezistență la praf și impermeabilizare) pentru echipamentele electrice prevăzute de reglementările internaționale IEC. (Numai unitatea principală este conformă cu evaluările din clasa de protecție IP56 atunci când este echipată cu un acumulator.)

### [Descrierile Codurilor IP]

#### IP56













- ➔ Evaluare protecție pentru penetrarea apei  
Trebuie să nu existe efecte adverse asupra echipamentului când este pulverizat cu jeturi puternice de apă din toate direcțiile (impermeabil).  
(100 L de apă pe minut stropiți timp de aproximativ trei minute de la o distanță de aproximativ trei metri, cu utilizarea unei duze de pulverizare cu un diametru de 12,5 mm.)
- ➔ Evaluare protecție pentru agresiune externă prin obiecte solide  
Praful care poate provoca efecte adverse asupra echipamentului trebuie să nu poată intra (rezistență la praf).  
(Echipamentul să fie lăsat neoperabil într-o cameră de testare în care particulele de pudră de talc cu un diametru mai mic de 75 μm plutesc în aer cu utilizarea unei pompe de agitare la o viteză de 2 kg pe metru cub timp de opt ore.)















Echipamentul a fost proiectat să reziste la efectele prafului și ale apei, dar nu există nici o garanție că nu va funcționa defectuos. Nu utilizați sau lăsați echipamentul în locuri unde este supus unor cantități excesive de praf, sau în locuri unde este scufundat în apă sau expus la apă de ploaie.

## SIMBOLURI

### AVERTISMENT

În cele ce urmează sunt prezentate simbolurile folosite pentru mașină. Înainte de utilizare, asigurați-vă că înțelegeți semnificația acestora.

|  |  |
|--|--|
|              | WR14DBDL2 / WR18DBDL2<br>: Mașină de înșurubat cu impact cu acumulator   |
|              | Pentru a reduce riscul de accidente, utilizatorul trebuie să citească manualul de utilizare.   |
|              | Nu aruncați această sculă electrică împreună cu deșeurile menajere!<br>În conformitate cu Directiva Europeană 2002/96/CE referitoare la deșeurile reprezentând echipamente electrice și electronice și la implementarea acesteia în conformitate cu legislațiile naționale, sculele electrice care au ajuns la finalul duratei de folosire trebuie colectate separat și duse la o unitate de reciclare compatibilă cu mediul înconjurător. |
|              | Curent continuu  |
| V  | Tensiune nominală  |
| $n_0$  | Viteză la mers în gol  |
| min <sup>-1</sup>  | Oscilații pe minut   |
| Bpm  | Forță de impact  |
|              | Bulon standard   |
| <b>H</b><br> | Bulon pentru tensiune înaltă   |
| Hm   | Mod ridicat  |
| Mm   | Mod mediu  |
| Lm   | Mod scăzut   |
| Sm   | Mod individual   |
| MT   | Cuplu de strângere (maxim)   |
|             | Format pătrat acț.   |
|            | Greutate<br>(Conform Procedura EPTA 01/2003)   |
| <b>I</b>   | Pornire  |
| <b>O</b>   | Oprire   |
|            | Deconectați acumulatorul   |
|            | Comutator secțiune lumină  |
|            | Întotdeauna PORNIT (opriți după 2 minute)  |
|            | Lumină numai SW-PORNIT   |
|            | Întotdeauna OPRIT  |

|   |   |
|---|---|
|   | Rotație în sensul acelor de ceasornic   |
|  | Rotație contrară acelor de ceasornic  |
|  | Capacitate acumulator   |
|  | Înterupător indicator de încărcare a acumulatorului   |
|  | Acumulatorul este aproape descărcat. Încărcați acumulatorul cât mai curând.                     |
|  | Acumulatorul este pe jumătate descărcat.  |
|  | Acumulatorul este încărcat destul.  |
|  | Comutator selector mod strângere  |
|  | Indicator luminos mod strângere   |
|  | Mod scăzut<br>„Muncă sarcină ușoară”<br>Instalare suporturi pentru țevi, schele, etc.           |
|  | Mod mediu<br>„Muncă sarcină ușoară”<br>Instalare suporturi pentru țevi, schele, etc.            |
|  | Mod ridicat<br>„Muncă sarcină grea”<br>Asamblare cadre de oțel, etc.                            |
|  | Mod individual<br>„Muncă delicată”<br>Strângere șuruburi cu diametru mic (M6 sau similare) etc. |
|  | Avertisment   |

## ACCESORII STANDARD

Pe lângă unitatea principală (1 unitate), pachetul conține și accesoriile enumerate la pagina 258.

Accesoriile standard sunt supuse modificărilor fără notificare prealabilă.

## APLICAȚII

Înșurubarea și deșurubarea tuturor tipurilor de buloane și piulițe, utilizate pentru fixarea elementelor structurale

## SPECIFICAȚII

Specificațiile acestei mașini sunt enumerate în tabelul de la pagina 258.

### NOTĂ

Ca urmare a programului continuu de cercetare și dezvoltare derulat de HiKOKI, prezentele specificații pot fi modificate fără a notificare prealabilă.

## ÎNCĂRCARE

Înainte de a utiliza scula electrică, încărcați acumulatorii după cum urmează.

1. **Conectați la sursa de alimentare.** (Fig. 2 la pagina 259)



**Când încărcăți acumulatorul de la o sursă de curent AC**

- Conectați cablul de alimentare al încărcătorului la un conector adecvat.

**<UC18YFSL, UC18YML2>**

Când conectați ștecărul încărcătorului la un conector, lampa indicatoare va clipi în culoarea roșie (la interval de 0 1 secundă).

**<UC18YSL3>**

Când conectați ștecărul încărcătorului la o priză, indicatorul luminos de încărcare va clipi în culoarea roșie (la intervale de 1 secundă).

**PRECAUȚIE**

Nu folosiți cablul de alimentare dacă este deteriorat. Duceți-l imediat la reparat.

**Când încărcăți acumulatorul de la o sursă de curent auto DC 12V (UC18YML2)**

- Fixați încărcătorul acumulatorului în automobil. Folosiți centura furnizată cu încărcătorul pentru a-l fixa și pentru a preveni orice mișcare accidentală. (Vedeți Fig. 13)

**PRECAUȚIE**

Nu depozitați încărcătorul sub scaunul conducătorului auto. Fixați încărcătorul pentru a preveni mișcările accidentale, care ar putea duce la accidente.



Fig. 13

- Introduceți fișa de conectare în bricheta electrică. Dacă fișa nu este fixă și iese din mufa pentru bricheta electrică, reparați mufa. Dacă mufa este defectă este recomandat să contactați reprezentantul auto local. Utilizarea constantă a mufei poate duce la accidente din cauza supraîncălzirii.

**2. Introduceți acumulatorul în încărcător. (Fig. 2 la pagina 259)**

Fixați ferm acumulatorul în încărcător.

**3. Încărcare****<UC18YFSL, UC18YML2>**

Când introduceți un acumulator în încărcător, lampa indicatoare se va aprinde în roșu constant.

Când acumulatorul este complet încărcat, lampa indicatoare va clipi roșu (La interval de 1 secundă). (Vezi Tabelul 1-a)

- Semnificațiile lămpii indicatoare

Semnificațiile lămpii indicatoare sunt prezentate în Tabelul 1-a, conform stării încărcătorului sau a acumulatorului.

**<UC18YSL3>**

Când introduceți un acumulator în încărcător, indicatorul luminos de încărcare va clipi în culoare albastră.

Atunci când acumulatorul se încarcă complet, indicatorul luminos de încărcare va lumina în culoare verde. (Vezi Tabelul 1-b)

- Semnificațiile indicatorului luminos de încărcare

Semnificațiile indicatorului luminos de încărcare sunt prezentate în Tabelul 1-b, conform stării încărcătorului sau a acumulatorului.

Tabelul 1-a

| Semnificațiile lămpii indicatoare                          |                                |   |   |  |
|--|--------------------------------|---|---|--|
| Lampa indicatoare luminează sau clipește.                  | Înainte de încărcare           | Clipește (roșu)   | Luminează timp de 0,5 secunde. Nu luminează timp de 0,5 secunde. (stă stinsă timp de 0,5 secunde) |  |
|  | În timpul încărcării           | Luminează (roșu)  | Luminează în mod continuu   |  |
|  | La încărcare completă          | Clipește (roșu)   | Luminează timp de 0,5 secunde. Nu luminează timp de 0,5 secunde. (stă stinsă timp de 0,5 secunde) |  |
|  | Încărcarea nu se poate efectua | Pâlpâie (roșu)  | Luminează timp de 0,1 secunde. Nu luminează timp de 0,1 secunde. (stă stinsă timp de 0,1 secunde) | Defecțiune la acumulator sau la încărcător   |
|  | Așteptare supraîncălzire       | Luminează (verde) (UC18YML2)  | Luminează în mod continuu   | Acumulator supraîncălzit. Încărcare imposibilă. (Încărcarea va începe după ce acumulatorul se răcește) |
|  |                                | Clipește (roșu) (UC18YFSL)  | Luminează timp de 1 secundă. Nu luminează timp de 0,5 secunde. (stă stinsă timp de 0,5 secunde)   |  |
| Încărcare imposibilă de la sursa de curent auto (UC18YML2) | Clipește (verde)               | Luminează timp de 0,5 secunde. Nu luminează timp de 0,5 secunde. (stă stinsă timp de 0,5 secunde) | Defecțiune la acumulator sau la încărcător  |  |

**NOTĂ:** Cât timp se răcește acumulatorul, UC18YML2 / UC18YFSL răcește acumulatorul supraîncălzit prin intermediul ventilatorului.

(Însă, ventilatorul nu funcționează când acumulatorul este încărcat de la o sursă de curent auto de DC 12V.)

Tabelul 1-b

| Semnificațiile indicatorului luminos de încărcare                 |                                |                      |   |  |
|---|--------------------------------|----------------------|---|--|
| Indicator luminos de încărcare (roșu / albastru / verde / violet) | Înainte de încărcare           | Clipește (roșu)      | Luminează timp de 0,5 secunde.<br>Nu luminează timp de 0,5 secunde.<br>(stă stinsă timp de 0,5 secunde) | Conectat la sursa de alimentare  |
|   | În timpul încărcării           | Clipește (albastru)  | Luminează timp de 0,5 secunde.<br>Nu luminează timp de 1 secundă.<br>(stă stinsă pentru 1 secundă)      | Capacitate acumulator sub 50%  |
|   |                                | Clipește (albastru)  | Luminează timp de 1 secundă.<br>Nu luminează timp de 0,5 secunde.<br>(stă stinsă timp de 0,5 secunde)   | Capacitate acumulator sub 80%  |
|   |                                | Luminează (albastru) | Luminează în mod continuu   | Capacitate acumulator peste 80%  |
|   | Încărcare completă             | Luminează (verde)    | Luminează în mod continuu<br>(Sunet alarmă continuă: aproximativ 6 secunde)                             |  |
|   | Așteptare supraîncălzire       | Clipește (roșu)      | Luminează timp de 0,3 secunde.<br>Nu luminează timp de 0,3 secunde.<br>(stă stinsă timp de 0,3 secunde) | Acumulator supraîncălzit.<br>Încărcare imposibilă.<br>(Încărcarea va începe după ce acumulatorul se răcește) |
|   | Încărcarea nu se poate efectua | Clipește (violet)    | Luminează timp de 0,1 secunde.<br>Nu luminează timp de 0,1 secunde.<br>(stă stinsă timp de 0,1 secunde) | Defecțiune la acumulator sau la încărcător   |

**NOTĂ:** Cât timp se răcește acumulatorul, UC18YSL3 răcește acumulatorul supraîncălzit prin intermediul ventilatorului.

- Referitor la temperaturile și timpul de încărcare a acumulatorului. Temperaturile și timpul de încărcare vor fi prezentate în **Tabelul 2**

Tabelul 2

| Acumulator  |      | Încărcător | UC18YFSL    | UC18YML2 (AC/DC)*1 | UC18YSL3     |
|---|------|------------|-------------|--------------------|--------------|
| Tensiune de încărcare   |      | V          | 14,4V - 18V |                    |              |
| Greutate  |      | kg         | 0,5         | 0,7                | 0,6          |
| Temperaturi la care acumulatorul poate fi reîncărcat          |      |            | 0°C - 50°C  |                    | -10°C - 50°C |
| Timp încărcare pentru capacitate acumulator, aprox. (la 20°C) |      |            |             |                    |              |
| 1,3Ah   | min. | 20         | 20 / 50     | 15                 |              |
| 1,5Ah   | min. | 22         | 22 / 60     | 15                 |              |
| 2,0Ah   | min. | 30         | 30 / 80     | 20                 |              |
| 2,5Ah   | min. | 35         | 35 / 100    | 25                 |              |
| 3,0Ah   | min. | 45         | 45 / 120    | 20                 |              |
| 4,0Ah   | min. | 60         | 60 / 160    | 26                 |              |
| 5,0Ah   | min. | 75         | 75 / 200    | 32                 |              |
| 6,0Ah   | min. | 90         | 90 / 240    | 38                 |              |
| Număr celule acumulator                                       |      |            | 4 - 10      |                    |              |

\*1 sursă de curent AC / DC 12V (auto)

**NOTĂ**

Tempul de încărcare poate varia în funcție de temperatură și de tensiunea sursei de alimentare.

<UC18YML2>

Îndeosebi, utilizarea unei surse de curent auto DC 12V ar putea necesita o durată mai lungă de reîncărcare la temperaturi înalte.

**PRECAUȚIE**

Când încărcătorul acumulatorului a fost utilizat neîntrerupt, acesta se supraîncălzește, cauzând defecțiuni. După efectuarea încărcării, așteptați 15 minute până la următoarea încărcare.

**4. Deconectați cablul de alimentare al încărcătorului de la conector sau de la mufa pentru bricheta electrică.**

**5. Țineți ferm încărcătorul și scoateți acumulatorul.**

**NOTĂ**

Asigurați-vă că scoateți acumulatorul din încărcător și apoi depozitați-l.

**PRECAUȚIE**

- În cazul în care bateria este încărcată în timp ce este încălzită deoarece a fost lăsată pentru o lungă perioadă de timp într-un loc expus la lumina solară directă sau datorită faptului că bateria tocmai a fost utilizată, lampa pilot a încărcătorului UC18YML2 se aprinde verde, sau lampa pilot a încărcătorului UC18YFSL se aprinde timp de 1 secundă, nu se aprinde timp de 0,5 secunde (oprit timp de 0,5 secunde), sau indicatorul luminos al încărcătorului UC18YSL3 se aprinde timp de 0,3 secunde, nu se aprinde timp de 0,3 secunde (oprit timp de 0,3 secunde). Într-un astfel de caz, lăsați mai întâi acumulatorul să se răcească, apoi începeți încărcarea.
- Când lampa maror sau lampa indicatoare a stării de încărcare pâlpâie în culoarea roșie (la intervale de 0,2 secunde), verificați dacă în conectorul încărcătorului acumulatorului există corpuri străine și îndepărtați-le. În cazul în care nu există obiecte străine, este posibil ca acumulatorul sau încărcătorul să se fi defectat. În cazul în care nu există obiecte străine, este posibil ca acumulatorul sau încărcătorul să se fi defectat. Duceți-l la o unitate service autorizată.
- Întrucât microcalculatorul încorporat are nevoie de aproximativ 3 secunde pentru a confirma că acumulatorul care se încarcă a fost scos, așteptați minimum 3 secunde înainte de a-l reintroduce pentru a continua încărcarea. Dacă acumulatorul este reinserat înainte de trecerea a 3 secunde, acumulatorul nu poate fi încărcat corespunzător.
- Verificați tensiunea sursei de curent auto atunci când lampa indicatoare pâlpâie continuu în culoarea verde (la fiecare 0,2 secunde). (UC18YML2)  
Dacă tensiunea este de 12V sau mai scăzută, indică faptul că acumulatorul automobilului este descărcat și nu poate încărcă.
- Dacă lampa maror sau lampa indicatoare de încărcare nu pâlpâie în culoarea roșie (la fiecare secundă) chiar dacă cablul încărcătorului sau mufa conectoare pentru bricheta electrică sunt conectate la curent, indică faptul că circuitul de protecție a încărcătorului poate fi activat. Deconectați cablul sau fișa de la curent și reconectați-o după aproximativ 30 de secunde. Dacă această operațiune nu face ca lampa maror sau lampa indicatoare de încărcare să pâlpâie în culoarea roșie (la fiecare secundă), vă rugăm duceți încărcătorul la o unitate service autorizată HiKOKI.

**ASAMBLARE ȘI OPERARE**

| Acțiune  | Figură | Pagină |
|--|--------|--------|
| Scoaterea și introducerea acumulatorului                             | 1      | 259    |
| Încărcare  | 2      | 259    |
| Montarea soclului*1  | 3      | 259    |
| Schimbarea direcției de rotație                                      | 4      | 260    |
| Utilizarea întrerupătorului  | 5      | 260    |
| Scoaterea și asamblarea cârligului                                   | 6      | 260    |
| Indicator încărcare acumulator                                       | 7      | 260    |
| Cum se folosește Ledul*2   | 8      | 260    |
| Funcție de selectare mod strângere*3                                 | 9      | 260    |
| Încărcarea unui dispozitiv USB de la o priză electrică               | 10-a   | 261    |
| Încărcarea unui dispozitiv USB și a bateriei de la o priză electrică | 10-b   | 261    |
| Cum să reîncărcați dispozitivul USB                                  | 11     | 261    |
| Când dispozitivul USB este complet încărcat                          | 12     | 261    |
| Selectarea accesoriilor  | —      | 262    |

**\*1 Instalarea unei prize**

Selectați priza care urmează să fie utilizată.

- (1) Găsiți garnitura inelară din cancelură, apoi aliniați orificiul prizei cu orificiul nicovalei și introduceți nicovala în priză.
- (2) Introduceți bolțul în priză.
- (3) În timp ce vă asigurați că bolțul nu cade, atașați garnitura inelară la cancelura prizei.

**\*2 Cum se folosește Ledul****NOTĂ**

Ledul se stinge în mod automat după 2 minute, pentru a evita descărcarea acumulatorului, dacă ați uitat să îl stingeți.

**\*3 Funcție de selectare mod strângere****PRECAUȚIE**

Selectați modul de strângere în timp ce comutatorul de declanșare este eliberat. Nerespectarea acestei indicații ar putea avea ca rezultat funcționarea defectuoasă.

Prin utilizarea comutatorului de selectare a modului de Strângere de pe partea laterală a corpului sculei, cuplul de strângere poate fi reglat în funcție de tipul de muncă.

Modul Strângere comută între 4 moduri diferite de fiecare dată când este apăsat comutatorul de selectare a modului de Strângere.

În Mod individual, atunci când întrerupătorul este apăsat și impactul începe, scula electrică se oprește automat după câteva impacturi.

În modurile Scăzut, Mediu și Ridicat, atunci când întrerupătorul este tras și impactul începe, scula electrică realizează impact continuu (fără a se opri automat).

## ÎNȚREȚINERE ȘI VERIFICARE

### 1. Inspectarea soclului

O cheie hexagonală tocită sau un soclu cu gaură pătrată nu vor asigura strângerea adecvată între piuliță și butuc, cuplul de strângere pierzându-și astfel din putere. Verificați regulat uzura găurilor soclului și înlocuiți-l dacă este necesar.

### 2. Inspectarea șuruburilor de asamblare

Inspectați cu regularitate toate șuruburile de asamblare și asigurați-vă că sunt fixate corespunzător. Dacă există șuruburi care nu sunt fixe, fixați-le imediat. Nerespectarea avertismentului poate duce la riscuri serioase.

### 3. Întreținerea motorului

Bobina motorului este componenta principală a sculei electrice. Aveți grijă să nu deteriorați bobina și/sau să nu o udați cu ulei sau apă.

### 4. Curățarea exteriorului

Dacă scula este murdară, ștergeți-o folosind o cârpă uscată sau una înmuiată într-o soluție de apă cu săpun. Nu folosiți solvenți pe bază de clor, benzină și nici diluanți, deoarece aceștia topesc masele plastice.

### 5. Depozitare

Depozitați scula electrică într-un loc în care temperatura este sub 40 °C și nu lăsați produsul la îndemâna copiilor.

### NOTĂ

Depozitarea acumulatorilor litiu-ion.

Asigurați-vă că acumulatorii litiu-ion au fost complet încărcăți înainte de a-i depozita.

Depozitarea prelungită (3 luni sau mai mult) a acumulatorilor cu un nivel de încărcare scăzut poate duce la scăderea performanței, la reducerea semnificativă a timpului de utilizare a acumulatorilor sau poate face acumulatorii incapabili să stea încărcăți.

Cu toate acestea, timpul de utilizare a acumulatorilor semnificativ de redus poate reveni la normal prin încărcarea și utilizarea acumulatorilor în mod repetat, de două până la cinci ori.

Dacă durata de folosire a acumulatorului este foarte scurtă în ciuda încărcării și folosirii repetate, schimbați acumulatorii.

### PRECAUȚIE

Pe durata folosirii și a operațiunilor de întreținere a mașinii trebuie respectate reglementările și standardele naționale privind securitatea.

### Notă importantă pentru bateriile uneltelor HiKOKI cu acumulatori

Utilizați întotdeauna acumulatori originali. Nu garantăm siguranța și performanța uneltei dacă se utilizează alți acumulatori decât cei recomandați sau dacă acumulatorul original este dezmembrat sau modificat (cum ar fi demontarea și înlocuirea celulelor sau a altor părți interne).

### GARANȚIE

Garantăm sculele electrice HiKOKI în conformitate cu reglementările statutare/specifice țării. Această garanție nu acoperă defectele sau daunele provocate de utilizarea necorespunzătoare, abuz sau de uzura și deteriorarea normale. În cazul în care aveți reclamații, vă rugăm să trimiteți scula electrică nedemontată, împreună cu CERTIFICATUL DE GARANȚIE care se găsește la finalul prezentelor Instrucțiuni de utilizare, la o unitate service autorizată de HiKOKI.

### Informații privind nivelul de zgomot transmis prin aer și nivelul de vibrații

Valorile măsurate au fost determinate în conformitate cu EN60745 și sunt declarate conforme cu ISO 4871.

Nivelul tipic al puterii sonore ponderate A:

107 dB (A) (WR14DBDL2)  
106 dB (A) (WR18DBDL2)

Nivelul tipic al presiunii sonore ponderate A:

96 dB (A) (WR14DBDL2)  
95 dB (A) (WR18DBDL2)

Incertitudine K: 3 dB (A).

Purtați protecție auditivă.

Valorile totale ale vibrațiilor (suma vectorială pe cele trei axe) au fost stabilite în conformitate cu EN60745.

Impactul strângerii elementelor de fixare, la capacitatea maximă a sculei:

Valoare emisie vibrații  $a_h = 13,4 \text{ m/s}^2$  (WR14DBDL2)  
11,7  $\text{m/s}^2$  (WR18DBDL2)

Incertitudine K = 1,5  $\text{m/s}^2$

Valoarea totală declarată a vibrației a fost măsurată în conformitate cu o metodă de testare standard și poate fi utilizată pentru compararea unei scule cu altele.

Mai poate fi utilizată pentru o evaluare preliminară a expunerii.

### AVERTISMENT

- Emisia de vibrații în timpul folosirii efective a sculei electrice poate diferi de valorile declarate, în funcție de modul de utilizare a sculei.
- Identificați măsuri de siguranță ce trebuie luate pentru protejarea operatorului și care sunt bazate pe estimarea expunerii, în condiții reale de utilizare (ținând seama de toate componentele ciclului de utilizare, cum ar fi timpul necesar opririi sculei și timpul de funcționare suplimentar la pornirea sculei).

### NOTĂ

Ca urmare a programului continuu de cercetare și dezvoltare derulat de HiKOKI, prezentele specificații pot fi modificate fără notificare prealabilă.

## REMEDIEREA PROBLEMELOR

Dacă aparatul funcționează anormal, efectuați verificările din tabelul de mai jos. Dacă problema nu se remediază, consultați distribuitorul sau Centrul de service autorizat HiKOKI.

| Simptom   | Cauză posibilă  | Remediu   |
|---|---|---|
| Instrumentul nu funcționează  | Nicio durată de alimentare rămasă în acumulator   | Încărcați acumulatorul.   |
| Instrumentul s-a oprit brusc  | Instrumentul a fost supraîncărcat   | Rezolvați problema care cauzează suprasolicitearea.   |
|   | Acumulatorul este supraîncălzit.  | Lăsați acumulatorul să se răcească.   |
|   | Corpul sculei s-a supraîncălzit   | Permiteți răcirea suficientă a corpului sculei.   |
|   | Scula este reglată la modul individual  | Aceasta nu este o defecțiune.<br>Comutați scula către modul de strângere adecvat pentru tipul de muncă.   |
|   | Comutatorul de declanșare a fost ținut apăsat timp de 5 minute sau mai mult.                      | Aceasta nu este o defecțiune.<br>Motorul a fost oprit automat pentru a preveni defectarea instrumentului.   |
| Prize pentru scule<br>-nu pot fi atașate<br>-cad<br>-nu pot fi îndepărtate  | Forma porțiunii de atașare nu corespunde  | Asigurați-vă că utilizați prize pătrate de acționare de 12,7 mm.  |
| Comutatorul nu poate fi tras  | Butonul de selectare înainte/înapoi este poziționat la jumătate                                   | Apăsați butonul ferm în poziție pentru direcția de rotație dorită.  |
| Un zgomot anormal înalt are loc atunci când întrerupătorul de declanșare este tras.   | Comutatorul de declanșare este tras doar ușor.  | Aceasta nu este o defecțiune.<br>Nu se produce în cazul în care întrerupătorul de declanșare este tras mai complet.   |
| <UC18YFSL><br><UC18YML2><br>Lampa pilot pâlpâie rapid în culoarea roșie, iar încărcarea acumulatorului nu începe.             | Acumulatorul nu este introdus complet.  | Introduceți acumulatorul bine.  |
|   | În bornele acumulatorului sau în locul de atașare a acumulatorului există corpuri străine.        | Scoateți corpurile străine.   |
| <UC18YSL3><br>Lampa de indicare a încărcării pâlpâie rapid violet, iar încărcarea acumulatorului nu începe.                   |   |   |
| <UC18YFSL><br>Lampa pilot clipește în culoarea roșie, iar încărcarea acumulatorului nu începe.                                | Acumulatorul nu este introdus complet.  | Introduceți acumulatorul bine.  |
|   | Acumulatorul este supraîncălzit.  | Dacă este lăsat așa, în cazul în care temperatura acestuia scade, acumulatorul va începe să se încarce automat, dar acest lucru poate reduce durata de viață a acumulatorului. Se recomandă ca înainte de a-l încărca, acumulatorul să fie răcit într-un loc bine ventilat, departe de lumina directă a soarelui. |
|   | <UC18YML2><br>Lampa martor se aprinde în culoarea verde, iar încărcarea acumulatorului nu începe. |   |
| <UC18YSL3><br>Lampa de indicare a încărcării clipește în culoare roșie, iar procesul de încărcare a acumulatorului nu începe. |   |   |
| Timpul de utilizare a acumulatorului este scurt, chiar dacă acumulatorul este încărcat complet.                               | Durata de viață a acumulatorului este epuizată.   | Înlocuiți acumulatorul cu unul nou.   |

## Română

| Simptom  | Cauză posibilă  | Remediu   |
|--|---|---|
| Acumulatorul se încarcă foarte greu.   | Temperatura acumulatorului, a încărcătorului sau a mediului înconjurător este extrem de scăzută.  | Încărcați acumulatorul în spațiu interior sau într-un alt mediu mai cald.   |
|  | Orificiile încărcătorului sunt blocate, cauzând supraîncălzirea componentelor sale interne.   | Evitați blocarea orificiilor.   |
|  | Ventilatorul de răcire nu funcționează.   | Contactați un centru de service autorizat HiKOKI pentru efectuarea de reparații.  |
| <UC18YSL3 numai>   |   |   |
| Încărcarea unui dispozitiv USB se oprește la mijlocul programului.   | Încărcătorul a fost conectat la o priză electrică, în timp ce dispozitivul USB a fost încărcat folosind un acumulator drept sursă de curent electric.       | Aceasta nu este o defecțiune. Încărcătorul oprește încărcarea USB-lui timp de aproximativ 5 secunde, atunci când distinge surse de curent electric diferite.                        |
|  | Acumulatorul a fost introdus în încărcător, în timp ce dispozitivul USB a fost încărcat folosind o priză de curent electric drept sursă de curent electric. |   |
| Încărcarea dispozitivului USB se oprește la jumătatea programului dacă acumulatorul și dispozitivul USB sunt încărcate simultan. | Acumulatorul s-a încărcat complet.  | Aceasta nu este o defecțiune. Încărcătorul oprește încărcarea USB-ului timp de aproximativ 5 secunde, timp în care verifică dacă încărcarea acumulatorului s-a finalizat cu succes. |
| Încărcarea dispozitivului USB nu începe dacă acumulatorul și dispozitivul USB sunt încărcate simultan.                           | Capacitatea rămasă a acumulatorului este foarte diminuată.  | Aceasta nu este o defecțiune. Când capacitatea acumulatorului atinge un anumit nivel, încărcarea USB-lui începe automat.  |

## SPLOŠNA VARNOSTNA NAVODILA ZA ELEKTRIČNA ORODJA

### ⚠ OPOZORILO

Preberite vsa varnostna opozorila in navodila.

Neupoštevanje opozoril in navodil lahko povzroči električni udar, požar in/ali resne telesne poškodbe.

Vsa opozorila in navodila shranite, ker jih boste v prihodnje še potrebovali.

Izraz »električno orodje« v opozorilih se nanaša na električno orodje, ki se napaja z električnim pogonom (z električnim kablom) in na akumulatorsko električno orodje (brez električnega kabla).

#### 1) Varnost na delovnem mestu

a) Delovno mesto mora biti čisto in dobro osvetljeno.

Nered in neosvetljena področja lahko povzročijo nezgodo.

b) Električnega orodja ne uporabljajte v eksplozivnih okoljih, na primer v bližini vnetljivih tekočin, plinov ali prahu.

Električno orodje pri delu proizvaja iskre, ki lahko vnamejo prah ali hlape.

c) Med delom z električnim orodjem ne dovolite, da bi se vam otroci ali druge osebe približale.

Z motenjem vaše pozornosti lahko izgubite nadzor nad orodjem.

#### 2) Električna varnost

a) Priključni vtičak električnega orodja mora ustrezati vtičnici.

Vtičaka ni dovoljeno kakor koli spreminjati.

Pri ozemljenih električnih orodjih ne uporabljajte vtičacev z adapterji.

Nespremenjeni vtičaki in ustrezne vtičnice zmanjšujejo tveganje električnega udara.

b) Preprečite stik z ozemljenimi površinami, kot so cevi, grelci, štedilniki in hladilniki.

Ko je vaše telo ozemljeno, je nevarnost električnega udara večja.

c) Električnega orodja ne izpostavljajte dežju ali vlagi.

Vdor vode v električno orodje povečuje tveganje električnega udara.

d) Ne zlorablajte kabla. Kabla ne uporabljajte za prenašanje električnega orodja in ne vlecite za kabl, če želite vtičak izvleči iz vtičnice.

Kabla ne izpostavljajte vročini, olju, ostrim robovom in premikajočim se delom.

Poškodovani in zapleteni kabli povečujejo tveganje električnega udara.

e) Kadar uporabljate električno orodje zunaj, uporabljajte kabelski podaljšek, ki je primeren za delo na prostem.

Uporaba kabelskega podaljška, ki je izdelan za delo na prostem, je tveganje električnega udara manjše.

f) Če je delo z električnim orodjem v vlažnem okolju neizogibno, uporabite stikalo za zaščito pred diferenčnim tokom.

Zaščitno stikalo zmanjšuje tveganje električnega udara.

#### 3) Osebna varnost

a) Bodite pozorni, pazite kaj delate ter se dela z električnim orodjem lotite z razumom.

Električnega orodja ne uporabljajte, če ste utrujeni ali pod vplivom mamil, alkohola ali zdravil.

Trenutek nepozornosti med delom z električnim orodjem je lahko vzrok za resne telesne poškodbe.

b) Uporabite osebno zaščitno opremo. Vedno nosite zaščitna očala.

Nošenje zaščitne opreme, kot so maska za prah, protizdrsní zaščitni čevlji, varnostna čelada ali zaščitni glušniki, kar je odvisno od vrste in načina uporabe električnega orodja, zmanjšuje tveganje telesnih poškodb.

c) Izogibajte se nenamernemu zagonu. Preden orodje priključite na električno omrežje in/ali na akumulator, preden ga dvignete ali nosite, se prepričajte da je orodje izklopljeno.

Prenašanje električnega orodja s prstom na stikalu ali priključitev vklopljenega električnega orodja na električno omrežje je lahko vzrok za nezgodo.

d) Preden električno orodje vklopite, odstranite nastavitvena orodja in izvijače.

Orodje ali ključ, ki se nahaja na vrtečem delu električnega orodja lahko povzroči telesne poškodbe.

e) Izogibajte se nenormalni drži. Poskrbite za trdno stojišče in za stalno ravnotežje.

Na ta način lahko v nepričakovanih situacijah bolje nadzorujete električno orodje.

f) Nosite primerna oblačila. Za delo ne nosite ohlapnih oblačila in nakita. Lase, oblačila in rokavice ne približujte premikajočim se delom naprave.

Ohlapna oblačila, nakit ali dolgi lasje se lahko ujamajo med premikajoče se dele.

g) Če je na napravo možno montirati priprave za odsesavanje ali prestrezanje prahu, se prepričajte, da so te ustrezno priključene in pravilno uporabljene.

Zbiranje prahu lahko zmanjša nevarnosti povezane s prahom.

#### 4) Uporaba in vzdrževanje električnega orodja

a) Električnega orodja ne preobremenjujte. Za izbrano delo uporabite ustrezno električno orodje. Z ustreznim električnim orodjem boste delo opravili bolje in varneje.

b) Električnega orodja ne uporabljate, če stikalo za vklop/izklop orodja ne deluje.

Električno orodje, ki ga ni več možno vklopiti ali izklopiti, je nevarno in ga je potrebno popraviti.

c) Pred nastavljanjem orodja, zamenjavo delov pribora ali shranjevanjem orodje, izvlecite vtičak električnega orodja iz elektrike in/ali odstranite akumulator.

S takšnimi preventivnimi varnostnimi ukrepi preprečujete nenamerni zagon orodja.

d) Električno orodje shranite izven dosega otrok in ne dovolite upravljanja orodja osebam, ki orodje ne poznajo in niso prebrale teh navodil.

Električno orodje je nevarno v rokah neizkušenih uporabnikov.

e) Vzdržujte električno orodje. Preverite pravilno delovanje premičnih delov orodja, poškodbe delov in druga stanja, ki bi lahko vplivala na delovanje električnega orodja.

V primeru poškodbe je potrebno električno orodje pred uporabo popraviti.

Slabo vzdrževano električno orodje je vzrok mnogih nesreč.

f) Rezalno orodje naj bo ostro in čisto.

Pravilno vzdrževano rezalno orodje z ostrimi robovi se manj pogosto zatika in je lažje vodljivo.

g) Električno orodje, pribor, vsadna orodja in podobno uporabljajte v skladu s temi navodili, pri čemer upoštevajte delovne pogoje in dejavnost, ki jo boste opravljali.

Uporabo električnega orodja v druge namene lahko privede do nevarne situacije.

## 5) Uporaba in vzdrževanje akumulatorja

### a) Polnite samo s polnilnikom, ki ga je določil proizvajalec.

*Polnilnik, ki je primeren za en tip akumulatorja lahko povzroči nevarnost požara, če ga uporabite z drugim akumulatorjem.*

### b) Električna orodja uporabljajte samo s posebej izdelanimi akumulatorji.

*Uporaba drugih akumulatorjev lahko povzroči tveganje poškodb in požara.*

### c) Ko akumulatorja ne uporabljate ga shranite v stran od kovinskih predmetov kot so sponke, kovanci, ključi, žebli, vijaki ter drugih manjših kovinskih predmetov, ki lahko povežejo en priključek z drugim.

*Kratek stik med priključki na akumulatorju lahko povzroči opekline ali požar.*

### d) Med nepravilno rabo lahko iz akumulatorja priteče tekočina; izogibajte se stiku z njo. V primeru, da pride do stika, takoj operite z vodo. V primeru, da pride tekočina v stik z očmi, poiščite dodatno zdravniško pomoč.

*Tekočina iz akumulatorja lahko povzroči vnetje ali opekline.*

## 6) Servisiranje

### a) Električno orodje lahko servisira le usposobljena oseba, ki mora uporabljati originalne nadomestne dele.

*Na ta način se ohrani varnost električnega orodja.*

## VARNOSTNI UKREP

**Preprečite dostop otrokom in neusposobljenim osebam. Kadar orodje ne uporabljate ga shranite izven dosega otrok in neusposobljenih oseb.**

## VARNOSTNA OPOZORILA ZA AKUMULATORSKI UDARNI VIJAČNIK

Med delom, kjer bi lahko pritrnilo zadelo skrite električne napeljave, držite električno orodje za izolirane ročaje. Stik pritrnil z napeljavo pod napetostjo lahko prenese napetost na izpostavljene kovinske dele električnega orodja in povzroči električni udar.

## DODATNA VARNOSTNA NAVODILA

1. To je prenosno orodje, namenjeno privijanju in odvijanju vijakov in matic. Uporabljajte ga le za ta namen.
2. Med delom trdno držite orodje. V primeru, da tega ne storite lahko pride do poškodb.
3. Prepričajte se, da je baterija trdno nameščena. Če ni dobro nameščena se lahko sname in povzroči nesrečo.
4. Priprava in pregled delovnega okolja. Prepričajte se, da delovno mesto ustreza pogojem, ki so navedeni pod varnostnimi ukrepi.
5. Ne dovolite, da bi v luknjo, ki povezuje polnilno baterijo prišel tujek.
6. Polnilne baterije in polnilnika nikoli ne razstavljajte.
7. V polnilni bateriji nikoli ne povzročite kratkega stika. Kratek stik v bateriji bo povzročil visok električni tok in pregrevanje. Posledica tega bo pregretje ali poškodba baterije.
8. Baterije ne zavrzite v ogenj. Če baterija zagori, lahko eksplodira.
9. Ko se življenjska doba baterije zmanjša za normalno uporabo, jo takoj nesite v trgovino, kjer ste jo kupili. Prazne baterije ne zavrzite.
10. V prezačevalne reže polnilnika ne vstavljajte predmetov. Vstavljanje kovinskih ali vnetljivih predmetov v prezačevalne reže polnilnika lahko povzroči tveganje električnega udara ali poškodbo polnilnika.
11. Preverite dejanski navor privijanja z moment ključem.

12. Pred spremembo smeri vrtenja ustavite orodje. Pred spremembo smeri vrtenja vedno izpusite stikalo in počakajte, da se orodje ustavi.
13. Nikoli se ne dotikajte premikajočega dela. Pazite, da premikajoč del ne pride v bližino vaših rok ali katerega koli dela vašega telesa. Lahko se porežete ali ujamete v premikajoč del. Prav tako pazite, da se po daljši uporabi ne dotaknete premikajočega dela. Ta postane zelo vroč in se lahko na njem opečete.
14. Pri delu uporabljajte le določene nastavke, ki so navedeni v navodilih za uporabo ali v HiKOKI katalogu. Neupoštevanju tega lahko povzroči nesrečo ali poškodbe.
15. Nastavke trdno namestite v nakovalno. Če nastavki niso dovolj trdno nameščeni se lahko snamejo in povzročijo poškodbe.
16. Ko vlečete tesnilni obroč iz žleba vtičnice, pazite, da zatič ne pade in se izgubi.
17. Vtičnico lahko začasno zadržite na mestu s tornim obročem, toda prepričajte se, da pred uporabo vstavite zatič in pritrдите tesnilni obroč.  
Če se električno orodje uporablja, medtem ko se vtičnico začasno drži na mestu, lahko vtičnica odpade in povzroči poškodbe.
18. Funkcija izbirnika za način privijanja
  - Izberite način privijanja, ko je sprožilno stikalo sproščeno. V nasprotnem primeru lahko pride do okvare.
  - Primeren način se razlikuje glede na vijake in material, ki se pritruje. Privijte nekaj testnih vijakov in temu ustrezno prilagodite nastavitven način.
  - Stikalo za izbiro načina privijanja je možno nastaviti šele po tem, ko ste v orodje namestili baterijo in enkrat povlekli sprožilno stikalo.
19. Električno orodje je za zaščito motorja opremljeno s temperaturnim zaščitnim stikalom. Zaradi neprekinjenega dela se lahko zviša temperatura naprave, kar aktivira temperaturno zaščitno stikalo in samodejno ustavi delovanje. V tem primeru počakajte, da se električno orodje ohladi, preden nadaljujete z delom.
20. Motor se lahko ustavi v primeru, da je orodje preobremenjeno. Če se to zgodi, spustite stikalo orodja in odstranite vzrok preobremenitve.  
Ne dotikajte se srednje posode, saj se lahko med neprekinjenim delovanjem segreje.
21. Uporaba baterije v hladnih razmerah (pod 0 stopinjami Celzija) lahko včasih povzroči oslabilen moment privijanja in zmanjšaj obseg dela. Vendar je to le začasen pojav, ki izgine, ko se baterija segreje.
22. Izbirne tipke ne morete preklopiti, medtem ko orodje deluje. Za preklp izbirne tipke najprej ustavite orodje in nato pritisnite tipko.
23. Varno namestite kljuko. Če kljuka ni varno nameščena, lahko povzroči poškodbe med uporabo.  
Ko nosite orodje za pasom, se prepričajte, da ste odstranili nastavek orodja. Z neupoštevanjem tega navodila tvegate nepričakovane telesne poškodbe.
24. Stikalne plošče ne izpostavljajte močnim udarcem in pazite, da je ne zlomite. Zaradi tega lahko pride do težav.
25. Ne glejte neposredno v lučko. Neupoštevanje tega lahko povzroči poškodbo oči.  
Z mehko krpo odstranite umazanijo ali nesnago z leče lučke LED, pri čemer bodite previdni, da ne opraskate leče. Praske na leči lučke LED lahko zmanjšajo svetlost.
26. Da se prepričate poraba baterije ob pozabljenem izklopu LED lučke, se ta samodejno izklopi v približno 2 minutah.
27. Po daljšem delu je potrebno napravo ohladiti.
28. Ne dotikajte se ščitnika, saj se ta med daljšo uporabo močno segreje.



## OPOZORILO ZA LITIJI-IONSKO BATERIJO

Za podaljšanje življenjske dobe je litij-ionska baterija opremljena z zaščitno funkcijo, ki ustavi delovanje.

V spodaj opisanih primerih od 1 do 3 se pri uporabi tega izdelka, tudi če ugasnete stikalo, motor lahko ustavi. To ni težava, ampak rezultat zaščitne funkcije.

1. Ko se porabi preostala moč baterije, se motor ugasne.  
V tem primeru baterijo takoj napolnite.
2. Če je orodje preobremenjeno, se motor lahko ustavi.  
V tem primeru sprostite stikalo orodja in odstranite vzroke za preobremenitev. Po tem lahko orodje znova uporabite.
3. Če se baterija pregreje zaradi preobremenitve, se bo ustavil dovod moči.  
V tem primeru prenehajte z uporabo baterije in počakajte, da se ohladi. Po tem lahko orodje znova uporabite.

Prosimo, da upoštevate naslednja opozorila in svarila.

### OPOZORILO

Da bi preprečili iztekanje baterije, ustvarjanje toplote, oddajanje dima, eksplozijo in vžig, prosimo, da upoštevate naslednja varnostna opozorila.

1. Preprečite nabiranje ostružkov in prahu na bateriji.
  - Med delom poskrbite, da ostružki in prah ne padajo na baterijo.
  - Med delom poskrbite, da se morebitni ostružki in prah z električnega orodja ne nabirajo na bateriji.
  - Neuporabljeno baterijo ne shranjujte na mestu, kjer je izpostavljena ostružkom in prahu.
  - Preden baterijo shranite odstranite ostružke ter prah, ki se lahko sprimejo na baterijo in ne hranite jo skupaj s kovinskimi deli (vijaki, žebelji itn.).
2. Baterijo ne prebadajte z ostrimi predmeti kot so žebelji, ne udarjajte s kladivom, ne stopite nanjo, jo ne mečite ali izpostavljajte težkih fizičnim udarom.
3. Vidno poškodovane ali deformirane baterije ne uporabljajte.
4. Ne uporabljajte baterije z nasprotno polarnostjo.
5. Baterije ne priključite neposredno na električne vtičnice ali cigaretni vžigalnik v avtomobilu.
6. Baterijo uporabljajte le za določene namene.
7. Če se baterija ne napolni tudi po preteku določenega časa polnjenja, polnjenje takoj prekinite.
8. Baterije ne postavljajte ali izpostavljajte visokim temperaturam ali visokem pritisku, na primer v mikrovalovni pečici, sušilcu ali visokotlačni komori.
9. Ob zaznavi iztekanja ali neprijetnega vonja jo takoj odmaknite od ognja.
10. Ne uporabljajte je v prostorih, kjer se ustvarja močna statična elektrika.
11. Ob iztekanju baterije, čudnem vonju, ustvarjanju toplote, razbarvanju ali deformaciji oziroma v kolikor je videti čudna med uporabo, polnjenjem ali shranjevanjem jo takoj odstranite iz opreme ali polnilnika in jo prenehajte uporabljati.

### POZOR

1. Če tekočina, ki izteka iz baterije pride v stik z vašimi očmi jih ne drgnite, ampak jih operite s svežo, čisto vodo ter takoj obiščite zdravnika.  
Če ne boste obiskali zdravnika, lahko tekočina povzroči težave z očmi.
2. V primeru, da tekočina pride v stik s kožo ali oblačili jih takoj operite s čisto vodo.  
Obstaja možnost, da lahko to povzroči draženje kože.
3. Če opazite rjo, čuden vonj, pregrevanje, razbarvanje, deformacijo in/ali druge nepravilnosti pri prvi uporabi baterije, je ne uporabljajte in jo ravnate dobavitelju ali prodajalcu.

### OPOZORILO

Če v priključek litij-ionske baterije pride prevoden tujek, lahko pride v bateriji do kratkega stika, kar lahko sproži požar. Ob shranjevanju litij-ionske baterije upoštevajte naslednjo vsebino.

- V škatlo za shranjevanje ne shranjujte prevodnih stvari, žebeljev in žic kot sta železna in bakrena žica.
- Da preprečite nastanek kratkega stika, namestite baterijo v orodje ali pa varno vstavite pokrov baterije, ki pokriva prezačevalno režo.

## GLEDE TRANSPORTA LITIJEVIH BATERIJ

Pri transportu litijevih baterij upoštevajte naslednje previdnostne ukrepe.

### OPOZORILO

Obvestite transportno podjetje o tem, da paket vsebuje litijevo baterijo, in o izhodni moči ter upoštevajte navodila transportnega podjetja, ko urejate prevoz.

- Litijeve baterije, ki imajo izhodno moč višjo od 100 Wh so označene kot nevarno blago in za njih boste morali izpolniti posebne prijavne postopke.
- Pri mednarodnem transportu morate upoštevati mednarodno zakonodajo in pravila ter ureditve ciljne države.

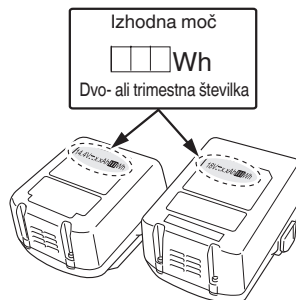

## PREVIDNOSTNI UKREPI ZA POVEZAVO Z NAPRAVO USB (SAMO S POLNILCEM UC18YSL3)

Ko pride do nepričakovane težave, je mogoče, da bodo podatki na napravi USB, ki je povezana s tem izdelkom, poškodovani ali izgubljeni. Vedno naredite varnostno kopijo podatkov na napravi USB, preden jo uporabite s tem izdelkom.

Naše podjetje ne prevzema odgovornosti za podatke, ki so shranjeni na napravi USB in se poškodujejo ali izgubijo, ali za poškodbe na povezani napravi.

### OPOZORILO

- Pred uporabo preverite, če so na kablu USB kakršne koli napake ali poškodbe.  
Uporaba okvarjenega ali poškodovanega kabla USB lahko povzroči dim ali ogenj.
- Ko proizvod ne uporabljate, pokrijte vrata USB z gumijastim pokrovčkom.  
Zbiranje prahu itd. v vratih USB lahko povzroči nastajanje dima ali ognja.

### OPOMBA

- Med polnjenjem USB lahko pride do občasnih prekinitev.
- Ko naprave USB ne polnite, odstranite napravo USB s polnilnika.

# Slovenščina

Če tega ne boste storili, boste skrajšali življenjsko dobo naprave USB, pride pa lahko tudi do nepričakovanih nesreč.

- V tem primeru morda ne bo mogoče napolniti naprav USB, kar je odvisno od vrste naprave.

## PREVIDNOSTNI UKREPI GLEDE ODPORNOSTI NA PRAH IN VODOTESNE FUNKCIJE

Ta izdelek je v skladu z ocenami standarda zaščite IP56 (odpornost proti prahu in vodotesnost) za električno opremo, kot je določeno z mednarodnimi IEC predpisi. (Samo glavna enota je v skladu z ocenami standarda zaščite IP56, kadar ima vstavljeno baterijo.)

### [Opis IP kod]

#### IP56













- ➔ Ocena zaščite za vdor vode  
Ne sme biti nobenega škodljivega učinka na opremo, če se jo poskropi z močnimi curki vode iz vseh smeri (vodoodporna).  
(100 l vode na minuto, ki se jo prši približno tri minute z razdalje približno treh metrov z uporabo razpršilne šobe s premerom 12,5 mm.)
- ➔ Ocena zaščite za zunanji vdor trdih predmetov  
Prah, ki lahko povzroči škodljive učinke na opremi, ne sme vstopiti (odpornost na prah).  
(Oprema mora ostati v preskusni komori v nedelujočem stanju, v kateri delci smucka s premerom manj kot 75 µm lebdijo v zraku z uporabo mešalne črpalke na stopnji 2 kg na kubični meter za osem ur.)

Oprema je zasnovana tako, da zdrži učinke prahu in vode, vendar ni nobenega zagotovila, da ne bo motenj v delovanju. Ne puščajte opreme na mestih, kjer je izpostavljena večjim količinam prahu ali na mestih, kjer je potopljena v vodo ali izpostavljena deževnici.

## SIMBOLI

### OPOZORILO

**V nadaljevanju so prikazani simboli, uporabljeni pri stroju. Pred uporabo se prepričajte, da jih razumete.**

|  |   |
|--|---|
|    | WR14DBDL2 / WR18DBDL2<br>: Akumulatorski udarni vijaknik  |
|    | Da ne bi prišlo do poškodb, mora uporabnik prebrati navodila.   |
|  | Samo za države EU<br>Električnih orodij ne odlagajte med hišne odpadke!<br>V skladu z evropsko direktivo 2002/96/ES o odpadni električni in elektronski opremi in njeni uresničitvi v skladu z nacionalnim pravom se morajo električna orodja, ki so dosegla življenjsko dobo ločeno zbirati in okoliju prijazno reciklirati. |
|  | Enosmerni tok   |
|  | Ocenjena napetost   |
|  | Vrtilna frekvenca brez obremenitve  |
|  | Nihajev na minuto   |
|  | Število udarcev   |
|  | Navaden maticni vijak   |
|  | Natezni maticni vijak   |
|  | Način visoke hitrosti   |
|  | Način srednje hitrosti  |
|  | Način nizke hitrosti  |

|   |   |
|---|---|
|    | Enkratni način delovanja                            |
|    | Navor privijanja (največji)                         |
|    | Velikost štirikotnega izvijača                      |
|    | Teža<br>(Glede na postopek EPTA 01/2003)            |
|    | Stikalo za vklop                                    |
|    | Stikalo za izklop                                   |
|   | Odklopite baterijo                                  |
|  | Stikalo lučke                                       |
|  | Vedno VKLOP (izklopi po 2 minutah)                  |
|  | Prižge samo SW-ON                                   |
|  | Vedno IZKLOP  |
|  | Vrtenje v smeri urinega kazalca                     |
|  | Vrtenje v nasprotni smeri urinega kazalca           |
|  | Kapaciteta baterije                                 |
|  | Stikalo indikatorja preostale energije baterije     |
|  | Baterija je skoraj prazna. Baterijo takoj napolnite |

|  |  |
|--|--|
|   | Baterija je napol prazna.  |
|  | Baterija je polna.   |
|  | Stikalo za izbiro načina privijanja  |
|  | Indikacijska lučka za način privijanja   |
|  | Način nizke hitrosti<br>»Delo z lažjo obremenitvijo«<br>Namestitvev nosilcev cevi, odra itd.               |
|  | Način srednje hitrosti<br>»Delo z lažjo obremenitvijo«<br>Namestitvev nosilcev cevi, odra itd.             |
|  | Način visoke hitrosti<br>»Delo s težjo obremenitvijo«<br>Montaža jeklenih okvirjev itd.                    |
|  | Enkratni način delovanja<br>»Občutljivo delo«<br>Privijanje vijakov majhnega premera (M6 ali podobno) itd. |
|  | Opozorilo  |

Polnjenje baterije z istosmernim tokom preko 12V avtomobilskega priključka (UC18YML2)

○ V avtomobilu pritrđite polnilnik baterije.

Pri tem uporabite trak, ki ste ga dobili s polnilnikom baterije, da pritrđite polnilnik na mesto in preprečite, da bi se prosto premikal. (Glej Fig. 13)

#### POZOR

Polnilnika ali baterije ne dajate pod sedež voznika. Polnilnik pritrđite na mesto in tako preprečite njegovo prosto premikanje, ki lahko povzroči nesrečo.



Fig. 13

○ Priključite vtikač za cigaretni vžigalnik v vtičnico za cigaretni vžigalnik.

Če je vtikač ohlapen in pada iz vtičnice za cigaretni vžigalnik, popravite vtičnico. V primeru, da je vtičnica pokvarjena pokličite avtomobilskega serviserja. Nenehna uporaba vtičnice je lahko vzrok nesreče zaradi pregretja.

2. Vstavite baterijo v polnilnik. (Fig. 2 na strani 259)

Baterijo trđno vstavite v polnilnik.

3. Polnjenje

<UC18YFSL, UC18YML2>

Pri vstavitvi baterije v polnilnik bo kontrolna lučka nenehno svetila rdeče.

Ko se baterije popolnoma napolni, bo kontrolna lučka utripala rdeče (v 1-sekundnih intervalih). (Glej Tabela 1-a)

● Označba kontrolne lučke

Označbe kontrolne lučke bodo takšne kot je prikazano v Tabeli 1-a, glede na pogoje polnilnika ali baterije za polnjenje.

<UC18YSL3>

Pri vstavljanju baterije v polnilnik bo kontrolna lučka napoljenosti utripala modro.

Ko bo baterija povsem napolnjena, bo kontrolna lučka gorela zeleno. (Glej Tabela 1-b)

● Označba kontrolne lučke napoljenosti

Označbe kontrolne lučke napoljenosti bodo takšne, kot je prikazano v Tabeli 1-b, glede na pogoje polnilnika ali baterije za polnjenje.

## STANDARDNA OPREMA

Zraven glavnega orodja (1 orodje) vsebuje paket pribor napisan na strani 258.

Standardni pribor se lahko spremeni brez obvestila.

## UPORABA

Privijanje in odvijanje vseh vrst matičnih vijakov in matic, ki se uporabljajo za pritrđitev gradbenih predmetov.

## SPECIFIKACIJE

Specifikacije te naprave so našteve v seznamu na strani 258.

### OPOMBA

Zaradi HiKOKIJEVEGA programa nenehnega raziskovanja in razvoja se specifikacije lahko spremenijo brez predhodnega obvestila.

## POLNJENJE

Pred uporabo električnega orodja napolnite baterijo po sledečem postopku.

1. Priključite v električno. (Fig. 2 na strani 259)

Polnjenje baterije preko izmeničnega toka

○ Napajalni kabel polnilnika vključite v vtičnico.

<UC18YFSL, UC18YML2>

Ob priključitvi vtikača polnilnika v vtičnico bo kontrolna lučka utripala v rdeči barvi (v 1-sekundnih intervalih).

<UC18YSL3>

Ob priključitvi vtikača polnilnika v vtičnico bo kontrolna lučka napoljenosti utripala rdeče (v 1-sekundnih intervalih).

### POZOR

Ne uporabite električnega kabla, če je poškodovan. Nemudoma ga dajte popraviti.

Tabela 1-a

| Označbe kontrolne lučke                                   |                        |  |  |                                  |  |
|---|------------------------|--|--|----------------------------------|--|
| Kontrolna lučka se zasveti ali utripa.                    | Pred polnjenjem        | Utripa (rdeče)   | Sveti za 0,5 sekunde. Ne sveti za 0,5 sekunde.<br>(ugasne se za 0,5 sekunde) |                                  |  |
|   | Med polnjenjem         | Sveti (rdeče)  | Nenehno sveti  |                                  |  |
|   | Polnjenje končano      | Utripa (rdeče)   | Sveti za 0,5 sekunde. Ne sveti za 0,5 sekunde.<br>(ugasne se za 0,5 sekunde) |                                  |  |
|   | Polnjenje ni možno     | Utripa (rdeče)   | Sveti za 0,1 sekunde. Ne sveti za 0,1 sekunde.<br>(ugasne se za 0,1 sekunde) | Napaka v bateriji ali polnilniku |  |
|   | Mirovanje po pregretju | Sveti (zeleno) (UC18YML2)  | Nenehno sveti  |                                  | Pregreta baterija. Ni mogoče napolniti.<br>(Polnjenje se bo izvršilo, ko se baterija ohladi) |
|   |                        | Utripa (rdeče) (UC18YFSL)  | Sveti za 1 sekundo. Ne sveti za 0,5 sekunde.<br>(ugasne se za 0,5 sekunde)   |                                  |  |
| Polnjenje z avtomobilskim priključkom ni možno (UC18YML2) | Utripa (zeleno)        | Sveti za 0,5 sekunde. Ne sveti za 0,5 sekunde.<br>(ugasne se za 0,5 sekunde) |  | Napaka v bateriji ali polnilniku |  |

**OPOMBA:** V času mirovanja, UC18YML2 / UC18YFSL ohladi pregreto baterijo s pomočjo hladilnega ventilatorja. (Hladilni ventilator ne deluje, ko polnite baterijo z 12V avtomobilskim priključkom.)

Tabela 1-b

| Kazalniki kontrolne lučke napolnjenosti                    |                        |                    |  |   |
|--|------------------------|--------------------|--|---|
| Kontrolna lučka napolnjenosti (rdeč/moder/zelen/vijoličen) | Pred polnjenjem        | Utripa (rdeč)      | Sveti za 0,5 sekunde. Ne sveti za 0,5 sekunde. (ugasne se za 0,5 sekunde)                | Priključen v električni vir   |
|  | Med polnjenjem         | Utripa (moder)     | Sveti za 0,5 sekunde. Ne sveti 1 sekundo. (izklopljeno 1 sekundo)                        | Zmogljivost akumulatorja znaša manj kot 50%   |
|  |                        | Utripa (moder)     | Sveti za 1 sekundo. Ne sveti za 0,5 sekunde. (ugasne se za 0,5 sekunde)                  | Zmogljivost akumulatorja znaša manj kot 80%   |
|  |                        | Sveti (moder)      | Nenehno sveti  | Zmogljivost akumulatorja znaša več kot 80%  |
|  | Polnjenje končano      | Sveti (zelen)      | Nenehno sveti<br>(Neprekinjeno brenčanje: okoli 6 sekund)                                |   |
|  | Mirovanje po pregretju | Utripa (rdeč)      | Sveti za 0,3 sekunde. Ne sveti za 0,3 sekunde. (ugasne se za 0,3 sekunde)                | Pregreta baterija. Ni mogoče napolniti. (Polnjenje se bo izvršilo, ko se baterija ohladi) |
|  | Polnjenje ni možno     | Utripa (vijoličen) | Sveti za 0,1 sekunde. Ne sveti za 0,1 sekunde. (Brenčanje v presledkih: okoli 2 sekundi) | Napaka v bateriji ali polnilniku  |

**OPOMBA:** V času mirovanja, UC18YSL3 ohladi pregreto baterijo s pomočjo hladilnega ventilatorja.

- Temperature in čas polnjenja baterije.  
Temperatura in čas polnjenja je prikazan v **Tabela 2**

Tabela 2

| Baterija  |      | Polnilnik | UC18YFSL    | UC18YML2 (AC/DC)*1 | UC18YSL3     |
|---|------|-----------|-------------|--------------------|--------------|
| Napetost polnjena                               |      | V         | 14,4V - 18V |                    |              |
| Teža  |      | kg        | 0,5         | 0,7                | 0,6          |
| Temperature pri katerih se lahko baterija polni |      |           | 0°C – 50°C  |                    | -10°C – 50°C |
| Čas polnjenja baterije, približno (Pri 20 °C)   |      |           |             |                    |              |
| 1,3Ah   | min. | 20        | 20 / 50     | 15                 |              |
| 1,5Ah   | min. | 22        | 22 / 60     | 15                 |              |
| 2,0Ah   | min. | 30        | 30 / 80     | 20                 |              |
| 2,5Ah   | min. | 35        | 35 / 100    | 25                 |              |
| 3,0Ah   | min. | 45        | 45 / 120    | 20                 |              |
| 4,0Ah   | min. | 60        | 60 / 160    | 26                 |              |
| 5,0Ah   | min. | 75        | 75 / 200    | 32                 |              |
| 6,0Ah   | min. | 90        | 90 / 240    | 38                 |              |
| Število baterijskih celic                       |      |           | 4 – 10      |                    |              |

\*1 izmenični tok / 12V avtomobilski istosmerni tok

#### OPOMBA

Čas polnjenja je odvisen od temperature okolja in napetosti električnega vira.

<UC18YML2>

Polnjenje preko 12V avtomobilskega priključka bo pri višjih temperaturah trajalo dalj časa.

#### POZOR

Če se polnilnik uporablja dalj časa, se bo ta segrel, zaradi česar lahko pride do napak. Ko se polnjenje zaključi, naj polnilnik miruje vsaj 15 minut do naslednjega polnjenja.

#### 4. Izklopite vtičak polnilnika iz vtičnice ali vtičnice cigaretnega vžigalnika.

#### 5. Polnilnik trdno pritrite in izvlecite baterijo.

#### OPOMBA

Baterijo izvlecite iz polnilnika po uporabi in jo shranite.

#### POZOR

- Če polnite baterijo, ki je segreta, ker je bila dalj časa puščena na mestu, izpostavljenem neposredni sončni svetlobi, ali zato, ker je bila pravkar uporabljena, kontrolna lučka na polnilniku UC18YML2 zasveti zeleno ali kontrolna lučka na polnilniku UC18YFSL zasveti za 1 sekundo, ne sveti 0,5 sekunde (ugasnjena 0,5 sekunde) ali indikator polnjenja na polnilniku UC18YSL3 zasveti za 0,3 sekunde, ne sveti 0,3 sekunde (ugasnjen 0,3 sekunde). V takem primeru najprej počakajte, da se baterija ohladi, in šele nato pričnete s polnjenjem.
- Ko kontrolna lučka ali indikator polnjenja utripa rdeče (v 0,2-sekundnih intervalih), preverite, ali so v priključku baterije polnilnika tujki, in jih odstranite. Če tujkov ni, gre verjetno za okvaro baterije ali polnilnika. Če tujkov ni, gre verjetno za okvaro baterije ali polnilnika. Odnosite ju v pooblaščen servisni center.
- Ker traja približno 3 sekunde, preden vgrajeni mikroročunalnik zazna, da ste baterijo, ki jo polnite v polnilniku, vzeli iz polnilnika, počakajte najmanj 3 sekunde, preden jo znova vstavite in nadaljujete s polnjenjem. Če baterijo vstavite, preden pretečejo 3 sekunde, se morda ne bo pravilno napolnila.
- Preverite napetost avtomobilskega priključka, če lučka neprestano utripa zeleno (vsaki 0,2 sekundi). (UC18YML2)

Če je napetost 12V ali manj, je avtomobilska baterija oslabiljena in je ni mogoče napolniti.

- Če kontrolna lučka ali indikator polnjenja ne utripata rdeče (vsako sekundo), čeprav je kabel polnilnika ali vtičak cigaretnega vžigalnika priključen na napetost, to nakazuje, da se je vključil zaščitni tok polnilnika. Odstranite vtičak iz napetosti in ga po 30 sekundah ponovno priključite. Če kontrolna lučka ali indikator polnjenja še vedno ne bosta utripala rdeče (vsako sekundo), odnesite polnilnik na pooblaščen servis HiKOKI.

## NAMESTITEV IN DELOVANJE

| Dejanje   | Slika | Stran |
|---|-------|-------|
| Odstranitev in vstavljanje baterije                         | 1     | 259   |
| Polnjenje   | 2     | 259   |
| Namestitev nasadnega ključa*1                               | 3     | 259   |
| Sprememba smeri vrtenja                                     | 4     | 260   |
| Delovanje stikal  | 5     | 260   |
| Odstranitev in namestitev kljčke                            | 6     | 260   |
| Indikator preostale energije baterije                       | 7     | 260   |
| Kako uporabiti LED lučko*2                                  | 8     | 260   |
| Funkcija za izbiro načina privijanja*3                      | 9     | 260   |
| Polnjenje naprave USB preko električne vtičnice             | 10-a  | 261   |
| Polnjenje naprave USB in baterije preko električne vtičnice | 10-b  | 261   |
| Kako napolniti napravo USB                                  | 11    | 261   |
| Ko je polnjenje naprave USB zaključeno                      | 12    | 261   |
| Izbor pribora   | —     | 262   |

# Slovenščina

## \*1 Namestitev vtičnice

Izberite vtičnico, ki jo boste uporabljali.

- (1) Povlecite tesnilni obroč iz žleba, nato naravnajte luknjo vtičnice z luknjo nakovala in vstavite nakovalo v vtičnico.
- (2) Vstavite zatič v vtičnico.
- (3) Medtem ko pazite, da zatič ne pade, pritrдите tesnilni obroč v žleb na vtičnici.

## \*2 Kako uporabiti LED lučko

### OPOMBA

Da se prepreči poraba baterije ob pozabljenem izklopu LED lučke, se ta samodejno izklopi v približno 2 minutah.

## \*3 Funkcija za izbiro načina privijanja

### POZOR

Izberite način privijanja, ko se sprosti sprožilno stikalo. V nasprotnem primeru lahko pride do okvare.

Z uporabo stikala za izbiro načina privijanja ob strani orodja se lahko navor privijanja prilagodi glede na vrsto dela.

Način privijanja preklaplja med 4 različnimi načini vsakič, ko pritisnete stikalo za izbiro načina privijanja.

V notnem načinu, ko je stikalo potegnjeno in se udarjanje začne, se električno orodje po nekaj udarcih samodejno ustavi.

V nizkem, srednjem in visokem načinu, ko je stikalo potegnjeno in se udarjanje začne, električno orodje udarja neprekinjeno (brez samodejnega ustavljanja).

## VZDRŽEVANJE IN PREGLEDOVANJE

### 1. Pregled vtičnice

Obrabljena ali deformirana šesterorobna ali kvadratna vtičnica ne bo zagotovila ustrezne pritrditve med matico in nakovalom, kar lahko privede do zmanjšane navora privijanja. Redno pregledujte obrabo lukenj vtičnice in jo po potrebi zamenjajte z novo.

### 2. Pregled montažnih vijakov

Redno pregledujte vse montažne vijake in zagotovite, da so tesno pritrjeni. V kolikor bi kateri vijak bil zrahljan ga takoj privijte. Če tega ne storite lahko pride do resne nevarnosti.

### 3. Vzdrževanje motorja

Zračniki motorja so »srce« električne naprave. Pri uporabi bodite pozorni, da se zračnik ne poškoduje in/ali zmoči z oljem ali vodo.

### 4. Čiščenje zunanosti

Umazano orodje obrišite z mehko suho krpo ali s krpo, navlaženo z milnico. Ne uporabljajte klorovih raztopin, bencina ali razredčevalcev barve, saj ti stopijo plastiko.

### 5. Skladiščenje

Električno orodje shranjujte na mestu, kjer je temperatura nižja od 40 °C in kamor otroci ne sežejo.

### OPOMBA

Shranjevanje litij-ionskih baterij.

Zagotovite, da so litij-ionske baterije popolnoma napolnjene, preden jih shranite.

Dolgotrajno shranjevanje baterij (3 mesece ali več), ki so le malo napolnjene, lahko vodi do slabšega delovanja, znatnega zmanjšanja časa uporabe baterije ali povzroči, da baterij ni več možno napolniti.

Vendar pa se lahko znatno zmanjša čas uporabe baterije popravi tako, da se baterije dva do petkrat ponavljajoče napolnijo in uporabijo.

Če je kljub ponavljajočem polnjenju in uporabi čas baterije še vedno zelo kratek, baterije zavržite in kupite nove.

## POZOR

Pri uporabi in vzdrževanju električnih orodjih je treba upoštevati varnostne uredbe in standarde, ki so določene za vsako državo.

### Pomembno obvestilo o baterijah za akumulatorsko orodje HiKOKI

Obvezno uporabljajte naše originalne akumulatorske baterije. Za varnost in pravilno delovanje našega akumulatorskega električnega orodja ne jamčimo, če uporabljate baterije, ki jih ni izdelalo naše podjetje, in če baterijo razstavite ali preoblikujete (na primer razstavite in zamenjate celice ali druge notranje dele).

## GARANCIJA

Garantiramo za HiKOKI električna orodja v skladu z ustavno/državno veljavnimi uredbami. Garancija ne zajema napak ali poškodb, ki nastanejo zaradi nepravilne uporabe, zlorabe ali normalne obrabe. V primeru pritožbe pošljite sestavljeno električno orodje skupaj z GARANCIJSKIM CERTIFIKATOM, ki ga najdete na koncu teh navodil za uporabo, na pooblaščen servis HiKOKI.

## Informacije o hrupu in vibracijah

Izmerjene vrednosti so bile določene glede na EN60745 in navedene v skladu z ISO 4871.

A tipično vrednoten nivo jakosti hrupa:

107 dB (A) (WR14DBDL2)

106 dB (A) (WR18DBDL2)

A tipično vrednoten nivo zvočnega tlaka:

96 dB (A) (WR14DBDL2)

95 dB (A) (WR18DBDL2)

Nezanesljivost K: 3 dB (A).

Obvezna uporaba glušnikov.

Skupna vrednost vibracij (vsota vektorja triax) je v skladu s standardom EN60745.

Privijanje pritrdil z maksimalno zmogljivostjo orodja:

Vrednost emisije vibracij  $a_{hv}$  = 13,4 m/s<sup>2</sup> (WR14DBDL2)

11,7 m/s<sup>2</sup> (WR18DBDL2)

Nezanesljivost K = 1,5 m/s<sup>2</sup>

Skupna vrednost vibracij je bila merjena v skladu s standardno testno metodo in se lahko uporablja za primerjavo enega orodja z drugim.

Uporablja se lahko tudi kot prvotna ocenitev izpostavljenosti.

### OPOZORILO

○ Emisija vibracij med dejansko uporabo električnega orodja se lahko razlikuje od navedene vrednosti, glede na način uporabe orodja.

○ Prepoznavajte varnostne ukrepe za zaščito uporabnika, ki temeljijo na oceni izpostavljanja v dejanskih pogojih uporabe (z upoštevanjem vseh delov obratovalnega ciklusa, kot so obdobja, ko je orodje izključeno, in ko orodje teče v prostem teku dodatno k času zagona).

### OPOMBA

Zaradi HiKOKIJEVEGA programa nenehnega raziskovanja in razvoja se specifikacije lahko spremenijo brez predhodnega obvestila.

## ODPRAVLJANJE MOTENJ

Uporabite pregled v spodnji tabeli, če orodje ne deluje normalno. Če to ne odpravi težave, se posvetujte z vašim prodajalcem ali HiKOKI pooblaščenim servisnim centrom.

| Težava   | Mogoč vzrok  | Odprava   |
|--|--|---|
| Orodje ne deluje   | Baterija je prazna   | Napolnite baterijo.   |
| Orodje se je nenadoma ustavilo   | Orodje je bilo preobremenjeno  | Odpravite težavo, ki povzroča preobremenjenost.   |
|  | Baterija je pregreta.  | Naj se baterija ohladi.   |
|  | Telo orodja se je pregrelo   | Pustite, da se telo orodja dovolj ohladi.   |
|  | Orodje je nastavljeno na enotni način  | To ni okvara. Preklopite orodje na način zategovanja, ki je ustrezen vrsti dela.  |
| Sprožilno stikalo je bilo 5 ali več minut pritisnjeno navzdol.   | To ni okvara. Motor se je samodejno ustavil, da se prepreči okvara orodja.                                       |   |
| Vtičnice orodja<br>-ni jih mogoče namestiti<br>-izpadajo<br>-ni jih mogoče odstraniti                      | Oblika priključka ni pravilna  | Bodite pozorni, da uporabljate 12,7 mm kvadratne pogonske vtičnice.   |
| Stikala ni mogoče pritisniti   | Gumb za vrtenje v smeri/nasprotni smeri urinega kazalca se nahaja na sredini                                     | Čvrsto potisnite gumb v položaj za zeleno smer rotacije.  |
| Ne normalno visok hrup se pojavi, ko je sprožilno stikalo potegnjeno.                                      | Sprožilno stikalo se potegne čisto malo.   | To ni okvara. To se ne zgodi, če je sprožilno stikalo bolj potegnjeno.  |
| <UC18YFSL><br><UC18YML2><br>Kontrolna lučka hitro utripa rdeče in polnjenje baterije se ne začne.          | Baterija ni povsem vstavljena.<br><br>Na kontaktnih baterije ali na mestu, kjer je baterija pritrjena, so tučki. | Čvrsto vstavite baterijo.<br><br>Odstranite tučke.  |
| <UC18YSL3><br>Lučka za prikaz polnjenja hitro utripa v vijolični barvi in polnjenje baterije se ne prične. |  |   |
| <UC18YFSL><br>Kontrolna lučka utripa rdeče in polnjenje baterije se ne začne.                              | Baterija ni povsem vstavljena.<br><br>Baterija je pregreta.  | Čvrsto vstavite baterijo.<br><br>Če jo pustite pri miru, se bo baterija pričela samodejno polniti, če se bo znižala njena temperatura, vendar lahko to vpliva na življenjsko dobo baterije. Priporočamo, da baterijo ohladite na dobro prezračevanem mestu brez neposredne sončne svetlobe. |
| <UC18YML2><br>Kontrolna lučka sveti zeleno in polnjenje baterije se ne začne.                              |  |   |
| <UC18YSL3><br>Lučka za prikaz polnjenja utripa rdeče in polnjenje baterije se ne prične.                   |  |   |
| Čas delovanja baterije je kratek, čeprav je baterija popolnoma napolnjena.                                 | Življenjska doba baterije je potekla.  | Zamenjajte baterijo z novo.   |
| Baterija se polni veliko časa.   | Temperatura baterije, polnilnika ali okolice je zelo nizka.  | Napolnite baterijo v notranjih prostorih ali v drugem toplem okolju.  |
|  | Odprtine polnilnika so blokirane, zato so se notranje komponente pregrele.                                       | Ne blokirajte odprtin.  |
|  | Hladilni ventilator ne deluje.   | Kontaktirajte pooblaščen servisni center HiKOKI zaradi popravil.  |

## Slovenščina

| Težava  | Mogoč vzrok  | Odprava  |
|---|--|--|
| <le UC18YSL3>   |  |  |
| Polnjenje naprave USB se na sredi ustavi.   | Polnilnik ste povezali z električno vtičnico, medtem ko se je polnila naprava USB, ki je za vir energije uporabljala baterijo. | To ni okvara.<br>Polnilnik ustavi polnjenje USB za okoli 5 sekund, ko menjuje vire napajanja.                              |
|   | V polnilnik ste vstavili baterijo, medtem ko se je polnila naprava USB z električno vtičnico kot virom energije.               |  |
| Polnjenje naprave USB se na sredi ustavi, ko se hkrati polnita baterija in naprava USB. | Baterija je povsem napolnjena.   | To ni okvara.<br>Polnilnik ustavi polnjenje USB za okoli 5 sekund, ko preveri, če se je baterija uspešno povsem napolnila. |
| Polnjenje naprave USB se ne prične, ko se hkrati polnita baterija in naprava USB.       | Preostala zmogljivost baterije je zelo nizka.  | To ni okvara.<br>Ko zmogljivost baterije doseže določeno raven, se samodejno prične polnjenje USB.                         |



## VŠEOBECNÉ BEZPEČNOSTNÉ VÝSTRAHY PRE ELEKTRICKÉ NÁRADIE

### ⚠ VÝSTRAHA

Prečítajte si všetky bezpečnostné výstrahy a všetky pokyny.

Nedodržanie výstrah a pokynov môže viesť k zasiahnutiu elektrickým prúdom, požiaru a/alebo vážnemu poraneniu.

Všetky výstrahy a pokyny uschovajte pre možnú potrebu v budúcnosti.

Výraz „elektrické náradie“, ktorý je uvedený na výstrahách, označuje vaše elektrické náradie napájané zo siete (so sieťovým káblom) alebo náradie napájané akumulátorom (bez sieťového kábla).

#### 1) Bezpečnosť na pracovisku

a) Svoje pracovisko udržiavajte čisté a dobre osvetlené.

*Neporiadok a tmavé plochy zvyšujú pravdepodobnosť úrazov.*

b) Elektrické náradie nepoužívajte vo výbušnom prostredí, ako napríklad v prítomnosti horľavých kvapalín, plynov alebo prachu.

*Elektrické náradie vytvára iskry, ktoré môžu zapáliť prach alebo výpary.*

c) Počas práce s elektrickým náradím by sa mali okolostojaci a deti zdržiavať mimo elektrického náradia.

*Odvedenie pozornosti môže spôsobiť neschopnosť ovládania náradia.*

#### 2) Elektrická bezpečnosť

a) Zástrčka elektrického náradia musí vyhovovať sieťovej zásuvke.

*Zástrčku nikdy a žiadnym spôsobom neupravujte. V spojení s uzemneným elektrickým náradím nepoužívajte žiadne rozbočovacie zásuvky.*

*Neupravované zástrčky a správne vyhovujúce zásuvky znižujú riziko zasiahnutia elektrickým prúdom.*

b) Zabráňte telesnému kontaktu s uzemnenými povrchmi, akými sú trubky, radiátory, sporáky a chladničky.

*Existuje zvýšené riziko zasiahnutia elektrickým prúdom v prípade, ak je vaše telo uzemnené.*

c) Elektrické náradie nevystavujte účinkom dažďa alebo mokrého prostredia.

*Pri vniknutí vody do elektrického náradia sa zvyšuje riziko zasiahnutia elektrickým prúdom.*

d) Kábel nepoužívajte nesprávnym spôsobom. Kábel nikdy nepoužívajte na prenášanie, ťahanie a náradie neodpájajte od prívodu energie ťahaním za kábel.

*Kábel chráňte pred teplom, olejom, ostrými hranami alebo pohybujúcimi sa časťami.*

*Poškodené alebo zamotané káble zvyšujú riziko zasiahnutia elektrickým prúdom.*

e) Pri používaní elektrického náradia vonku používajte predlžovací kábel vhodný na použitie vonku.

*Použitie kábla vhodného na používanie vonku znižuje riziko zasiahnutia elektrickým prúdom.*

f) V prípade, ak je nevyhnutné používať elektrické náradie vo vlhkom prostredí, používajte prívod elektrického prúdu chránený zariadením pre zvyškový prúd (RCD).

*Používanie RCD znižuje riziko zasiahnutia elektrickým prúdom.*

#### 3) Osobná bezpečnosť

a) Pri používaní elektrického náradia zostaňte pozorný, sústredte sa na vykonávanú prácu a používajte všetky zmysly.

*Elektrické náradie nepoužívajte ak ste unavený, alebo ste pod vplyvom drog, alkoholu alebo liekov. Chvilka nepozornosti počas práce s elektrickým náradím môže spôsobiť vážne osobné poranenie.*

b) Používajte osobné ochranné prostriedky. Vždy si nasadte ochranu na oči.

*Ochranné prostriedky, akými sú protiprachová maska, protišmykové bezpečnostné topánky, ochranná prilba alebo chrániče sluchu, ktoré sa používajú pre patričné podmienky, znižujú vznik osobných poranení.*

c) Zabráňte neúmyselnému spusteniu. Pred pripojením k sieťovému zdroju a/alebo akumulátoru, uchopením alebo prenášaním náradia sa uistite, že vypínač je vo vypnutej polohe.

*Prenášanie náradia s prstom na vypínači alebo aktivovanie náradia elektrickým prúdom, keď je spínač v zapnutej polohe, privoláva úrazy.*

d) Pred zapnutím z elektrického náradia odstráňte všetky nastavovacie kľúče alebo skrutkovače. Skrutkovač alebo kľúč, ktorý zostal pripojený k otáčajúcej sa časti elektrického náradia môže spôsobiť osobné poranenie.

e) Nezachádzajte príliš ďaleko. Vždy si zachovajte správnu rovnováhu a zabezpečte správny postoj. Toto umožní lepšie ovládanie elektrického náradia v neočakávaných situáciách.

f) Vhodne sa oblečte. Pri práci nenoste voľný odev alebo šperky. Zabráňte styku vlasov, oblečenia a rukavíc s pohybujúcimi sa časťami.

*Voľné oblečenie, šperky alebo dlhé vlasy sa môžu zachytiť do pohyblivých častí.*

g) Ak je zariadenie vybavené na pripojenie vysávača alebo vrecka na zachytávanie prachu, pripojte ich k náradia a pri práci ich správne používajte.

*Používanie zariadení na zachytávanie prachu môže znížiť riziká spôsobené prachom.*

#### 4) Používanie a starostlivosť o elektrické náradie

a) Elektrické náradie nepreťažujte. Na prácu používajte vždy náradie, ktoré je na ňu určené.

*Správne elektrické náradie vykoná prácu, na ktorú je určené lepšie a bezpečnejšie.*

b) Náradie s poškodeným vypínačom, ktorý sa nedá zapnúť alebo vypnúť, nepoužívajte.

*Akémkoľvek náradie, ktoré nemôže byť ovládané vypínačom je nebezpečné a musí sa opraviť.*

c) Predtým, ako vykonáte akékoľvek úpravy, výmenu príslušenstva alebo skôr, než elektrické náradie odložíte, odpojte ho od zdroja napájania a/alebo akumulátora.

*Tieto preventívne bezpečnostné opatrenia znižujú riziko náhodného spustenia elektrického náradia.*

d) Nečinné elektrické náradie skladujte mimo dosahu detí a nedovoľte, aby toto elektrické náradie obsluhovali osoby, ktoré nie sú oboznámené s elektrickým náradím alebo s týmto návodom.

*V rukách neškolených osôb je elektrické náradie nebezpečné.*

e) Vykonzultujte údržbu elektrických nástrojov. Skontrolujte nesprávne centrovanie alebo zablokovanie pohyblivých častí, poškodenie častí, alebo akékoľvek iné okolnosti, ktoré by mohli ovplyvniť činnosť elektrického náradia. V prípade poškodenia musíte dať elektrické náradie pred ďalším použitím opraviť.

*Mnohé nehody sú spôsobené práve nesprávne udržiavaným elektrickým náradím.*

- f) **Rezný nástroj udržiavajte ostrý a čistý.**  
*Správne udržiavaný rezný nástroj s ostrými brítmí je menej náchylný na zablokovanie a je ľahšie ovládateľný.*
- g) **Elektrické náradie, príslušenstvo, brity náradia atď. používajte v súlade s týmito pokynmi a berte do úvahy pracovné podmienky a charakter vykonávanej práce.**  
*Používanie elektrického náradia na iné, než určené činnosti môže viesť k vzniku nebezpečných situácií.*
- 5) **Starostlivosť a používanie akumulátorového náradia**
- a) **Nabíjajte len nabíjačkou, ktorú uvádza výrobca.**  
*Nabíjačka, ktorá je vhodná pre jeden typ akumulátora, môže predstavovať riziko, ak sa použije na nabíjanie iného typu akumulátora.*
- b) **Elektrické náradie používajte len so špecificky určeným typom akumulátorov.**  
*Používanie iného typu akumulátora môže predstavovať riziko poranenia a požiaru.*
- c) **Ak sa akumulátor nepoužíva, chráňte ho pred kontaktom s kovovými predmetmi, ako sú kancelárske spony, mince, kľúče, kľince, skrutky alebo iné malé kovové predmety, ktoré môžu spôsobiť vzájomné prepojenie koncoviek.**  
*Vzájomné skratovanie koncoviek akumulátora môže mať za následok popáleniny alebo požiar.*
- d) **Pri nesprávnych podmienkach používania môže dôjsť k unikaniu kvapaliny z akumulátora.**  
*Vyhňte sa kontaktu s touto kvapalinou. V prípade náhodného kontaktu zasiahnuté miesto opláchnite vodou. Ak kvapalina zasiahne oči, opláchnite ich vodou a vyhľadajte lekársku pomoc.*  
*Kvapalina unikajúca z akumulátora môže spôsobiť podráždenie alebo popáleniny.*
- 6) **Servis**
- a) **Servis na svojom elektrickom náradí nechajte vykonávať len kvalifikovaným personálom pri použití jedine originálnych náhradných dielov.**  
*Tým sa zabezpečí zachovanie bezpečnosti elektrického náradia.*

## BEZPEČNOSTNÉ OPATRENIA

Zabráňte prístupu detí a nezainteresovaných osôb.

Keď náradie nepoužívate, mali by ste ho uložiť mimo dosahu detí a nezainteresovaných osôb.

## BEZPEČNOSTNÉ VAROVANIA TÝKAJÚCE SA AKUMULÁTOROVÉHO RÁZOVÉHO UŤAHOVÁKA

Elektrický nástroj držte za izolované povrchy na uchopenie, ak vykonávate činnosti, kedy sa môže dostať upínací prvok do kontaktu so skrytou kabelážou. Pri kontakte upínacích prvkov so „živým“ vodičom môžu byť kovové časti elektrického nástroja vystavené prúdu a mohli by operátorovi spôsobiť poranenie elektrickým prúdom.

## ĎALŠIE BEZPEČNOSTNÉ VAROVANIA

1. Toto je prenosné náradie na dotahovanie a uvoľňovanie skrutiek a matic. Používajte ho len na tieto činnosti.
2. Počas prevádzky nástroj pevne držte. Nedodržanie tohto pokynu môže viesť k nehodám alebo poraneniam.
3. Skontrolujte, či je batéria nainštalovaná pevne. Ak je uvoľnená, mohla by vypadnúť a spôsobiť nehodu.
4. Príprava a kontrola pracovného prostredia. Skontrolujte, či pracovisko spĺňa všetky podmienky, ktoré sú uvedené v bezpečnostných opatreniach.
5. Nedovoľte, aby sa do otvoru na pripojenie nabíjateľnej batérie dostali akékoľvek cudzie telesá.
6. Nabíjateľnú batériu a nabíjačku nikdy nerozoberajte.
7. Nabíjateľnú batériu nikdy neskratujte. Skratovanie batérie bude viesť k veľkému elektrickému prúdu a prehriatiu. Následkom bude spálenie alebo poškodenie batérie.
8. Batériu neháďte do ohňa. Ak batéria horí, môže explodovať.
9. Ak je životnosť ďalšieho nabíjania príliš krátke na praktické použitie, odnesite batériu do predajne, v ktorej ste ju zakúpili. Vyčerpanú batériu nelikvidujte.
10. Do ventilačných otvorov na nabíjačke nekladajte žiadne predmety. Ak do ventilačných otvorov vložíte kovové predmety alebo horľavé materiály, bude to viesť k nebezpečenstvu poranenia elektrickým prúdom alebo sa poškodí nabíjačka.
11. Pomocou momentového kľúča skontrolujte aktuálny ťahovací moment.
12. Pred prepnutím smeru otáčania náradie zastavte. Pred prepnutím smeru otáčania vždy uvoľnite vypínač a počkajte, kým sa nástroj nezastaví.
13. Nikdy sa nedotýkajte otáčajúcich sa častí. Nedovoľte, aby sa otáčajúca časť dostala do blízkosti vašich rúk alebo inej časti vášho tela. Otáčajúca sa časť by vás mohla poraziť alebo zachytiť. Buďte veľmi opatrní a po nepretržitom dlhšom používaní sa zariadenia nedotýkajte. Mohlo by sa zohriať a popáliť vás.
14. Používajte stanovené príslušenstvo, ktoré je uvedené v prevádzkovej príručke a katalógu spoločnosti HiKOKI. Ak tak urobíte, mohlo by to viesť k úrazom alebo nehodám.
15. Skontrolujte, či ste príslušenstvo pevne nainštalovali. Ak nie je príslušenstvo pevne nainštalované, mohlo by sa vymrštiť a spôsobiť poranenia.
16. Pri vsúvaní O-krúžka z drážky zásuvky dávajte pozor, aby nevypadol a nestrčil sa kolík.
17. Je možné dočasne prichytiť zásuvku na mieste pomocou trecieho krúžka, ale pred použitím nezabudnite vsunúť kolík a nasadiť O-krúžok.  
*Ak je elektrický nástroj používaný, keď je zásuvka dočasne upevnená na mieste, zásuvka by mohla spadnúť a spôsobiť zranenie.*
18. Funkcia voliča režimu ťahovania
  - Vyberte režim ťahovania, pričom majte spínač uvoľnený. Nedodržanie tohto pokynu môže viesť k poruche.
  - Vhodný režim sa líši v závislosti od skrutiek a skrutkovaného materiálu. Vyskúšajte na niekoľkých skúšobných skrutkách a nastavte režim zodpovedajúcim spôsobom.
  - Spínač voliča režimu ťahovania je možné nastaviť až po vložení batérie do náradia a po jednorazovom zatiahnutí spínača.
19. Elektrické náradie je vybavené teplotným ochranným obvodom na ochranu motora. Nepretržitý chod jednotky môže spôsobiť, že sa jeho teplota zvýši, aktivuje sa teplotný ochranný obvod a prevádzka sa automaticky zastaví. Ak sa tak stane, nechajte elektrické náradie pred opätovným použitím vychladnúť.
20. V prípade preťaženia nástroja sa môže vypnúť motor. Ak sa to stane, uvoľnite spínač nástroja a odstráňte príčinu preťaženia.  
*Nedotýkajte sa prednej strany krytu, ktorého teplota sa môže počas nepretržitej prevádzky zvýšiť.*
21. Používanie batérie v chladných podmienkach (menej ako 0 °C) môže niekedy viesť k slabšiemu ťahovaciemu momentu a znížiť množstvo práce. Je to však len dočasný fenomén a po zohriatí batérie sa všetko vráti do normálu.

22. Keď sa nástroj otáča, nemôžete prepnúť tlačidlo. Ak chcete prepnúť tlačidlo, zastavte nástroj a potom nastavte tlačidlo.
23. Hák nainštalujte pevne. Ak nie je hák pevne pripevnený, môže vám počas používania spôsobiť poranenie. Ak sa rozhodnete prepravovať nástroj zachytený na bedrovom páse, odpojte podstavec nástroja. Nedodržanie tohto pokynu môže viesť k neočakávanému zraneniu.
24. Dbajte na to, aby nedošlo k silným otrasom na prepínačom paneli, môže sa poškodiť. Môže to viesť k ťažkostiam.
25. Nepozerajte sa priamo do svetla. Takáto činnosť môže spôsobiť poranenie očí.  
Utrite všetky nečistoty alebo špinu prilepenú k šošovke LED svetla jemnou handričkou, pričom dávajte pozor, aby ste šošovku nepoškriabali.  
Škrabance na šošovke LED svetla môžu spôsobiť zníženie jasú.
26. Aby sa zabránilo spotrebe energie, ktorá je spôsobená zabudnutím vypnutia LED kontrolky, kontrolka sa vypne automaticky po približne 2 minútach.
27. Jednotku nechajte po nepretržitej prevádzke odpočinúť.
28. Nedotýkajte sa chrániča, pretože počas nepretržitej práce sa zohrieva.
7. Ak sa batéria nenabije ani po uplynutí zadanej doby na nabíjanie, okamžite prestaňte s ďalším nabíjaním.
8. Batériu nevystavujte účinkom vysokých teplôt ani veľkého tlaku, ani ju nevkladajte do mikrovlnnej rúry, sušičky alebo vysokotlakovej nádoby.
9. Keď dôjde k unikaniu tekutiny, alebo ak zacítite odporný zápach, batériu okamžite odneste mimo ohňa.
10. Batériu nepoužívajte na miestach, kde dochádza ku generovaniu silnej statickej elektriny.
11. Ak počas používania, nabíjania alebo skladovania dochádza k unikaniu tekutiny z batérie, ak zacítite odporný zápach, alebo ak dochádza ku generovaniu tepla, zmene farby, deformáciám alebo k čomukoľvek neštandardnému, batériu okamžite vyberte z náradia alebo z nabíjačky a prestaňte ju používať.

#### UPOZORNENIE

1. Ak sa tekutina unikajúca z batérie dostane do očí, oči si nešuchajte a dôkladne si ich vypláchnite čerstvou čistou vodou, ako je pitná voda z vodovodu a okamžite vyhľadajte lekársku pomoc.  
Ak nevyhľadáte ošetrovanie, tekutina môže spôsobiť problémový zraku.
2. Ak sa tekutina dostane na kožu alebo odev, okamžite ich dôkladne umyte alebo očistite čistou vodou, ako je pitná voda z vodovodu.  
Existuje možnosť, že môže dôjsť k podráždeniu pokožky.
3. Ak pri prvotnom používaní akumulátora zistíte výskyt hrdze, odporný zápach, prehrievanie, stratu farby, deformácie a/alebo iné nezrovnalosti, batériu nepoužívajte a vráťte ju predajcovi alebo dodávateľovi.

#### VÝSTRAHA

- Ak sa do svorky lítiovo-iónovej batérie dostane vodivé cudzie teleso, batéria môže zoskratovať a spôsobiť požiar. Pri uskladňovaní lítiovo-iónovej batérie určite dodržiavajte nasledovné pravidlá.
- Do skladovacej skrinky nevkladajte vodivé odrezky, klice ani drôty, ako je napríklad oceľový drôt a medený drôt.
  - Aby ste predišli zoskratovaniu, vložte batériu do nástroja alebo pri uskladnení pevne založte kryt batérie, až kým nevidíte ventilátor.

## UPOZORNENIE OHĽADNE LÍTIOVO-IÓNOVÝCH BATÉRIÍ

Kvôli predĺženiu životnosti je lítiovo-iónová batéria vybavená ochrannou funkciou, ktorá preruší výkon.

V nižšie uvedených prípadoch 1 až 3 sa motor počas používania výrobku zastaví dokonca aj vtedy, keď potiahnete vypínač. Nejde o chybu, je to výsledok ochrannej funkcie.

1. Motor sa zastaví, keď sa vybije batéria.  
V takomto prípade ju okamžite nabite.
2. Motor sa môže zastaviť v prípade preťaženia náradia.  
V takomto prípade uvoľnite vypínač náradia a odstráňte príčinu preťaženia. Následne ho budete môcť opäť použiť.
3. Batériový pohon sa môže zastaviť, ak pri preťažení dôjde k prehrievaniu batérie.  
V takomto prípade prestaňte batériu používať a nechajte ju vychladnúť. Následne ho budete môcť opäť použiť.

Okrem toho, berte na zreteľ nasledujúce výstrahy a upozornenia.

#### VÝSTRAHA

Aby ste zabránili vytekaniu kvapaliny z batérie, generovaniu tepla, unikaniu dymu, výbuchu a vznieteniu, dodržiavajte nasledujúce bezpečnostné opatrenia.

1. Nedovoľte, aby sa na batérii zachytávali kovové piliny a prach.
  - Nedovoľte, aby počas práce padali na batériu kovové piliny a prach.
  - Uistite sa, že sa na batérii nenazbierali kovové piliny a prach, ktoré padajú na elektrické náradie počas práce.
  - Nepoužívanú batériu neskladujte na mieste s výskytom kovových pilín a prachu.
  - Pred uskladnením z batérie odstráňte kovové piliny a prach, ktoré sa mohli na nej zachytiť a neskladujte ju spolu s kovovými súčastami (skrutki, klice, apod.).
2. Batériu neprepichujte ostrými predmetmi, ako sú napríklad klice, neudierajte po nej kladivom, nestúpajte na ňu, nehádzte ju, ani ju nevystavujte silným fyzickým nárazom.
3. Očividne poškodenú alebo zdeformovanú batériu nepoužívajte.
4. Batériu nepoužívajte s opačnou polaritou.
5. Nepripájajte priamo k elektrickej zásuvke ani k zásuvke zapalovača vo vozidle.
6. Batériu nepoužívajte na iné, ako stanovené účely.

## PREPRAVA TÝKAJÚCA SA LÍTIOVO-IÓNOVÝCH BATÉRIÍ

Pri preprave lítiovo-iónovej batérie dodržiavajte nasledovné opatrenia.

### VÝSTRAHA

Pri organizovaní prepravy ohláste prepravnej spoločnosti, že balenie obsahuje lítiovo-iónovú batériu, informujte ju o výstupnom výkone a postupujte podľa pokynov prepravnej spoločnosti.

- Lítium-iónové batérie, ktoré prekračujú výkon 100 Wh, sú pri transporte označené ako nebezpečný tovar, ktorý vyžaduje špeciálne aplikačné postupy.
- Pri preprave do zahraničia musíte vyhovieť medzinárodným zákonom, pravidlám a predpisom cieľovej krajiny.

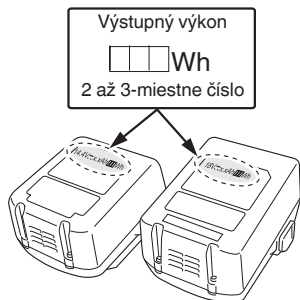

## BEZPEČNOSTNÉ OPATRENIA PRE PRIPOJENIE USB ZARIADENIA (LEN S NABÍJAČKOU UC18YSL3)

Ak sa vyskytnú neočakávané problémy, údaje na USB zariadení, ktoré je pripojené k tomuto výrobku, sa môžu poškodiť alebo stratiť. Pred použitím tohto výrobku sa vždy uistite, že ste si záložovali všetky údaje, ktoré sa nachádzajú na USB zariadení.

Vezmite do úvahy, že naša spoločnosť nepreberá žiadnu zodpovednosť za údaje, ktoré sú uložené na USB zariadení, ktoré sa poškodia alebo stratia, ani za žiadne škody, ktoré sa môžu vyskytnúť na pripojenom zariadení.

### VÝSTRAHA

- Pred použitím skontrolujte spojovací USB kábel, či nie je chybný alebo poškodený. Používaním chybného alebo poškodeného kábla USB môžete spôsobiť vznik dymu alebo zapálenie.
- Ak výrobok nepoužívate, zakryte USB port gumeným krytom. Hromadením prachu atď. v USB porte môže vzniknúť dym alebo zapálenie.

### POZNÁMKA

- Počas USB nabíjania sa môže vyskytnúť príležitostné pozastavenie.
- Ak sa USB zariadenie nenabíja, vyberte USB zariadenie z nabíjačky. Nedodržanie toto pokynu nemusí len znížiť životnosť batérie USB zariadenia, ale môže viesť aj k neočakávaným nehodám.
- Niektoré USB zariadenia sa nedajú nabíjať, záleží od typu zariadenia.

## UPOZORNENIA TÝKAJÚCE SA FUNKCIE ODOLNOSTI PROTI PRACHU A ODOLNOSTI PROTI VODE

Tento výrobok zodpovedá hodnoteniu ochrany IP56 (odolnosť proti prachu a vodeodolnosť) pre elektrické zariadenia, ako je stanovené medzinárodnými predpismi IEC. (Hlavná jednotka je v súlade s hodnoteniami triedy ochrany IP56, len keď je vybavená batériou).

### [Popisy IP kódov]

#### IP56













- ➔ Hodnotenie ochrany voči prieniku vody  
Nesmú byť žiadne nežiaduce účinky na zariadení pri nastriekaní silného prúdu vody zo všetkých smerov (vodeodolné).  
(100 l vody za minútu striekanej približne počas troch minút zo vzdialenosti približne troch metrov s použitím trysky o priemere 12,5 mm).
- ➔ Ochrana pri vonkajšom napadnutí pevnými predmetmi  
Prach, ktorý môže mať nepriaznivé účinky, nesmie vniknúť do zariadenia (odolnosť proti prachu).  
(Zariadenie ponechané v nečinnosti v skúšobnej komore, v ktorej sa vznášajú vo vzduchu častice práškoveho mastenca s priemerom menším ako 75 µm za použitia miešacieho čerpadla rýchlosťou 2 kg na meter kubický za osem hodín.)











Zariadenie bolo navrhnuté tak, aby odolalo účinkom prachu a vody, ale neexistuje žiadna záruka, že bude fungovať správne. Nepoužívajte alebo nenechávajte zariadenie v miestach, kde je vystavené nadmernému množstvu prachu alebo v miestach, kde je ponorené do vody alebo vystavené dažďovej vode.

## SYMBOLY

## VÝSTRAHA

Nižšie sú zobrazené symboly, ktoré sa v prípade strojného zariadenia používajú. Pred použitím náradia sa oboznámte s významom týchto symbolov.

|  |  |
|--|--|
|    | WR14DBDL2 / WR18DBDL2<br>: Rázový uťahovák   |
|    | Aby sa znížilo riziko zranenia, musí si užívateľ prečítať návod na obsluhu.  |
|    | Iba pre krajiny EÚ<br>Elektrické náradie nelikvidujte spolu s domácim odpadom!<br>Aby ste dodržali ustanovenia európskej smernice 2002/96/ES o odpadových elektrických a elektronických zariadeniach a jej implementáciu v zmysle národnej legislatívy, je potrebné elektrické náradie po uplynutí jeho doby životnosti separovať a doručiť na environmentálne prijateľné miesto recyklovania. |
|    | Jednosmerný prúd   |
|    | Menovité napätie   |
|    | Voľnoobežné otáčiky  |
|    | Vibrácií za minútu   |
|    | Počet nárazov  |
|    | Bežná skrutka  |
|    | Vysokonapäťová skrutka   |
|    | Režim vysoký   |
|    | Režim stredný  |
|    | Režim nízkych otáčok   |
|    | Režim jednorazový  |
|    | Uťahovací moment (maximálny)   |
|    | Veľkosť štvorhranného nástavca   |
|  | Hmotnosť<br>(v súlade s postupom EPTA 01/2003)   |
|  | Zapnutie   |
|  | Vypnutie   |
|  | Odpojte akumulátor   |
|  | Prepínač sekcie svetla   |
|  | Vždy ON (vypne po 2 minútach)  |
|  | Iba svetlo SW-ON   |
|  | Vždy OFF   |

|   |   |
|---|---|
|   | Otáčanie v smere hodinových ručičiek  |
|  | Otáčanie proti smeru hodinových ručičiek  |
|  | Kapacita batérie  |
|  | Spínač kontrolky zostávajúcej batérie   |
|  | Zostávajúca kapacita batérie je takmer nulová.<br>Čo najskôr dobite batériu                         |
|  | Zostávajúca kapacita batérie je polovičná   |
|  | Zostávajúca kapacita batérie je dostatočná  |
|  | Spínač voľiča režimu uťahovania   |
|  | Kontrolka režimu uťahovania   |
|  | Režim nízkych otáčok<br>„Práca s nízkou záťažou“<br>Inštalácia podpery, lešenia atď.                |
|  | Režim stredných otáčok<br>„Práca s nízkou záťažou“<br>Inštalácia podpery, lešenia atď.              |
|  | Režim vysokých otáčok<br>„Práca s vysokou záťažou“<br>Montáž oceľových rámov atď.                   |
|  | Režim jednorazový<br>„Jemná práca“<br>Uťahovanie skrutiek s malým priemerom (M6 alebo podobné) atď. |
|  | Výstraha  |

## ŠTANDARDNÉ PRÍSLUŠENSTVO

Okrem hlavnej jednotky (1 jednotka) obsahuje balenie príslušenstvo, ktoré je uvedené na strane 258.

Štandardné príslušenstvo podlieha zmenám bez predchádzajúceho oznámenia.

## POUŽITIE

Doťahovanie a uvoľňovanie všetkých typov skrutiek a matic, používa sa na zabezpečenie stavebných položiek.

## TECHNICKÉ PARAMETRE

Technické parametre tohto stroja sú uvedené v tabuľke na strane 258.

## POZNÁMKA

Vzhľadom na pokračujúci program výskumu a vývoja v spoločnosti HiKOKI si vyhradujeme právo zmien na uvedených technických parametroch bez predchádzajúceho upozornenia.

## NABÍJANIE

Pred použitím elektrického náradia nabite batériu nasledovne.

### 1. Pripojte k zdroju napájania. (Vid' obr. 2 na strane 259)

Pri nabíjaní batérie z AC zdroja napájania

- Pripojte napájací kábel nabíjačky k zásuvke.

<UC18YFSL, UC18YML2>

Po pripojení zástrčky nabíjačky k zásuvke začne blikať kontrolka načerveno (v 1-sekundových intervaloch).

<UC18YSL3>

Po vkladani zástrčky nabíjačky k zásuvke začne blikať kontrolka nabíjania načerveno (v 1-sekundových intervaloch).

### UPOZORNENIE

Elektrický kábel nepoužívajte, ak je poškodený. Okamžite ho dajte opraviť.

Pri nabíjaní batérie z 12 V DC napájania vo vozidle (UC18YML2)

- Zabezpečte nabíjačku vo vozidle napevno.

Nabíjačku na batérie pripevnite na mieste pomocou remeňa, ktorý vám bol dodaný s nabíjačkou, aby ste predišli jej neúmyselnému pohybu. (Pozrite obr. 13)

### UPOZORNENIE

Nabíjačku na batérie ani batériu neumiestňujte pod sedadlo vodiča. Nabíjačku na batérie zabezpečte na mieste, aby ste predišli jej náhodnému pohybu, pretože by to mohlo viesť k nehode.



Obr. 13

- Vložte zástrčku do cigaretového zapalovača do zásuvky zapalovača vo vozidle.

Ak sa zástrčka uvoľní a vypadne zo zásuvky zapalovača, opravte zásuvku. Keďže zásuvka môže mať poruchu, odporúčame vám, aby ste kontaktovali miestneho predajcu vozidiel. Ak budete používať zásuvku aj naďalej, môže to viesť k nehode z dôvodu prehriatia.

### 2. Vložte batériu do nabíjačky. (Vid' obr. 2 na strane 259)

Batériu pevne vložte do nabíjačky.

### 3. Nabíjanie

<UC18YFSL, UC18YML2>

Pri vkladani batérie do nabíjačky bude kontrolka nepretržite svietiť načerveno.

Keď sa batéria úplne nabije, kontrolka bude blikať načerveno (v 1-sekundových intervaloch). (Pozrite **Tabuľku 1-a**)

- Svetlo kontrolky

Významy svetla kontrolky sú uvedené v **Tabuľke 1-a**, a to podľa stavu nabíjačky alebo nabíjateľnej batérie.

<UC18YSL3>

Pri vkladani batérie do nabíjačky bude kontrolka nabíjania blikať namodro.

Po úplnom nabití batérie začne kontrolka svietiť nazeleno. (Pozrite **Tabuľku 1-b**)

- Význam svetla kontrolky nabíjania

Významy svetla kontrolky nabíjania sú uvedené v **Tabuľke 1-b**, a to podľa stavu nabíjačky alebo nabíjateľnej batérie.

Tabuľka 1-a

| Významy svetla kontrolky  |                                     |   |   |  |
|---|-------------------------------------|---|---|--|
| Kontrolka svieti alebo blika.                                     | Pred nabíjaním                      | Bliká (načerveno)   | Svieti na 0,5 sekundy. Nesvieti na 0,5 sekundy. (zhasne raz za 0,5 sekundy) |  |
|   | Počas nabíjania                     | Svieti (načerveno)  | Svieti nepretržite  |  |
|   | Nabíjanie je dokončené              | Bliká (načerveno)   | Svieti na 0,5 sekundy. Nesvieti na 0,5 sekundy. (zhasne raz za 0,5 sekundy) |  |
|   | Nabíjanie nie je možné              | Mihoce sa (načerveno)   | Svieti na 0,1 sekundy. Nesvieti na 0,1 sekundy. (zhasne raz za 0,1 sekundy) | Porucha batérie alebo nabíjačky  |
|   | Prehrievanie v pohotovostnom režime | Svieti (nazeleno) (UC18YML2)  | Svieti nepretržite  | Batéria sa prehrieva. Nedá sa nabíť. (Nabíjanie sa začne po vychladnutí batérie) |
|   |                                     | Bliká (načerveno) (UC18YFSL)  | Svieti na 1 sekundu. Nesvieti na 0,5 sekundy. (zhasne raz za 0,5 sekundy)   |  |
| Nabíjanie so zdrojom napájania vo vozidle nie je možné (UC18YML2) | Bliká (nazeleno)                    | Svieti na 0,5 sekundy. Nesvieti na 0,5 sekundy. (zhasne raz za 0,5 sekundy) | Porucha batérie alebo nabíjačky   |  |

**POZNÁMKA:** Počas pohotovostného režimu na chladenie batérie chladí model UC18YML2 / UC18YFSL prehriatu batériu pomocou chladiaceho ventilátora.

(Ventilátor však nefunguje pri nabíjaní batérie pomocou 12 V DC zdroja napájania vo vozidle.)

Tabuľka 1-b

| Významy kontrolky nabíjania                        |                                     |                     |   |  |
|--|-------------------------------------|---------------------|---|--|
| Kontrolka nabíjania (červená/modrá/zelená/fialová) | Pred nabíjaním                      | Bliká (červená)     | Svieti na 0,5 sekundy. Nesvieti 0,5 sekundy. (zhasne na 0,5 sekundy)  | Pripojené k zdroju napájania   |
|  | Počas nabíjania                     | Bliká (modrá)       | Svieti na 0,5 sekundy. Nerozsvieti sa na 1 sekundu. (vypne sa na 1 sekundu)   | Kapacita batérie je menej ako 50%  |
|  |                                     | Bliká (modrá)       | Svieti na 1 sekundu. Nesvieti 0,5 sekundy. (zhasne na 0,5 sekundy)  | Kapacita batérie je menej ako 80%  |
|  |                                     | Svieti (modrá)      | Svieti neprerušovanie   | Kapacita batérie je viac ako 80%   |
|  | Nabíjanie dokončené                 | Svieti (zelená)     | Svieti neprerušovanie<br>(Nepretržitý zvuk signalizácie: približne 6 sekúnd)  |  |
|  | Prehrievanie v pohotovostnom režime | Bliká (červená)     | Svieti na 0,3 sekundy. Nesvieti 0,3 sekundy. (zhasne na 0,3 sekundy)  | Batéria je prehriata. Nedá sa nabiť. (Nabíjanie sa začne po vychladnutí batérie) |
|  | Nabíjanie nie je možné              | Mihoce sa (fialová) | Zasvieti na 0,1 sekundy. Nesvieti 0,1 sekundy. (zhasne raz za 0,1 sekundy)<br>■ ■ ■ ■ ■ ■ ■ ■ ■ ■ ■ ■ ■ ■ ■ ■<br>(Prerušovaný zvuk signalizácie: približne 2 sekundy) | Porucha batérie alebo nabíjačky  |

**POZNÁMKA:** Počas pohotovostného režimu na chladenie batérie chladí model UC18YSL3 prehriatu batériu pomocou chladiaceho ventilátora.

- Záležitosti týkajúce sa teplôt a doby nabíjania batérie. Teploty a doba nabíjania budú také, ako je uvedené v **Tabuľke 2**

Tabuľka 2

| Batéria  |      | Nabíjačka | UC18YFSL    | UC18YML2 (AC/DC)*1 | UC18YSL3     |
|--|------|-----------|-------------|--------------------|--------------|
| Nabíjacie napätie                                      |      | V         | 14,4V - 18V |                    |              |
| Hmotnosť   |      | kg        | 0,5         | 0,7                | 0,6          |
| Teploty, pri ktorých možno batériu nabíjať             |      |           | 0°C - 50°C  |                    | -10°C - 50°C |
| Doba nabíjania pre kapacitu batérie pribl. (pri 20 °C) |      |           |             |                    |              |
| 1,3Ah  | min. | 20        | 20 / 50     | 15                 |              |
| 1,5Ah  | min. | 22        | 22 / 60     | 15                 |              |
| 2,0Ah  | min. | 30        | 30 / 80     | 20                 |              |
| 2,5Ah  | min. | 35        | 35 / 100    | 25                 |              |
| 3,0Ah  | min. | 45        | 45 / 120    | 20                 |              |
| 4,0Ah  | min. | 60        | 60 / 160    | 26                 |              |
| 5,0Ah  | min. | 75        | 75 / 200    | 32                 |              |
| 6,0Ah  | min. | 90        | 90 / 240    | 38                 |              |
| Počet článkov batérie                                  |      |           | 4 - 10      |                    |              |

\*1 AC napájanie/12 V DC napájanie (vo vozidle)

**POZNÁMKA**

Doba nabíjania sa môže odlišovať, závisí od okolitej teploty a napätia zdroja napájania.

<UC18YML2>

Hlavné používanie 12 V DC zdroja napájania vo vozidle môže vyžadovať dlhšiu dobu nabíjania pri vysokých teplotách.

**UPOZORNENIE**

Pri nepretržitom používaní nabíjačky na batérie sa nabíjačka na batérie zohreje, čo môže predstavovať príčinu porúch. Po dokončení nabíjania počkajte pred ďalším nabíjaním 15 minút.

4. **Odpojte napájací kábel nabíjačky zo zásuvky alebo zásuvky cigaretového zapalovača.**

## 5. Nabíjačku pevne uchopte a vytiahnite batériu.

### POZNÁMKA

Po použití nezabudnite z nabíjačky vybrať batériu a potom ju odložiť.

### UPOZORNENIE

- Ak je batéria nabíjaná, keď je zahriata, pretože bola ponechaná dlhú dobu v miestach vystavených priamemu slnečnému svetlu, alebo preto, že bola práve používaná, kontrolka na nabíjačke UC18YML2 svieti na zeleno, alebo kontrolka na nabíjačke UC18YFSL svieti po dobu 1 sekundy, nesvieti 0,5 sekundy (je vypnutá na 0,5 sekundy), alebo kontrolka nabíjania na nabíjačke UC18YSL3 svieti 0,3 sekundy, nesvieti 0,3 sekundy (je vypnutá na 0,3 sekundy). V takom prípade nechajte batériu najskôr vychladnúť a až potom ju začnite nabíjať.
- Keď kontrolka alebo indikátor nabíjania bliká načerveno (v 0,2 sekundových intervaloch), skontrolujte, či sa v otvore pre batérie na nabíjačke nenachádzajú cudzie predmety a vyberte ich. Ak nenájdete žiadne cudzie predmety, pravdepodobne došlo k poruche batérie alebo nabíjačky. Odneste ich do autorizovaného servisného strediska.
- Keďže vstavaný mikropočítač potvrdí vybratie batérie nabíjanej pomocou nabíjačky až približne po 3 sekundách, počkajte aspoň 3 sekundy, kým batériu znova vložíte a budete pokračovať v nabíjaní. Ak batériu znova vložíte do 3 sekúnd, nemusí sa správne nabíť.
- Ak kontrolka neustále bliká nazeleno (každých 0,2 sekundy), skontrolujte napätie zdroja napájania vo vozidle. (UC18YML2)  
Ak je napätie 12 V alebo menej, oznamuje, že akumulátor vozidla bol oslabený a nedá sa nabíjať.
- Ak kontrolka neblíka načerveno (každú sekundu), ani keď je zástrčka napájacieho kábla alebo zapalovača pripojená k napájaniu, znamená to, že môže byť aktivovaný ochranný obvod nabíjačky.  
Odpojte kábel alebo zástrčku od napájania a opätovne pripojte po približne 30 sekundách. Ak toto nespôsobí blikanie kontrolky alebo indikátora nabíjania načerveno (každú sekundu), odneste prosím nabíjačku do autorizovaného servisného strediska spoločnosti HiKOKI.

|                                      |    |     |
|--------------------------------------|----|-----|
| Ako nabíjať zariadenie USB           | 11 | 261 |
| Po ukončení nabíjania USB zariadenia | 12 | 261 |
| Výber príslušenstva                  | —  | 262 |

### \*1 Inštalácia zásuvky

Vyberte zásuvku, ktorá má byť použitá.

- (1) Vysuňte O-krúžok z drážky, potom zarovnajzte otvor v zásuvke s otvorom držiaka a vsuňte držiak do zásuvky.
- (2) Vložte kolík do zásuvky.
- (3) Ak ste sa uistili, že kolík nevypadne, nasadzte O-krúžok do drážky na zásuvke.

### \*2 Používanie LED kontrolky

#### POZNÁMKA

Aby ste zabránili spotrebe energie, ktorá je spôsobená zabudnutím vypnutia LED kontrolky, kontrolka sa vypne automaticky po približne 2 minútach.

### \*3 Funkcia voliča režimu uťahovania

#### UPOZORNENIE

Vyberte režim uťahovania pokiaľ je spínač uvoľnený. Nedodržanie tohto pokynu môže viesť k poruche.

Pomocou voliča režimu uťahovania na strane nástrojového telesa je možné nastaviť uťahovací moment v závislosti od druhu práce.

Režim uťahovania prepína medzi 4 rôznymi režimami pri každom stlačení prepínača voliča režimu.

V jednorazovom režime po zapnutí spínača a začiatku príklepov sa náradie automaticky zastaví po niekoľkých príklepoch.

V nízkom, strednom a vysokom režime náradie po zapnutí spínača a začiatku príklepov pokračuje v príklepoch nepretržite (bez automatického zastavenia).

## ÚDRŽBA A KONTROLA

### 1. Kontrola zásuvky

Opotrebovaná alebo zdeformovaná zásuvka alebo štvorcový otvor neposkytnú adekvátne dotiahnutie prípevnenia medzi maticou alebo držiakom, čo bude následne viesť k strate uťahovacieho momentu. Pravidelne kontrolujte otvory zásuvky na opotrebovanie a v prípade potreby ich vymeňte.

### 2. Kontrola montážnych skrutiek

Všetky montážne skrutky pravidelne kontrolujte a uistite sa, že sú riadne dotiahnuté. Ak je ktorákoľvek skrutka uvoľnená, okamžite ju dotiahnite. Nedodržanie tohto pokynu môže viesť k vážnemu nebezpečenstvu.

### 3. Údržba motora

Vinutie motora je jasným „srdcom“ elektrického nástroja. Vykonávajte dôkladnú kontrolu vinutia, či nie je poškodené a/alebo zvlhnuté od oleja alebo vody.

### 4. Čistenie vonkajšku

Ak sa nástroj znečistí, utrite ho mäkkou, suchou látkou alebo látkou navlhčenou v mydlovej vode. Nepoužívajte chlorové rozpúšťadlá, benzín ani riedidlá na farby, pretože rozpúšťajú plasty.

### 5. Skladovanie

Elektrické náradie skladujte na miestach s teplotou do 40 °C a mimo dosahu detí.

#### POZNÁMKA

Skladovanie lítiovo-iónových batérií  
Pred skladovaním lítiovo-iónových batérií sa presvedčite, že sú úplne nabité.

Dlhodobé skladovanie (3 mesiace alebo viac) batérií s nízkou úrovňou nabitia môže viesť k zhoršeniu výkonu, viditeľnému skráteniu času používania batérií alebo k stavu, že sa batérie rýchlo vybijú.

## MONTÁŽ A OBSLUHA

| Činnosť  | Obrázok | Strana |
|--|---------|--------|
| Vyberanie vkladanie batérie                              | 1       | 259    |
| Nabíjanie  | 2       | 259    |
| Montáž zásuvky*1   | 3       | 259    |
| Zmena smeru otáčania                                     | 4       | 260    |
| Prevádzka spínača  | 5       | 260    |
| Odstraňovanie a montáž háka                              | 6       | 260    |
| Indikátor zostávajúcej kapacity batérie                  | 7       | 260    |
| Používanie LED kontrolky*2                               | 8       | 260    |
| Funkcia voliča režimu uťahovania*3                       | 9       | 260    |
| Nabíjanie USB zariadenia z elektrickej zásuvky           | 10-a    | 261    |
| Nabíjanie USB zariadenia a batérie z elektrickej zásuvky | 10-b    | 261    |



Viditeľne skrátene čas používania batérií však možno predĺžiť pomocou dvoch až piatich cyklov nabitia a používania batérií až do ich vybitia.

Ak sa čas používania batérie extrémne skrúti napriek opakovanému nabíjaniu a používaniu, považujte batérie za úplne vybité a zakúpte nové batérie.

- Vyznačte bezpečnostné opatrenia s cieľom chrániť obsluhu, ktoré sa zakladajú na odhade expozície v rámci skutočných podmienok používania (berúc do úvahy všetky súčasti prevádzkového cyklu, ako sú doby vypnutia náradia a doby voľného náradia, ktoré sú doplnkom doby spustenia náradia).

## UPOZORNENIE

V rámci prevádzkovania alebo údržby elektrického náradia je nutné dodržiavať bezpečnostné nariadenia a normy platné v patričnej krajine.

### Dôležité upozornenie ohľadne batérií pre elektrické akumulátorové náradie značky HiKOKI

Vždy používajte jednu nami navrhnutú originálnu batériu. Ak budete používať batérie, ktoré sú iné, ako batérie navrhnuté našou spoločnosťou, alebo ak dôjde k rozobratiu alebo úprave batérie (ako je rozobratie a výmena článkov alebo iných interných dielov), nemôžeme vám zaručiť bezpečnosť a výkon nášho akumulátorového náradia.

## POZNÁMKA

Vzhľadom na pokračujúci program výskumu a vývoja v spoločnosti HiKOKI si vyhradujeme právo zmien tu uvedených technických parametrov bez predchádzajúceho upozornenia.

## ZÁRUKA

Garantujeme, že elektrické náradie značky HiKOKI vyhovuje zákonným/národným nariadeniam. Táto záruka sa nevzťahuje na poruchy alebo poškodenia, ktoré sú spôsobené nesprávnym používaním, zlým zaobchádzaním alebo štandardným opotrebovaním a odrením. V prípade reklamácie doručte elektrické náradie v nerozobratom stave spolu so ZÁRUČNÝM LISTOM, ktorý nájdete na konci tohto návodu na obsluhu, do autorizovaného servisného strediska spoločnosti HiKOKI.

## Informácie ohľadne vzduchom prenášaného hluku a vibrácií

Namerané hodnoty boli stanovené podľa normy EN60745 a deklarované podľa ISO 4871.

Nameraná vážená úroveň hladiny akustického výkonu A:  
107 dB (A) (WR14DBDL2)  
106 dB (A) (WR18DBDL2)

Nameraná vážená úroveň hladiny akustického tlaku A:  
96 dB (A) (WR14DBDL2)  
95 dB (A) (WR18DBDL2)

Ochýľka K: 3 dB (A).

Používajte chrániče sluchu.

Výsledné celkové hodnoty pre vibrácie (suma pre trojosový vektor) stanovené podľa EN60745.

Prílepkové doťahovanie upínacích prvkov s maximálnou kapacitou náradia:

Hodnota vibračných emisií  $a_h = 13,4 \text{ m/s}^2$  (WR14DBDL2)  
 $11,7 \text{ m/s}^2$  (WR18DBDL2)

Ochýľka K = 1,5 m/s<sup>2</sup>

Deklarovaná hodnota vibrácií bola nameraná v súlade so štandardnou skúšobnou metódou a môže sa použiť na porovnanie jedného náradia s druhým.

Môže sa taktiež použiť na predbežné posúdenie expozície.

## VYSTRÁHA

- Hodnota emisie vibrácií počas skutočného používania elektrického náradia sa môže odlišovať od deklarovanej celkovej hodnoty, a to na základe spôsobu, akým sa náradie používa.

## RIEŠENIE PROBLÉMOV

Pokiaľ náradie nefunguje štandardným spôsobom, použite postupy uvedené v tabuľke nižšie. Pokiaľ nedokážete problém odstrániť, poraďte sa s predajcom alebo s autorizovaným servisným strediskom spoločnosti HiKOKI.

| Príznak   | Možná príčina  | Náprava  |
|---|--|--|
| Náradie nefunguje   | Žiadna zvyšná kapacita batérie   | Nabite batériu.  |
| Náradie sa náhle zastavilo  | Náradie je preťažené   | Zbavte sa problému, ktorý spôsobuje preťaženie.  |
|   | Batéria je prehriata.  | Nechajte batériu vychladnúť.   |
|   | Teleso náradia je prehriate  | Nechajte ho dostatočne vychladnúť.   |
|   | Toto náradie je nastavené na jednorazový režim                                   | Nejde o poruchu.<br>Prepnite náradie do režimu uťahovania vhodného pre daný druh práce.  |
|   | Spínač spúšte bol podržaný dolu na 5 alebo viac minút.                           | Nejde o poruchu.<br>Motor sa automaticky zastavil, aby nedošlo k zlyhaniu nástroja.  |
| Zásuvky nástroja<br>-nie je ich možné pripevniť<br>-vypadávajú<br>-nie je ich možné odpojiť         | Tvar prídavnej časti sa nezhoduje  | Dbajte, aby ste používali 12,7 mm štvorhranné zásuvky.   |
| Spínač nie je možné stlačiť   | Tlačidlo voliča dopredu/dozadu je stlačené do polovice                           | Stlačte tlačidlo pevne do polohy pre požadovaný smer rotácie.  |
| Keď sa stlačí spínač spúšte, nastane abnormálne vysoký šum.   | Spínač spúšte sa stlačí len nepatrne.  | Nejde o poruchu.<br>Nenastane, ak sa spínač viac stlačí.   |
| <UC18YFSL><br><UC18YML2><br>Kontrolka rýchlo bliká načerveno a batéria sa nenabíja.                 | Batéria nie je úplne zasunutá.   | Batériu vložte pevne.  |
|   | Na koncovke batérie alebo v mieste jej pripojenia sa nachádza cudzí predmet.     | Odstráňte cudzí predmet.   |
| <UC18YSL3><br>Indikátor nabíjania rýchlo bliká fialovou farbou a nabíjanie akumulátora sa nezačalo. |  |  |
| <UC18YFSL><br>Bliká červená kontrolka a nabíjanie batérie sa nezačalo.                              | Batéria nie je úplne zasunutá.   | Batériu vložte pevne.  |
|   | Batéria je prehriata.  | Ak sa nechá tak, po znížení teploty batérie sa automaticky začne nabíjať, čo však môže znížiť životnosť batérie. Pred nabíjaním sa odporúča nechať batériu vychladnúť na dostatočne vetranom mieste, mimo priameho slnečného žiarenia. |
| <UC18YML2><br>Svieti zelená kontrolka a nabíjanie batérie sa nespustilo.                            |  |  |
| <UC18YSL3><br>Bliká červená kontrolka nabíjania a nabíjanie batérie sa nezačalo.                    |  |  |
| Doba používania batérie je krátka aj napriek tomu, že je batéria plne nabitá.                       | Životnosť batérie je vyčerpaná.  | Batériu vymeňte za novú.   |
| Batéria sa dlho nabíja.   | Teplota batérie, nabíjačky alebo okolitého prostredia je veľmi nízka.            | Batériu nabíjajte vo vnútri alebo v inom teplejšom prostredí.  |
|   | Ak sa otvory na nabíjačke zakryjú, spôsobí to prehriatie vnútorných komponentov. | Dbajte na to, aby nedošlo k zakrytiu otvorov.  |
|   | Ventilátor chladenia nefunguje.  | Kontaktujte autorizované servisné stredisko spoločnosti HiKOKI kvôli oprave.   |

| Príznak   | Možná príčina  | Náprava   |
|---|--|---|
| <len UC18YSL3>  |  |   |
| Nabíjanie USB zariadenia sa pozastaví.  | Nabíjačka bola zapojená do elektrickej zásuvky, kým USB zariadenie sa nabíjalo za pomoci batérie ako zdroja napájania. | Nejde o poruchu. Nabíjačka pozastaví nabíjanie USB približne na 5 sekúnd, kedy prebieha rozlišovanie medzi zdrojmi napájania.           |
|   | Batéria bola zapojená do nabíjačky, kým USB zariadenie sa nabíjalo za pomoci elektrickej zásuvky ako zdroja napájania. |   |
| Nabíjanie USB zariadenia sa pozastaví, ak sa batéria a USB zariadenie nabíjajú naraz. | Batéria je plne nabitá.  | Nejde o poruchu. Nabíjačka pozastaví nabíjanie USB približne na 5 sekúnd, pokým skontroluje, či sa nabíjanie batérie úspešne dokončilo. |
| Nabíjanie USB zariadenia sa nespustí, ak sa batéria a USB zariadenie nabíjajú naraz.  | Zvyšná kapacita batérie je veľmi nízka.  | Nejde o poruchu. Ak kapacita batérie dosiahne určitú úroveň, USB nabíjanie začne automaticky.   |

## ОБЩИ МЕРКИ ЗА БЕЗОПАСНОСТ ПРИ ИЗПОЛЗВАНЕ НА ЕЛЕКТРИЧЕСКИ ИНСТРУМЕНТИ

### ⚠ ПРЕДУПРЕЖДЕНИЕ

Прочетете всички инструкции и предупреждения за безопасност.

Неспазването на инструкциите и предупрежденията може да доведе до електрически удар, пожар и/или сериозни наранявания.

Запазете и съхранявайте инструкциите за последващи справни и приложение.

Терминът „електрически инструменти“, използван в предупрежденията за безопасност, се отнася до електрозахранвани (с кабел) от мрежата, или захранвани на батерии (безжични) електрически инструменти.

#### 1) Безопасност на работното място

- a) Поддържайте работното място подредено и добре осветено.

Разхвърляни или не добре осветени работни места са предпоставка за инциденти.

- b) Не използвайте електрически инструмент във взривоопасна среда, при наличие на запалими течности, газ или прах.

Електрическите инструменти произвеждат искри, които могат да доведат да възпламеняване.

- c) Не позволявайте достъп на странични лица и деца при работа с електрически инструменти. Невнимание по време на работа може да доведе до загуба на контрол върху процеса.

#### 2) Електрическа безопасност

- a) Щепселите на електрическите инструменти трябва да отговарят на контактите.

Никога не правете каквито и да било промени по щепселите.

Не използвайте преходни щепсели със заземени електрически инструменти.

Щепсели, които не са модифицирани и съответстват на контактите намаляват риска от електрически удар.

- b) Избягвайте контакт с тялото при работа с електрически инструменти по заземени повърхности, като тръби, радиатори и хладилници.

Съществува повишен риск от електрически удар, ако тялото Ви стане част от заземителния контур.

- c) Не излагайте електрическите инструменти на влага или дъжд.

Попадането на влага в електрическите инструменти повишава риска от електрически удар.

- d) Не нарушавайте целостта на кабелите. Никога не изключвайте електрическите уреди, като издърпвате кабела.

Пазете кабелите от източници на топлина, от смазочни материали, остри ръбове и подвижни компоненти.

Наранени или преплетени кабели повишават риска от електрически удар.

- e) Когато използвате електрически уред на открито, използвайте удължител, подходящ за външна употреба.

Използвайте кабел, подходящ за външни условия, който намалява риска от електрически удар.

- f) Ако е наложително използването на електрически инструмент във влажни условия, използвайте уреди с диференциална защита (RCD) срещу утечка. Използването на диференциална защита снижава риска от електрически удар.

#### 3) Лична безопасност

- a) Бъдете бдителни, внимавайте в действията си и използвайте разумно електрическите инструменти.

Не използвайте електрически инструмент, когато сте изморени, или под влиянието на лекарствени средства, алкохол или опиати.

Всяко невнимание при работа с електрически инструменти може да доведе до сериозни наранявания.

- b) Използвайте лични предпазни средства. Винаги носете защитни очила или маска.

Защитните средства, като респираторна маска, специални обувки с устойчива на плъзгане подметка, каска, или антифони, според условията на работа, които ще намалят опасността от нараняване.

- c) Претоваряване на случайно включване.

Уверете се, че бутонът за старт на уреда е в изключено положение, преди да свържете електрическия инструмент към източника на захранване и/или батерия, както и преди да го вземете или пренасяте.

Пренасянето на инструменти с пръст на старт бутон, или на превключателя на захранването, носи опасност от инциденти.

- d) Отстранете всички гаечни и други ключове, преди да включите уреда към захранването.

Гаечен ключ или инструмент, забравен в ротационни компоненти на електрическия инструмент, може да доведе до нараняване.

- e) Не се пресягайте. През цялото време трябва да имате стабилна опора и да поддържате баланс на тялото.

Това осигурява по-добър контрол върху електрическите инструменти при неочаквани ситуации.

- f) Носете подходящо облекло. Не носете преналено широки дрехи или бижута. Пазете косата, дрехите и ръкавиците си от подвижни компоненти.

Широките дрехи, бижута и дълга коса могат да бъдат захванати от подвижните компоненти.

- g) Ако са осигурени устройства за присъединяване към прахоуловители инсталации, уверете се, че са правилно присъединени.

Използването на прахоуловители и циклони може да намали свързаните със замърсяването рискове.

#### 4) Експлоатация и поддръжка на електрически инструменти

- a) Не насилявайте електрическите инструменти. Използвайте подходящ електрически инструмент за съответните цели.

Подходящият електрически инструмент осигурява безопасно и по-добре свършена работа при предвидените номинални параметри.

- b) Не използвайте електрическия инструмент, ако не може да бъде включен или изключен от съответния старт бутон или превключател.

Всеки електрически инструмент, който не може да се контролира от превключателя, е опасен и подлежи на ремонт.

- с) Изключете щепсела на инструмента от източника на захранване и/или от батерията, преди да извършвате настройки, при смяна на приставки или при съхранение.

*Тези предпазни мерки намаляват риска от случайно и нежелано включване на електрически инструмент.*

- д) Съхранявайте неизползваните електрически инструменти далеч от достъп на деца и не позволявайте на лица, непознати с начина на работа с инструментите, и с тези инструкции, да работят с тях.

*Електрическите инструменти представляват опасност в ръцете на неопитни лица.*

- е) Поддържайте електрическите инструменти. Проверявайте центровката и закрепването на подвижните части, проверявайте за повредени части, които могат да се отразят на работата на електрическите инструменти. Ако установите повреди, отстранете ги преди да използвате електрическите инструменти. Много злополуки се дължат на лоша поддръжка на електрическите инструменти.

- ф) Поддържайте ренещите инструменти наточени и чисти.

*Правилно поддържаните режещи инструменти, с наточени режещи елементи, се управляват и контролират по-лесно.*

- г) Използвайте електрически инструменти, приставки и аксесоари, и т.н., съгласно тези инструкции, като вземете предвид работните условия и вида работи, които ще се извършват. Използване на електрическите инструменти за работи, различни от тези, за които са предвидени, може да доведе до повишен риск и опасни ситуации.

- 5) Експлоатация и поддръжка на електрически инструменти захранвани от батерии

- а) Зарядяйте уредите само със зарядните устройства, посочени от производителя.

*Зарядно устройство, подходящо за един тип батерии, може да създаде риск от пожар, при използване за друг тип батерии.*

- б) Използвайте електрическите инструменти само с посочения за тях тип батерии.

*Използването на друг тип батерии създава риск от нараняване и пожар.*

- с) Когато не използвате батериите, те трябва да се съхраняват далеч от други метални предмети като кламери, монети, ключове, гвоздеи, винтове или други малки метални предмети, които могат да осъществят контакт между клемите им.

*Контакт между клемите на батериите може да доведе от искри или пожар.*

- д) При неподходящи условия на съхранение, батериите могат да изтекат; избягвайте контакт. Ако случайно влезете в контакт с електролитната течност, изплакнете обилно с вода. Ако попадне електролит в очите, изплакнете обилно и потърсете медицинска помощ.

*Електролитът на батериите може да причини възпаление или изгаряния.*

- 6) Обслужване

- а) Обслужването на електрическите инструменти трябва да се извършва само от квалифицирани сервизни работници, при използване на оригинални резервни части.

*Това ще гарантира безопасността при работа с електрическите инструменти.*

## ВНИМАНИЕ

Не допускате в зоната на работа деца и възрастни хора.

Когато не използвате електрическите инструменти, съхранявайте ги далеч от достъп на деца и възрастни хора.

## БЕЗОПАСНОСТ ПРИ РАБОТА С БЕЗЖИЧЕН УДАРЕН ГАЕЧЕН КЛЮЧ

При работа, дръжте уреда за изолираните ръкохватки, ако крепежният елемент има опасност да влезе в контакт със скрити проводници. Контакт на приставките и крепежните елементи с проводници под напрежение, може да доведе до протичане на ток през електрическия инструмент и токов удар.

## ДОПЪЛНИТЕЛНИ МЕРКИ ЗА БЕЗОПАСНОСТ

1. Това е преносим инструмент за затягане и развиване на болтове и гайки. Използвайте го само за тези цели.
2. Уверете се, че имате стабилен захват върху електрическия инструмент по време на работа. Нестабилният захват крие рискове от злополуки и нараняване.
3. Уверете се, че батерията е добре и здраво поставена. В противен случай може да падне и да причини инцидент.
4. Подготовка и проверка на работното място. Уверете се, че работното място отговаря на всички условия, посочени в мерките за безопасност.
5. Не допускате проникването на чужди тела в отвора за свързване на батерията.
6. Никога не разглобявайте презареждащите се акумулаторни батерии и зарядното устройство.
7. Никога не давайте на късо акумулаторните батерии. Късо съединение може да причини пренапрежение и прегряване. Това може да доведе до повреда или изгаряне на батерията.
8. Отработените батерии не трябва да се изгарят. Това може да доведе до експлозия.
9. Върнете батериите в магазина, от който са били закупени, веднага след като цикъла на живот на презаредените батерии стане прекалено къс, за да бъдат използвани. Отработените батерии не трябва да се изхвърлят.
10. Не поставяйте предмети върху отворите за охлаждане на зарядното устройство. Вкарването на метални или запалими предмети във вентилационните слотове е доведе до опасност от електрически удар или ще повредят зарядното устройство.
11. Проверете действителният въртящ момент с динамометричен ключ.
12. Спрете уреда, преди да превключите посоката на въртене. Винаги освобождавайте старт бутона и изчакайте уредът да спре напълно, преди да смените посоката на въртене.
13. Никога не докосвайте въртящите се части. Не доближавайте ръцете си, или друга част от тялото си, до въртящи се компоненти на уреда. Има опасност от срязване или захващане. Освен това, внимавайте да не докоснете въртящ се компонент на уреда след продължително използване. Въртящите се компоненти се загряват силно и могат да Ви изгорят.
14. Моля, използвайте съответните приложения, посочени в Ръководството за експлоатация и Католага на НИКОК. Неспазване на инструкциите може да доведе до наранявания или инциденти.

15. Уверете се, че сте поставили приставката здраво в държача. В противен случай приставката може да излезе и да причини наранявания.
16. Когато плъзгате О-пръстена извън канала на гнездото, внимавайте да не го изпуснете и да изгубите щифта.
17. Възможно е временно да задържите гнездото на място с пръстена за триене, но не забравяйте да поставите щифта и да прикачите О-пръстена преди употреба.  
Ако използвате електрическият инструмент докато временно задържате гнездото на място, гнездото може да падне и да причини нараняване.
18. Превключвател за режим затягане
  - Изберете режим на затягане, докато пусковият превключвател е освободен. В противен случай има опасност от повреда.
  - Подходящият режим се различава в зависимост от винта и материала, който се завинтва. Затегнете няколко тестови винта и регулирайте настройката на режима по подходящия начин.
  - Превключвателят за режима на затягане може да се настрои едва след като батерията е поставена в уреда и пусковият ключ е натиснат веднъж.
19. Електрическият уред е оборудван с верига за температурна защита, за да предпази двигателя. Продължителната работа може да повиши температурата на уреда, което активира веригата за температурна защита и автоматично прекъсва работата. Ако това се случи, оставете електрическият уред да се охлади, преди да възобновите употребата.
20. Моторът може да откаже при претоварване на уреда. Ако това се случи, освободете спусъка и отстранете причината за претоварване. Избягвайте да докосвате предната кутия, която може да се нагрее при продължителна работа.
21. Използването на батерията в студена среда (под 0 градуса по Целзий) може да доведе до отслабване на въртящия момент и капацитета на работа. Това е временно явление, което се елиминира, след като батерията загрее.
22. Бутонът не може да бъде включен докато уредът работи. За да натиснете бутона, първо спрете уреда и след това задействайте бутона.
23. Монтирайте куката. Ако не е закрепена здраво, това може да доведе до нараняване при използване. Когато изберете да пренасяте уреда закачен за колана на кръста ви, уверете се, че сте извадили щепсела. В противен случай има опасност от неочаквано нараняване.
24. Не подлагайте контролния панел на силни удари и не го чупете. Това би създадо проблеми.
25. Не гледайте директно в индикатора. Това може да доведе до увреждане на очите.  
Избършете всякакви замърсявания по лещата на LED светлината с парче мек плат, като внимавате да не издраскате лещата.  
Драскотини по лещата на LED светлината могат да доведат до по-слаба яркост.
26. За да предотвратите разряд на батерията, поради забравен светещ LED индикатор, същият автоматично изгасва след около 2 минути.
27. След продължителна работа, уредът следва да бъде оставян в покой за известно време.
28. Не докосвайте защитния напак, тъй като той може да се нагорещи много при продължителна работа.

## ГРИЖА ЗА ЛИТИЕВО-ЙОННАТА БАТЕРИЯ

За да удължите живота на литиево-йонната батерия, тя има защитна функция за прекъсване на подаването на заряд.

В случаите 1 до 3, описани по-долу, когато използвате това изделие, дори при натискане на спусъка, моторът може да спре. Това не е в следствие на повреда, а на защитна функция.

1. Когато разрядът на батерията намалее значително, моторът спира.  
В такъв случай, заредете батерията незабавно.
2. Ако инструментът е бил претоварен, моторът може да спре. В този случай, освободете спусъка и отстранете причината за претоварване. След това може да използвате уреда отново.
3. Ако батерията е прегряла при претоварване, тя може да откаже да работи.  
В този случай, спрете използването ѝ, и я оставете да се охлади. След това може да използвате уреда отново.

Освен това, моля, спазвайте следните предупреждения.

### ПРЕДУПРЕЖДЕНИЕ

За да предотвратите разреждане на батерията, загряване, поява на дим, запалване и експлозия, уверете се, че спазвате указанията за безопасност.

1. Уверете се, че по батерията не се натрупват прах и стружки.
  - Уверете се, че по батерията не се натрупват прах и стружки по време на работа.
  - Уверете се, че прах и стружки не се натрупват върху батерията по време на работа.
  - Не съхранявайте неизползваните батерии в места, където са изложени на въздействието на прах и стружки.
  - При съхранение на батерия, отстранете евентуално натрупани стружки и прах, като не трябва да се съхранява заедно с метални предмети (болтове, гвоздеи и др.).
2. Пазете батерията от пробиване с остри предмети като гвоздеи, от удар с чук, настъпване, или от силен физически удар.
3. Не използвайте видимо повредена или деформирана батерия.
4. Не използвайте батерията с обратен поларитет.
5. Не свързвайте батерията директно към електрически източници, или към куплунга на запалката в лека кола.
6. Не използвайте батерията за цели, различни от предназначението ѝ.
7. Ако батерията не може да се зареди напълно, дори след като изтече препоръчания период от време, незабавно прекратете последващи опити за зареждане.
8. Не излагайте батерията на високи температури или налягане, не поставяйте в микровълнова фурна, сушилния или контейнери под високо налягане.
9. При установяване на теч или неприятна миризма от батерията, не излагайте на въздействието на силна топлина или открити пламъци.
10. Не използвайте батерията в мета, където се генерира силно статично електричество.
11. Ако батерията тече, има неприятна миризма, загрява или се обезцвети и деформира или ако се появят необичайни признаци при употреба, презареждане и съхранение, незабавно я отстранете от оборудването или зарядното и не я използвайте.

**ВНИМАНИЕ**

1. Ако електролит от батерията попадне в очите, не ги търкайте, а изплакнете обилно с чиста, напр. чешмяна, вода и потърсете незабавно лекарска помощ.  
Ако не се вземат мерки, електролитът може да причини очни проблеми.
2. Ако електролит от батерията попадне върху кожата или дрехите, незабавно измийте с чиста, напр. чешмяна, вода.  
Възможно е електролитът да причини кожно възпаление.
3. Ако при първото използване на батерията забележите ръжда, неприятен мирис, прегряване, обезцветяване, деформиране и/или други нередности, не я използвайте и я върнете на доставчика или търговеца, от който сте я закупили.

**ПРЕДУПРЕЖДЕНИЕ**

Ако чуждо тяло, което е проводник, попадне върху клемите на литиево-йонната батерия, тя може да даде на късо и да причини пожар. Когато съхранявате литиево-йонната батерия спазвайте следните правила за безопасност.

- В кутията за съхраняване не поставяйте проводящи предмети като гвоздеи, парчета проводници и медна тел.
- За да предотвратите късо съединение, след вкарване на батерията в електрически инструмент поставяйте капака ѝ така, че вентилаторът да не се вижда.

**ОТНОСНО ТРАНСПОРТА НА ЛИТИЕВО-ЙОННА БАТЕРИЯ**

При транспортиране на литиево-йонна батерия, моля спазвайте следните предпазни мерки.

**ПРЕДУПРЕЖДЕНИЕ**

Уведомете транспортната компания, че пратката съдържа литиево-йонна батерия, информирайте компанията за нейната изходна мощност и спазвайте инструкциите на транспортната компания, когато уреждате транспорта.

- Литиево-йонните батерии, които надвишават изходна мощност от 100 Wh, се считат за транспортна категория Опасни стоки и изискват прилагането на специални процедури.
- За транспортиране в чужбина трябва да спазите международните закони и правила и разпоредби на страната, до която се транспортират.

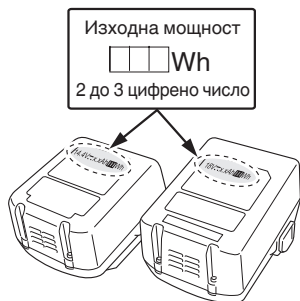
**ПРЕДПАЗНИ МЕРКИ ЗА СВЪРЗВАНЕ НА USB УСТРОЙСТВО (САМО СЪС ЗАРЯДНО УСТРОЙСТВО UC18YSL3)**

При възникване на неочакван проблем, данните в USB устройство, свързано към този продукт, могат да бъдат повредени или загубени. Винаги осигурявайте резервно копие на всички данни, съдържащи се в USB устройството, преди използването на този продукт.

Моля, имайте предвид, че нашата компания не носи отговорност за данните, съхранени в USB устройство, които са повредени или загубени, нито за повреда, която може да възникне в него.

**ПРЕДУПРЕЖДЕНИЕ**

- Преди употреба проверете свързващия USB кабел за дефекти или повреди.  
Използването на дефектен или повреден USB кабел може да доведе до появата на дим или да причини запалване.
- Когато продуктът не се използва, поставете гумения капак върху USB порта.  
Натрупването на прах и други отпадъци в USB порта може да доведе до появата на дим или да причини запалване.

**ЗАБЕЛЖКА**

- Възможно е USB зареждането да прекъсва на моменти.
- Извадете USB устройството от зарядното, когато не се зарежда.  
В противен случай животът на батерията на USB устройството може да се скъси, както и да се стигне до неочаквани инциденти.
- Възможно е да не можете да заредите някои USB устройства, в зависимост от типа устройство.

## ПРЕДПАЗНИ МЕРКИ ПО ОТНОШЕНИЕ НА ФУНКЦИИТЕ ЗА ПРАХОУСТОЙЧИВОСТ И ХИДРОИЗОЛАЦИЯ

Този продукт отговаря на квалификациите за клас защита IP56 (прахоустойчивост и хидроизолация) за електрическо оборудване, както е предвидено в международните регламенти IEC. (Само основното устройство отговаря на квалификациите за клас защита IP56, когато е оборудвано с акумулатор.)

### [Описания на IP кодове]

#### IP56

→ Степен на защита за проникване на вода  
Трябва да няма неблагоприятно въздействие върху оборудването, когато бъде напръскано с мощни струи вода от всички посоки (хидроизолирано).  
(100 л вода за минута, разпръснати за около три минути от разстояние приблизително три метра с използването на дюза с диаметър 12,5 мм).















→ Степен на защита от външен натиск от твърди предмети  
Прахът, който може да причини нежелани ефекти върху оборудването, не трябва да прониква (прахоустойчивост).  
(Оборудването да бъде оставено в неработещо състояние в изпитвателна камера, в която частици талк на прах с диаметър по-малък от 75 μm се разпръскват във въздуха с помощта на вихрова помпа при скорост от 2 кг на кубичен метър в продължение на осем часа.)



Оборудването е проектирано да издържа на въздействието на прах и вода, но няма гаранция, че няма да се повреди. Не използвайте и не оставяйте оборудването на места, където то е изложено на големи количества прах, или на места, където е потопено във вода или е изложено на дъждовна вода.

## СИМВОЛИ







### ПРЕДУПРЕЖДЕНИЕ

Използвани са следните символи. Уверете се, че разбирате значението им, преди използване на уреда.

|  |  |
|--|--|
|    | WR14DBDL2 / WR18DBDL2<br>: Безжичен ударен гаечен ключ   |
|    | За да намали риска от наранявания, потребителят трябва да прочете ръководството за работа.   |
|   | Само за страни от ЕС<br>Не изхвърляйте електрически уреди заедно с битовите отпадъци!<br>Във връзка с разпоредбите на Европейска Директива 2002/96/ЕС за електрическите и електронни уреди и нейното приложение съгласно националните законодателства, електрически уреди, които излизат от употреба трябва да се събират отделно и предават в специализирани пунктове за рециклиране. |
|  | Постоянен ток  |
|  | Номинално напрежение   |
|  | Скорост на празен ход  |
|  | Осцилация на минута  |
|  | Ударна сила  |
|  | Обикновен болт   |
|  | Високоустойчив болт  |
|  | Силен режим  |
|  | Среден режим   |
|  | Слаб режим   |
|  | Единичен режим   |

|   |   |
|---|---|
|    | Момент на затягане (максимален)   |
|    | Размер на квадратен отвор   |
|    | Тегло<br>(Съгласно ЕРТА-процедура 01/2003)                                  |
|    | Включване   |
|    | Изключване  |
|    | Изключете батерията   |
|   | Превключвател за малко сечение  |
|  | Винаги ВКЛ. (изключване след две минути)                                    |
|  | Само осветление SW-ON   |
|  | Винаги ИЗКЛ.  |
|  | Ротация по часовника  |
|  | Ротация обратно на часовника  |
|  | Капацитет на батерията  |
|  | Превключвател на индикатор за ниво на батерия                               |
|  | Батерията е почти изцяло разредена. Заредете батерията при първа възможност |
|  | Батерията е наполовина разредена.   |
|  | Батерията има достатъчен заряд.   |



|  |  |
|--|--|
|   | Превключвател за режим на затягане   |
|  | Индикаторна лампа за режим на затягане   |
|  | Слаб режим<br>„Работа с леко натоварване“<br>Инсталиране на тръбни подпори, скелета и т.н.                 |
|  | Среден режим<br>„Работа с леко натоварване“<br>Инсталиране на тръбни подпори, скелета и т.н.               |
|  | Силен режим<br>„Работа с голямо натоварване“<br>Сглобяване на стоманени рамки и т.н.                       |
|  | Единичен режим<br>„Деликатна работа“<br>Затягане на винтове с малък диаметър (M6 или други подобни) и т.н. |
|  | Предупреждение   |

### ВНИМАНИЕ

Не използвайте електрическият кабел, ако е повреден. Незабавно го подменете.

Когато зареждате батерията от източник на прав ток DC 12V от източник в лека кола (UC18YML2)

○ Укрепете зарядното устройство в колата.

Използвайте ремъкът, предоставен със зарядното устройство, за да го укрепите на място и да предотвратите падането му. (Виж Фиг. 13)

### ВНИМАНИЕ

Не поставяйте зарядното или батерията под седалката на шофьора. Укрепете зарядното устройство, за да не може да се мести или падне, тъй като това може да доведе до инцидент.



Фиг. 13

○ Вкарайте накрайника на щепсела на запалката в гнездото.

Ако щепселът не прави добър контакт и излиза, ремонтирайте гнездото. Ако гнездото е повредено, свържете се с търговския представител, от когото сте закупили колата. Ако продължите да използвате повреденото гнездо, това може да доведе до прегряване и повреда.

2. Поставете батерията в зарядното устройство. (Фиг. 2 на страница 259)

Поставете плътно батерията в зарядното устройство.

3. Зарендане

<UC18YFSL, UC18YML2>

Когато вкарвате батерия в зарядното устройство, пилотната лампа ще светне непрекъснато в червено. Когато батерията бъде заредена напълно, пилотната лампа ще мига в червено (на интервали от 1 секунда). (Вижте Таблица 1-а)

● Индикация на пилотна лампа

Индикациите на пилотната лампа ще бъдат тези като показаните в Таблица 1-а, според състоянието на зарядното устройство или акумулаторната батерия.

<UC18YSL3>

При поставяне на батерия в зарядното устройство, светоиндикаторът за заряд ще мига в синьо.

Когато батерията се зареди напълно, светоиндикаторът за заряд ще свети в зелено. (Вижте Таблица 1-б)

● Индикации на светоиндикатора за заряд

Индикациите на светоиндикатора за заряд, отразяващи състоянието на зарядното устройство или акумулаторната батерия, са показани в Таблица 1-б.

## СТАНДАРТНИ АКСЕСОАРИ

В допълнение към основния комплект (1 комплект) са предоставени и аксесоарите и приставките, изброени на стр. 258.

Стандартните приставки и аксесоари са предмет на промяна без предупреждение.

## ПРИЛОЖЕНИЯ

Затягане и развиване на всички видове болтове и гайки, използвани в конструктивни конструкции

## СПЕЦИФИКАЦИИ

Спецификациите на уреда са дадени в Таблицата на стр. 258.

### ЗАБЕЛЕЖКА

Поради непрекъснатото развитие на научно-развойната програма на HiKOKI, дадените тук спецификации са предмет на промяна без уведомяване.

## ЗАРЕЖДАНЕ

Преди да използвате електрическият инструмент, заредете батерията както следва.

1. Свържете към източник на захранване. (Фиг. 2 на страница 259)

Когато зареждате батерията от източник на променлив ток

○ Свържете кабела на зарядното към източника.

<UC18YFSL, UC18YML2>

Когато свързвате кабела на зарядното, индикаторната лампа ще мига в червено (на интервали от 1 сек.).

<UC18YSL3>

Когато включите кабела на зарядното устройство в контакт, светоиндикаторът за заряд ще мига в червено (на интервали от 1 секунда).

**Таблица 1-а**

| Сигнали на индикаторната лампа                                       |                                   |  |  |  |
|--|-----------------------------------|--|--|--|
| Индикаторната лампа свети или мига.                                  | Преди зареждане                   | Мига (червено)   | Светва за 0,5 сек. Не светва за 0,5 сек. (изгасва за 0,5 сек.)   |  |
|  | По време на зареждане             | Свети (червено)  | Свети непрекъснато   |  |
|  | Завършено зареждане               | Мига (червено)   | Светва за 0,5 сек. Не светва за 0,5 сек. (изгасва за 0,5 сек.)   |  |
|  | Невъзможно зареждане              | Мига (червено)   | Светва за 0,1 сек. Не светва за 0,1 сек. (изгасва за 0,1 сек.)   | Повреда в зарядното устройство   |
|  | Режим готовност поради прегряване | Свети (зелено) (UC18YML2)                                      | Свети непрекъснато   | Прегряла батерия. Зареждането невъзможно. (Зареждането ще започне след охлаждане на батерията) |
|  |                                   | Мига (червено) (UC18YFSL)                                      | Светва за 1 секунда. Не светва за 0,5 сек. (изгасва за 0,5 сек.) |  |
| Зареждането с източник на ток от лек автомобил невъзможно (UC18YML2) | Мига (зелено)                     | Светва за 0,5 сек. Не светва за 0,5 сек. (изгасва за 0,5 сек.) | Повреда в зарядното устройство                                   |  |

**ЗАБЕЛЕЖКА:** В режим готовност за охлаждане на батерията, UC18YML2 / UC18YFSL същата се охлажда от вентилатор.  
 (Въпреки това, охлаждащият вентилатор не работи при зареждане на батерията от източник DC 12 V на лек автомобил).

**Таблица 1-б**

| Индикации на светоиндикатора за заряд                 |                                   |                |  |   |
|---|-----------------------------------|----------------|--|---|
| Светоиндикатор за заряд (червено/синьо/зелено/лилаво) | Преди зареждане                   | Мига (червено) | Светва за 0,5 секунди. Не свети за 0,5 секунди. (изгасва за 0,5 секунди)                   | Свързано към източник на захранване   |
|   | По време на зареждане             | Мига (синьо)   | Светва за 0,5 секунди. Не светва за 1 секунда. (изгасва за 1 секунда)                      | Капацитет на батерията под 50%  |
|   |                                   | Мига (синьо)   | Светва за 1 секунда. Не свети за 0,5 секунди. (изгасва за 0,5 секунди)                     | Капацитет на батерията под 80%  |
|   |                                   | Свети (синьо)  | Свети непрекъснато   | Капацитет на батерията над 80%  |
|   | Завършено зареждане               | Свети (зелено) | Свети непрекъснато (Продължителен звук на зумер: около 6 секунди)                          |   |
|   | Режим готовност поради прегряване | Мига (червено) | Светва за 0,3 секунди. Не свети за 0,3 секунди. (изгасва за 0,3 секунди)                   | Прегряла батерия. Зареждането не е възможно. (Зареждането ще започне след охлаждане на батерията) |
|   | Невъзможно зареждане              | Мига (лилаво)  | Светва за 0,1 секунда. Не светва за 0,1 секунда (Прекъсващ звук на зумер: около 2 секунди) | Повреда в батерията или зарядното устройство  |

**ЗАБЕЛЕЖКА:** В режим готовност за охлаждане на батерията, UC18YSL3 същата се охлажда от вентилатор.

- Отчитане на температурата и времето за зареждане на батерията. Температурата и времето за зареждане ще бъдат тези, показани в Таблица 2

Таблица 2

| Зарядно  |      | UC18YFSL    | UC18YML2 (AC/DC)*1 | UC18YSL3     |
|--|------|-------------|--------------------|--------------|
| Батерия  |      |             |                    |              |
| Напрежение при зареждане   | V    | 14,4V - 18V |                    |              |
| Тегло  | кг   | 0,5         | 0,7                | 0,6          |
| Температури, при които батерията може да бъде заредена                 |      | 0°C – 50°C  |                    | -10°C – 50°C |
| Време за зареждане на батерията до приблизителен капацитет. (При 20°C) |      |             |                    |              |
| 1,3Ah  | мин. | 20          | 20 / 50            | 15           |
| 1,5Ah  | мин. | 22          | 22 / 60            | 15           |
| 2,0Ah  | мин. | 30          | 30 / 80            | 20           |
| 2,5Ah  | мин. | 35          | 35 / 100           | 25           |
| 3,0Ah  | мин. | 45          | 45 / 120           | 20           |
| 4,0Ah  | мин. | 60          | 60 / 160           | 26           |
| 5,0Ah  | мин. | 75          | 75 / 200           | 32           |
| 6,0Ah  | мин. | 90          | 90 / 240           | 38           |
| Брой клетки на батерията   |      | 4 – 10      |                    |              |

\*1 AC захранване / DC 12 V (автомобилно) захранване

**ЗАБЕЛЕЖКА**

Времето за зареждане може да варира според околната температура и източника на напрежение. <UC18YML2>

Особено при използване на автомобилен източник на захранване DC 12 V, времето за зареждане може да бъде по-продължително при високи температури.

**ВНИМАНИЕ**

Когато зарядното устройство се използва непрекъснато, може да загрее и да стане причина за отказ или повреда. След като завърши зареждането, оставете в покой зарядното устройство за 15 минути.

4. Изключете го от мрежовото захранване или от автомобилният източник на захранване.

5. Дръжте зарядното устройство здраво и издържайте батерията.

**ЗАБЕЛЕЖКА**

Уверете се, че няма опасност да го изтървете след като издърпате батерията.

**ВНИМАНИЕ**

- Ако батерията бива зареждана, докато е нагрята, защото е била оставена за дълго време на място, изложено на пряка слънчева светлина, или защото е била използвана току що, контролната лампа на зарядното UC18YML2 светва в зелено, или контролната лампа на зарядното UC18YFSL светва за 1 секунда, не свети за 0,5 секунди (изключена за 0,5 секунди), или пък лампата индикатор за зареждане на зарядно UC18YSL3 светва за 0,3 секунди, не свети за 0,3 секунди (изключена за 0,3 секунди). В такъв случай, първо оставете батерията да се охлади и след това започнете зареждане.
- Ако контролната лампа или индикаторната лампа за зарядното мигат в червено (на интервали от 0,2 сек.), проверете за чужди тела и ги отстранете от конектора за батерия на зарядното устройство. Ако няма чужди тела, вероятно батерията или зарядното устройство са повредени. Занесете ги в оторизиран сервизен център.

- Тъй като на вградения микро-компютър са необходими около 3 секунди, за да потвърди, че батерията, която се зарежда, е извадена, изчакайте поне 3 секунди преди да я поставите отново и да продължите зареждането. Ако батерията бъде поставена преди да минат 3 секунди, може да не бъде правилно заредена.
- Проверете напрежението на автомобилния източник на захранване (на всеки индикаторната лампа мига в зелено (на всеки 0,2 сек.) продължително. (UC18YML2) Ако напрежението е 12V или по-ниско, това показва, че акумулатора на колата е слаб и не може да се зареди.
- Ако контролната лампа или индикаторната лампа за зарядното не мигат в червено (на една секунда), дори след свързване към мрежата или гнездото на запалката в колата, това показва, че защитният контур на зарядното е активиран. Отстранете кабела или щепсела от захранването и след това свържете отново, след около 30 секунди. Ако и след това контролната лампа или индикаторната лампа за зарядното не мигат в червено (на една секунда), моля занесете зарядното устройство в оторизиран сервизен център на HiKOKI.

**МОНТАЖ И ЕКСПЛОАТАЦИЯ**

| Действие                            | Фигура | Страница |
|-------------------------------------|--------|----------|
| Отстраняване и поставяне на батерия | 1      | 259      |
| Зареждане                           | 2      | 259      |
| Монтиране на гнездото*1             | 3      | 259      |
| Смяна на посоката на ротация        | 4      | 260      |
| Работа на превключвателя            | 5      | 260      |
| Отстраняване и монтаж на куката     | 6      | 260      |

|  |      |     |
|--|------|-----|
| Индикатор за ниво на батерия                                   | 7    | 260 |
| Сигнали на LED индикатора*2                                    | 8    | 260 |
| Функция превключвател за режим на затягане*3                   | 9    | 260 |
| Зареждане на USB устройство и електрически източник            | 10-a | 261 |
| Зареждане на USB устройство и батерия от електрически източник | 10-b | 261 |
| Как се презарежда USB устройство                               | 11   | 261 |
| При завършване на зареждането на USB устройство                | 12   | 261 |
| Избор на приставки и аксесоари                                 | —    | 262 |

\*1 Инсталиране на гнездо

Изберете гнездо, което да се използва.

(1) Плъзнете О-пръстена извън канала, след това приравнете отвора на гнездото с отвора на водещата втулка и поставете втулката в гнездото.

(2) Вкарайте щифта в гнездото.

(3) Като се уверите, че щифтът няма да падне, прикрепете О-пръстена към канала на гнездото.

\*2 Сигнали на LED индикатора

## ЗАБЕЛЕЖКА

За да предотвратите разряд на батерията, поради забравен светещ LED индикатор, същият автоматично изгасва след около 2 минути.

\*3 Функция превключвател за режим на затягане

## ВНИМАНИЕ

Изберете режим на затягане, докато пусковият превключвател е освободен. В противен случай има опасност от повреда.

Чрез използване на превключвателя за режим на затягане от страната на тялото на инструмента, затягащият момент може да се регулира в зависимост от вида на работата.

Режимът на затягане се променя между 4 различни режима всеки път, когато превключвателят на режима на затягане бъде натиснат.

В Единичен режим, когато ключът е изтеглен и започнат ударите, електроинструментът автоматично спира след няколко удара.

В режимите Слаб, Среден и Силен, когато ключът е изтеглен и започнат ударите, електроинструментът работи непрекъснато (без автоматично спиране).

## ПОДДРЪЖКА И ИНСПЕКЦИЯ

### 1. Инспекция на гнездото

Износено или деформирано шестостенно гнездо не осигурява нужния момент на затягане и прилягане между гайката или държача, което води до загуба на момент на затягане. Периодично проверявайте отворите на гнездото за износване и сменяйте с ново при нужда.

### 2. Инспекция на фиксиращи винтове

Редовно инспектирайте всички фиксиращи винтове и се уверете, че са добре затегнати. Ако установите разхлабен винт, незабавно го затегнете. Неспазването на горното крие рискове от злополуки и нараняване.

### 3. Поддръжка на мотора

Намотките на мотора са „сърцето“ на уреда. Упражнявайте особено внимание към намотките, тъй като могат да се повредят от попадане на влага и/или масло по тях.

### 4. Външно почистване

Когато инструментът е замърсен, забършете с мека, суха кърпа или с кърпа, навлажнена със сапунена вода. Не използвайте разтворители на алкохолна, бензинова основа, или разреждатели за бои, тъй като те ще разядат пластмасовите повърхности.

### 5. Съхранение

Съхранявайте инструмента при температура под 40°C на място, недостъпно за деца.

## ЗАБЕЛЕЖКА

Съхранение на литиево-йонни батерии.

Уверете се, че литиево-йонните батерии са напълно заредени, преди да ги оставите за съхранение.

Продължително съхранение (3 месеца или повече) на непълно заредени батерии може да доведе до лоша работа, значително скъсяване на живота на батериите или да ги направи негодни за употреба.

Въпреки това, батерии със значително скъсен живот могат да бъдат възстановени, чрез няколкократно зареждане и пълното им разреждане от два до пет пъти.

Ако полезният живот на батерията е значително съкратен, независимо от многократното зареждане и използване, считайте батерията за износена и сменете с нова.

## ВНИМАНИЕ

По време на работа и поддръжка на електрически уреди трябва да се спазват разпоредбите и стандартите за безопасност за всяка страна.

## Важна информация за батерии за безжични инструменти NiKOKI

Моля, винаги използвайте нашите оригинални батерии. Не гарантираме безопасността и работата на уреда, когато се използват батерии, различни от посочените от нас, или когато са правени промени по батериите (като разглобяване и подмяна на клетките или други вътрешни компоненти).

## ГАРАНЦИЯ

Предоставяме гаранция за Електрически Инструменти NiKOKI съгласно специфичните местени законодателства на съответните държави. Настоящата гаранция не покрива дефекти или повреди, причинени от неправилно или небрежно използване, както и дължащи се на обичайно износване на компонентите. В случай на рекламация, моля, изпратете Електрическият Инструмент, в неразглобен вид, с ГАРАНЦИОННАТА КАРТА, продълволствена в края на инструкциите, на оторизиран сервисен център на NiKOKI.

**Информация за шумово замърсяване и вибрации**

Измерените стойности отговарят на изискванията на EN60745 и съответстват на ISO 4871.

Измерено А-претеглено шумово ниво:  
 107 dB (A) (WR14DBDL2)  
 106 dB (A) (WR18DBDL2)

Измерено А-претеглена сила на звука:  
 96 dB (A) (WR14DBDL2)  
 95 dB (A) (WR18DBDL2)

Неточност K: 3 dB (A).

Носете антифони.

Общи стойности на вибрации (векторна сума) определени съгласно EN60745.

Ударно затягане на крепежни елементи до максималния капацитет на уреда:

Стойност на емисия на вибрации **a<sub>h</sub>** =  
 13,4 m/s<sup>2</sup> (WR14DBDL2)  
 11,7 m/s<sup>2</sup> (WR18DBDL2)

Неточност K = 1,5 м/сек<sup>2</sup>

Декларираните общи стойности на вибрации са измерени съгласно стандартните методи на изпитване и могат да бъдат използвани за сравнение между различните инструменти.

Освен това стойностите могат да се използват за предварителна оценка.

**ПРЕДУПРЕЖДЕНИЕ**

- Вибрациите по време на действителна употреба на инструмента могат да се различават от декларираните общи стойности, в зависимост от начина на използване на инструмента.
- Идентифициране на мерките за безопасност за оператора, въз основа оценка на въздействието при действителни условия на използване (като се вземат предвид всички елементи от работния цикъл, като периоди на включване и изключване, както и работа на празни обороти непосредствено преди и след момента на използване).

**ЗАБЕЛЕЖКА**

Поради непрекъснатото развитие на научно-развойната програма на HiKOKI, дадените тук спецификации са предмет на промяна без уведомление.

**ОТСТРАНЯВАНЕ НА НЕИЗПРАВНОСТИ**

Използвайте инспекциите в таблицата по-долу, ако инструментът не функционира нормално. Ако с това проблемът не бъде отстранен, обърнете се към вашия дилър или към оторизирания сервизен център на HiKOKI.

| Симптом  | Възможна причина  | Отстраняване  |
|--|---|---|
| Уредът не работи   | Няма повече енергия в акумулатора                                     | Заредете акумулатора.   |
| Уредът е спрял внезапно  | Уредът е бил пренатоварен   | Отстранете проблема, причиняващ претоварването.   |
|  | Акумулаторът е прегрял.   | Оставете акумулатора да се охлади.  |
|  | Тялото на инструмента е прегряло                                      | Оставете тялото на инструмента да се охлади достатъчно.   |
|  | Инструментът е настроен на единичен режим                             | Това не означава, че има неизправност. Превключете инструмента в режим на затягане, подходящ за вида на работата.                 |
|  | Пусковият превключвател е бил задържан надолу за 5 или повече минути. | Това не означава, че има неизправност. Работата на мотора бе прекъсната автоматично, за да се предотврати повреда на инструмента. |
| Гнезда за инструменти -не могат да се монтират -падат -не могат да се свалят | Формата на монтажната част не съвпада                                 | Уверете се, че използвате 12,7 мм държачи с квадратен отвор.  |
| Превключвателят не може да се издърпа  | Бутонът за избор напред/назад е поставен по средата                   | Натиснете бутона здраво в позиция на желаната посока на въртене.  |
| Чува се необичайно висок шум, когато пусковият превключвател бъде натиснат.  | Пусковият превключвател трябва да се натиска леко.                    | Това не означава, че има неизправност. Това не се случва, ако пусковият превключвател бъде натиснат докрай.                       |

| Симптом   | Възможна причина   | Отстраняване   |
|---|--|--|
| <p>&lt;UC18YFSL&gt;<br/>&lt;UC18YML2&gt;<br/>Контролната лампа бързо примигва в червено, но зареждането на акумулатора не започва.</p> <p>&lt;UC18YSL3&gt;<br/>Индикаторната лампа за заряд мига бързо в лилаво, но зареждането на акумулатора не започва.</p>  | Акумулаторът не е поставен докрай.   | Поставете акумулатора стабилно.  |
|   | Има чужди тела в клемата на акумулатора или където акумулаторът е прикрепен.   | Отстранете външните предмети.  |
| <p>&lt;UC18YFSL&gt;<br/>Контролната лампа мига в червено, но зареждането на акумулатора не започва.</p> <p>&lt;UC18YML2&gt;<br/>Контролната лампа мига в зелено, но зареждането на батерията не започва.</p> <p>&lt;UC18YSL3&gt;<br/>Индикаторната лампа за заряд мига в червено, но зареждането на акумулатора не започва.</p> | Акумулаторът не е поставен докрай.   | Поставете акумулатора стабилно.  |
|   | Акумулаторът е прегреял.   | Акумулаторът автоматично ще започне да се зарежда, ако температурата спадне, но това намалява живота му. Препоръчително е преди зареждане акумулаторът да се охлади на добре проветриво място, далеч от пряка слънчева светлина. |
| Времето на използване на акумулатора е кратко, макар и да е изцяло зареден.   | Животът на акумулатора е завършил.   | Заменете акумулатора с нов.  |
| Акумулаторът се нуждае от много време за зареждане.   | Температурата на акумулатора, зарядното устройство или околната среда е прекалено ниска.   | Заредете акумулатора на закрито или в друга по-топла среда.  |
|   | Вентилационните канали на акумулатора са блокирани, което причинява прегревяне на вътрешните компоненти.   | Избягвайте блокирането на каналите.  |
|   | Охлаждащият вентилатор не работи.  | Свържете се с оторизиран сервизен център на HiKOKI за поправка.  |
| <UC18YSL3 само>   |  |  |
| Зареждането на USB устройството спира по средата.   | Зарядното устройство е включено в електрически контакт, докато USB устройството се зарежда, използвайки акумулатора като източник на захранване. | Това не означава, че има неизправност. Зарядното устройство прекъсва зареждането на USB за около 5 секунди при преминаване между различни източници на захранване.   |
|   | В зарядното устройство е включен акумулатор, докато USB устройството се зарежда, използвайки електрически контакт като източник на захранване.   |  |
| Зареждането на USB устройството прекъсва по средата, когато акумулаторът и USB устройството се зареждат по едно и също време.   | Акумулаторът е напълно зареден.  | Това не означава, че има неизправност. Зарядното устройство прекъсва USB зареждането за около 5 секунди, докато проверява дали акумулаторът е зареден успешно.   |
| Зареждането на USB устройството не започва, когато акумулаторът и USB устройството се зареждат по едно и също време.  | Оставащият капацитет на акумулатора е изключително нисък.  | Това не означава, че има неизправност. Когато капацитетът на акумулатора достигне определено ниво, USB зареждането започва автоматично.  |

## OPŠTA BEZBEDNOSNA UPOZORENJA ZA ELEKTRIČNI ALAT

### ⚠ UPOZORENJE

Pročitajte sva bezbednosna upozorenja i sva uputstva. Propust da se slede upozorenja i uputstva može da izazove strujni udar, požar i/ili teške povrede.

Sačuvajte sva upozorenja i uputstva za buduću upotrebu.

Izraz „električni alat“ u ovim upozorenjima odnosi se na električni alat napajan iz mreže (pomoću kabla) ili na alat napajan iz baterije (bez kabla).

#### 1) Bezbednost radnog područja

- a) Radno područje održavajte čistim i dobro osvetljenim.

Zbog zakrčenog ili mračnog prostora mogu se dogoditi nesreće.

- b) Električnim alatom nemojte da rukujete u eksplozivnoj atmosferi, na primer u prisustvu zapaljivih tečnosti, gasova ili prašine.

Električni alati stvaraju varnice koje mogu da zapale prašinu ili isparenja.

- c) Decu i posmatrača držite podalje dok rukujete električnim alatom.

Zbog ometanja možete da izgubite kontrolu nad njim.

#### 2) Električna bezbednost

- a) Utičkači električnog alata moraju da odgovaraju utičnici.

Nikada ni na koji način nemojte da prepravljate utikač.

Nemojte da koristite nikakve adaptere za utikače dok rukujete uzemljenim električnim alatom.

Utičkači koji nisu prepravljani i odgovarajuće utičnice smanjuće opasnost od strujnog udara.

- b) Izbegavajte kontakt sa uzemljenim površinama kao što su cevi, radijatori, šporeti ili frižideri.

Opasnost od strujnog udara se povećava ako vam je telo uzemljeno.

- c) Električni alat nemojte da ostavljate na kiši ili izloženog vlazi.

Voda koja proдре u električni alat povećaćе opasnost od strujnog udara.

- d) Nemojte da zloupotrebljavate kabl. Kabl nikada nemojte da koristite da biste nosili, vukli ili isključivali iz struje električni alat.

Kabl držite podalje od toplote, ulja, oštarih ivica ili pokretnih delova.

Oštećenje ili upetljani kablovi povećavaju opasnost od strujnog udara.

- e) Kada električni alat koristite napolju, koristite produžni kabl koji je predviđen za spoljnu upotrebu.

Korišćenjem kabla koji je predviđen za spoljnu upotrebu smanjuje se opasnost od strujnog udara.

- f) Ako nije moguće izbeći upotrebu električnog alata na vlažnom mestu, koristite napajanje zaštićeno zaštitnom strujnom sklopkom (RCD). Korišćenjem RCD-a smanjuje se opasnost od strujnog udara.

#### 3) Lična bezbednost

- a) Kada rukujete električnim alatom budite na oprezu, pazite šta radite i koristite zdrav razum. Nemojte da koristite električni alat kada ste umorni ili ako ste pod uticajem droge, alkohola ili lekova.

Trenutak nepažnje tokom upotrebe električnog alata može dovesti do teške povrede.

- b) Koristite ličnu zaštitnu opremu. Uvek nosite zaštitu za oči.

Zaštitna oprema kao što je maska za prašinu, neklizajuća radna obuća, šlem i zaštita za sluh, koja se koristi u odgovarajućim uslovima, smanjuje opasnost od povredjenja.

- c) Onemogućite slučajno uključivanje. Pre priključivanja na izvor napajanja i/ili baterije, uzimanja ili prenošenja alata, proverite da li se prekidač nalazi u položaju isključeno.

Prenošenje električnog alata sa prstom na prekidaču ili uključivanje napajanja alata dok je prekidač u položaju uključeno može dovesti do nesreće.

- d) Pre uključivanja električnog alata uklonite ključ za podešavanje.

Ključ koji je ostao pričvršćen na rotacionom delu električnog alata može da nanese povrede.

- e) Nemojte se istežati. Sve vreme održavajte dobar oslonac i ravnotežu.

Zahvaljujući tome imaćete bolju kontrolu nad električnim alatom u neočekivanim situacijama.

- f) Nosite odgovarajuću odeću. Nemojte da nosite široku odeću ili nakit. Kosu, odeću i rukavice držite podalje od pokretnih delova.

Pokretni delovi mogu da zahvate široku odeću, nakit ili dugu kosu.

- g) Ako uređaj ima priključak za posudu za izvlačenje i prikupljanje prašine, postarajte se da ona bude ispravno priključena i korišćena.

Upotrebom posude za prikupljanje prašine mogu da se smanje opasnosti povezane s prašinom.

#### 4) Upotreba i održavanje električnog alata

- a) Nemojte koristiti električni alat na silu. Koristite električni alat koji odgovara poslu koji želite obaviti.

Odgovarajućim električnim alatom posao ćete obaviti bolje i bezbednije pri brzini za koju je predviđen.

- b) Nemojte da koristite električni alat ako ne možete da ga uključite i isključite prekidačem.

Svaki električni alat kojim ne može da se upravlja prekidačem predstavlja opasnost i mora biti popravljen.

- c) Izvucite utikač iz izvora napajanja i/ili uklonite bateriju iz električnog alata pre vršenja bilo kakvih podešavanja, menjanja pribora ili odlaganja električnog alata.

Ove preventivne mere bezbednosti smanjuju opasnost od slučajnog uključivanja električnog alata.

- d) Nekorišćeni električni alat odložite van domašaja dece i nemojte dozvoliti da ga koriste osobe koje nisu upoznate s njim ili ovim uputstvima.

Električni alat je opasan u rukama osoba koje ne znaju kako se on koristi.

- e) Održavajte električni alat. Proverite da li su pokretni delovi dobro namešteni i pričvršćeni, da li ima delova koji su polomljeni ili postoji neko stanje koje može uticati na rad električnog alata.

Ako je oštećen, električni alat treba popraviti pre upotrebe.

Mnoge nezgode su izazvane električnim alatom koji nije dobro održavan.

- f) Alate za sečenje održavajte oštirim i čistim.

Manja je verovatnoća da će se zaglaviti ispravno održavani alat za sečenje sa naoštrenim oštricama i takav alat je lakše kontrolisati.

- g) Električni alat, pribor, rezne pločice itd. koristite u skladu sa ovim uputstvima, uzimajući u obzir uslove rada i posao koji treba obaviti.

Korišćenje električnog alata za namene za koje nije predviđen može prouzrokovati opasne situacije.

- 5) **Upotreba i održavanje alata s baterijom**
- a) **Dopunjavajte isključivo punjačem koji je predvideo proizvođač.**  
*Punjač koji je predviđen za jednu bateriju može da izazove opasnost od požara kada se koristi za drugu bateriju.*
- b) **Koristite električni alat isključivo sa konkretno predviđenim baterijama.**  
*Korišćenje bilo koje druge baterije može izazvati opasnost od povređivanja i požara.*
- c) **Kada se baterija ne koristi, držite je podalje od metalnih predmeta kao što su spajalice, novčići, ključevi, ekseri, zavrtnji ili drugi mali metalni predmeti koji mogu napraviti spoj između dva kontakta.**  
*Stvaranje kratkog spoja između kontakta na bateriji može da izazove opekotine ili požar.*
- d) **U uslovima pogrešnog korišćenja, tečnost može da iscuri iz baterije; izbegavajte kontakt. Ako do kontakta slučajno dođe, isperite vodom. Ako vam tečnost dospe u oči, potražite i pomoć lekara.**  
*Tečnost iscurela iz baterije može da izazove iritaciju ili opekotine.*
- 6) **Servisiranje**
- a) **Servisiranje vašeg električnog alata prepustite stručnom serviseru koji će koristiti isključivo identične rezervne delove.**  
*Time će se očuvati bezbednost električnog alata.*

## MERE PREDOSTROŽNOSTI

**Decu i nemoćne osobe držite podalje.**

**Kada se ne koristi, alat treba držati van domašaja dece i nemoćnih osoba.**

## BEZBEDNOSNA UPOZORENJA ZA BEŽIČNI UDARNI KLJUČ

**Držite električni alat za izolovane rukohvate kada tokom izvođenja radova držač može doći u kontakt sa skrivenim žicama.** Držači koji dođu u kontakt sa žicom pod naponom mogu da prenesu napon do nepokrivenih metalnih delova električnog alata zbog čega rukovalac može da doživi strujni udar.

## DODATNA BEZBEDNOSNA UPOZORENJA

- Ovo je prenosni alat za zatezanje i popuštanje zavrtnjeva, vijaka i navrtki. Koristite ga samo za tu namenu.
- Tokom rada čvrsto držite alat. Ako to ne uradite posledice mogu biti nezgode ili povrede.
- Postarajte se da baterija bude dobro pričvršćena. Ako je labava može da otpadne što može da izazove nezgodu.
- Priprema i provera radnog okruženja. Proverite da li radno mesto ispunjava sve uslove opisane u merama predostrožnosti.
- Nemojte dozvoliti da strani predmeti dospeju u otvor za priključivanje punjive baterije.
- Nikada nemojte da rastavlјate punjivu bateriju i punjač.
- Nikada nemojte da pravite kratak spoj na punjivoj bateriji. Izazivanje kratkog spoja će stvoriti jaku struju i pregrevanje. Posledice će biti opekotine ili oštećenje baterije.
- Bateriju nemojte bacati u vatru. Baterija koju zahvati vatra može da eksplodira.
- Odnosite bateriju u prodavnicu u kojoj ste je kupili čim njeno trajanje nakon punjenja postane suviše kratko da bi mogla da se koristi. Bateriju kojoj je istekao radni vek nemojte da bacite.
- Nemojte da gurate predmete u ventilacione otvore na punjaču. Guranjem metalnih ili zapaljivih predmeta u ventilacione otvore na punjaču nastaje opasnost od strujnog udara ili oštećenje punjača.
- Proverite momenat zatezanja koristeći moment-ključ.
- Zaustavite alat pre promene smer okretanja. Uvek pustite prekidač i sačekajte da se alat zaustavi pre nego što promenite smer okretanja.
- Nikada nemojte da dodirujete deo koji se okreće. Pazite da vam mehanizam s delom koji se okreće ne dođe blizu ruku ili bilo kojeg drugog dela tela. Deo koji se okreće bi mogao da vas poseče ili priklješti. Osim toga, pazite da ne dodirnete deo koji se okreće nakon neprekidne, dugotrajne upotrebe. On postaje veoma topao i mogao bi da vas opeče.
- Koristite pribor koji je naveden u ovom uputstvu za upotrebu ili u katalogu kompanije HIKOKI. Ako to ne uradite posledice mogu biti nezgode i povrede.
- Dobro pričvrstite pribor u ležište. Ako pribor nije dobro stavljen, može da ispadne i da nanese povrede.
- Kada izklјizavate O-prsten iz žleba utičnice, postarajte se da ne ispastite ili izgubite iglu.
- Moguće je privremeno držati utičnicu sa prstenom za frikciju, ali se postarajte da ubacite iglu i da prikačite O-prsten pre upotrebe.  
Ako se koristi alat za napajanje dok se utičnica trenutno drži, utičnica će možda ispasti i izazvati povredu.
- Funkcija biranja režima za pritezanje
- Izaberite režim za zatezanje dok se okidač prekidača pušta. Ako to ne učinite može da dođe do kvara.
- Odgovarajući režim se razlikuje u zavisnosti od zavrtnjeva i materijala koji se šrafi. Stegnite nekoliko probnih zavrtnjeva i podesite podešavanje režima u skladu sa tim.
- Režim birača prekidača za zatezanje može samo da se podesi nakon što je baterija instalirana u alatu a okidač prekidača se jednom povukao.
- Električni alat je opremljen sa toplotnim zaštitnim kolom da bi se zaštitio motor. Kontinuiran rad može da izazove rast temperature uređaja, aktiviranje toplotnog zaštitnog kola i automatskog zaustavljanje rada. Ako se to desi, potrebno je sačekati da se električni alat ohladi pre upotrebe.
- Motor će prestati da radi ako je alat preopterećen. Ako se to desi, otpustite prekidač na alatu i odstranite uzrok preopterećenja.  
Izbegavajte da dodirujete prednji poklopac koji može da se ugrije tokom neprekidnog rada.
- Korišćenje baterije u hladnim uslovima (ispod 0 stepeni Celzijusovih) ponekad može da dovede do slabljenja momenta zatezanja i skraćanja dužine rada. Međutim, ovo je privremena pojava i situacija se vraća u normalu kada se baterija zagreje.
- Dugme za pritisakanje ne može biti prebačeno dok se alat za napajanje okreće. Da biste prebacili dugme u dugme za pritisakanje, zaustavite alat za napajanje i zatim podesite dugme za pritisakanje.
- Dobro pričvrstite kuku. Ako kuka nije dobro pričvršćena, može naneti povredu tokom korišćenja.  
Kada izaberete da nosite alat obešen na vaš pojas oko struka, postarajte se da skinete utičnicu alata. Ako to ne uradite, to može da dovede do neočekivane povrede.
- Nemojte jako udarati komandnu ploču ili je lomiti. To može prouzrokovati probleme.
- Nemojte da gledate direktno u lampu. Usled toga može doći do oštećenja očiju.  
Obrišite bilo koju prašinu ili prljavštinu na sočivu LED svetla sa mekom krpom, paziteći da ne ogrebetate sočivu. Ogrebotine na sočivu LED svetla mogu da dovedu do smanjene svetline.
- Da ne bi došlo do trošenja baterije jer je korisnik zaboravio da isklјuči LED lampu, ona se automatski isklјučuje za oko 2 minuta.



27. Mirovanje uređaja nakon neprekidnog rada.
28. Nemojte da dodirujete zaštitnik jer postaje veoma topao tokom neprekidnog rada.

## UPOZORENJE O LITIJUM-JONSKOJ BATERIJI

Da bi joj se produžio radni vek, litijum-jonska baterija ima zaštitnu funkciju da bi se zaustavilo isticanje energije.

U dole opisanim slučajevima 1 do 3, kada koristite ovaj proizvod, motor može da se zaustavi čak i ako je prekidač pritisnut. Ovo nije kvar već rezultat rada zaštitne funkcije.

1. Motor se zaustavlja kada se baterija istroši.  
U tom slučaju odmah je napunite.
2. Motor može da se zaustavi ako je alat preopterećen. U tom slučaju otpustite prekidač na alatu i uklonite uzroke preopterećenja. Nakon toga možete ponovo da ga koristite.
3. Ako se baterija pregrije usled rada pod preopterećenjem, napajanje iz baterije može biti obustavljeno.  
U tom slučaju prestanite da koristite bateriju i ostavite je da se ohladi. Nakon toga možete ponovo da ga koristite.

Osim toga, molimo vas da obratite pažnju na sledeće upozorenje.

### UPOZORENJE

Da biste sprečili svako curenje baterije, stvaranje toplote, ispuštanje dima, eksploziju ili prethodno paljenje, pridržavajte se sledećih mera predostrožnosti.

1. Pazite da se opiljci i prašina ne skupljaju na bateriji.
  - Tokom rada pazite da opiljci i prašina ne padaju na bateriju.
  - Pazite da se opiljci i prašina koji padaju na električni alat ne skupljaju na bateriji.
  - Nekorišćenu bateriju nemojte držati na mestu izloženom opiljcima i prašini.
  - Pre odlaganja baterije uklonite opiljke i prašinu koji mogu prionuti uz nju i nemojte je držati zajedno s metalnim predmetima (zavrtnji, ekseri itd).
2. Nemojte da probušite bateriju oštrim predmetom kao što je ekser, nemojte da je udarate čekićem, da stajete na nju, niti da je izlažete jakim udarcima.
3. Nemojte da koristite vidljivo oštećenu ili deformisanu bateriju.
4. Nemojte da koristite bateriju tako da joj polariteti budu obrnuti.
5. Nemojte direktno da je priključujete na električne utičnice ili na utičnicu za paljenje cigareta u automobilu.
6. Nemojte da koristite bateriju za namene za koje nije predviđena.
7. Ako se baterija ne napuni do kraja čak i kada prođe vreme predviđeno za punjenje, odmah prekinite daljnje punjenje.
8. Bateriju nemojte da izlažete visokim temperaturama ili jakim pritisku, na primer stavljajući je u mikrotalasnu pećnicu, mašinu za sušenje ili posudu pod visokim pritiskom.
9. Držite je podalje od vatre čim primetite curenje ili osetite čudan miris.
10. Nemojte je koristiti na mestu gde dolazi do stvaranja jakog statičkog elektriciteta.
11. Ako baterija curi, stvara neugodan miris, zagreva se, menja boju ili oblik, ili ako na neki način izgleda neobično tokom upotrebe, punjenja ili skladištenja, odmah je uklonite iz opreme ili punjača i prestanite da je koristite.

### OPREZ

1. Ako vam tečnost koja iscuri iz baterije dospe u oči, nemojte da trljate oči već ih dobro isperite čistom vodom, na primer vodom iz česme, i odmah se obratite lekaru. Ako se ne tretira, tečnost može da izazove probleme sa očima.

2. Ako vam tečnost iscuri na kožu ili odeću, odmah dobro operite čistom vodom, na primer vodom iz česme. Postoji mogućnost pojave iritacije kože.
3. Ako tokom prve upotrebe baterije primetite rđu, neugodan miris, gubitak boje, deformacije i/ili druge neregularnosti, nemojte da koristite bateriju i vratite je dobavljaču ili prodavcu.

### UPOZORENJE

Ako provodljivi strani predmet dospe u terminal litijum-jonske baterije, to može da izazove kratak spoj i usled toga požar. Prilikom skladištenja litijum-jonske baterije, strogo se pridržavajte sledećih pravila.

- U kutiju za čuvanje nemojte da stavljate provodljive otpatke, eksere i žicu, kao što je čelična i bakarna žica.
- Da biste sprečili pojavu kratkog spoja, bateriju stavite u alat ili dobro pričvrstite poklopac baterije za smeštanje sve dok ventilator ne počne da se vidi.

## U VEZI TRANSPORTA LITIJUM-JONSKE BATERIJE

Kada transportujete litijum-jonsku bateriju, molimo da poštujuete sledeća upozorenja.

### UPOZORENJE

Javite transportnoj kompaniji da paket sadrži litijum-jonsku bateriju, upoznajte kompaniju sa njenom snagom i pratite instrukcije transportne kompanije kada uređujete transport.

- Litijum-jonske baterije koje prelaze izlaznu snagu od 100 Wh se smatraju u klasifikaciji tereta kao opasne materije i zahtevaju primenu specijalnih procedura.
- Za transport u inostranstvo, morate da poštujuete međunarodne zakone i pravila i regulative ciljne države.

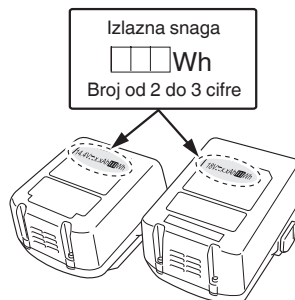

## MERE PREDOSTROŽNOSTI USB UREĐAJA (SAMO SA UC18YSL3 PUNJAČEM)

Kada se neočekivani problem pojavi, podaci na USB uređaju koji je povezan sa ovim proizvodom mogu da se oštete ili izgube. Uvek se postarajte da sačuvate bilo koje podatke koje USB uređaj sadrži pre nego što počnete da ga koristite sa ovim proizvodom.

Molimo vas da budete svesni da naša kompanija ne prihvata nikakvu odgovornost za bilo koje sačuvane podatke na USB uređaju koji je oštećen ili izgubljen, niti za bilo kakvo oštećenje koje može da se pojavi sa povezanim uređajem.

### UPOZORENJE

- Pre upotrebe, proverite da li spojni USB kabl ima nedostatke ili oštećenje.  
Korišćenje neispravnog ili oštećenog kabla USB uređaja može prouzrokovati dim ili paljenje.
- Kada se proizvod ne koristi, pokrijte utičnicu USB uređaja gumenim poklopcem.

# Srpski

Skupljanje prašine i sl. u utičnici USB uređaja može izazvati dim ili paljenje.

## NAPOMENA

- Može da se desi dodatna pauza tokom USB punjenja.
- Kada se USB uređaj ne puni, uklonite USB uređaj iz punjača.  
Neizvršavanje ovoga može ne samo da skрати život USB uređaja, već takođe može da dovede do neočekivanih nezgoda.
- Možda neće biti moguće napuniti neke USB uređaje, u zavisnosti od tipa uređaja.

## MERE OPREZA U VEZI SA FUNKCIJAMA OTPORNOSTI NA PRAŠINU I VODOOTPORNOST

Ovaj proizvod ispunjava zahteve IP56 zaštite obeležavanja klase (otpornost na prašinu i vodootpornost) za električnu opremu kao što je navedeno od strane internacionalnih IEC propisa. (Samo glavna jedinica ispunjava zahteve IP56 zaštite obeležavanja klase kada je opremljena sa baterijom.)

### [Opisi IP kodova]

#### IP56









- ➔ Rejting zaštite za prodor vode  
Ne sme biti negativnih efekata na opremi kada se prska jakim mlazom vode sa svih strana (vodootporna je). (100 L vode po minutu se prska otprilike tri minuta sa razdaljine od otprilike tri metra uz korišćenje mlaznice za raspršivanje sa prečnikom od 12,5 mm.)
- ➔ Rejting zaštite za spoljni napad od strane čvrstih predmeta  
Prašini koja može da izazove negativne efekte na opremi ne sme biti dozvoljeno da uđe (otpornost na prašinu). (Oprema treba da se ostavi da miruje u komori za testiranje u kojoj čestice pudera u prahu sa prečnikom manjim od 75 µm plutaju u vazduhu uz korišćenje agitacione pumpe pri količini od 2 kg po kubnom metru osam sati.)















Oprema je napravljena da izdrži efekte prašine i vode, ali nema garancije da neće doći do kvara. Ne koristite niti ostavljajte opremu na lokacijama gde će biti izložena preteranoj količini prašine, ili na lokacijama gde će biti zaronjena u vodu ili izložena kiši.















## OZNAKE

### UPOZORENJE

Ovde su prikazane oznake koje se koriste na mašini. Postarajte se da razumete njihovo značenje pre upotrebe.

|  |  |
|--|--|
|   | WR14DBDL2 / WR18DBDL2<br>: Bežični udarni ključ  |
|  | Da bi se smanjio rizik od povreda, korisnik mora da pročita korisničko uputstvo.   |
|  | Samo za zemlje EU<br>Nemojte odlagati električni alat zajedno sa smećem iz domaćinstva!<br>Na osnovu Evropske direktive 2002/96/EC o dotrajaloj električnoj i elektronskoj opremi, kao i njene primene u skladu s državnim propisima, električni alat koji je došao do kraja svog radnog veka mora se prikupiti zasebno i odneti u postrojenje za reciklažu koje ispunjava ekološke zahteve. |
|  | Direktna struja  |
|  | Nominalni napon  |
|  | Brzina bez opterećenja   |
|  | Oscilacija po minutu   |
|  | Stopa udara  |
|  | Obični vijak   |

|   |   |
|---|---|
|    | Vijak visoke napetosti                          |
|    | Visoki režim                                    |
|    | Srednji režim                                   |
|   | Nizak režim                                     |
|  | Pojedinačni režim                               |
|  | Momenat zatezanja (maksimalni)                  |
|  | Veličina diska četvrtastog grla                 |
|  | Težina<br>(U skladu sa EPTA-procedurom 01/2003) |
|  | Uključiti                                       |
|  | Isključiti                                      |
|  | Isključivanje baterije                          |
|  | Prekidač odeljenja za osvetljenje               |
|  | Uvek UKLJUČEN (isključite nakon 2 minuta)       |
|  | Samo svetlo SW-UKLJUČENO                        |

|   |  |
|---|--|
|    | Uvek ISKLJUČENO  |
|   | Okretanje u smeru kretanja kazaljke na satu  |
|   | Okretanje u smeru suprotnom od kretanja kazaljke na satu                                       |
|   | Kapacitet baterije   |
|   | Prekidač pokazivača napunjenosti baterije  |
|   | Baterija je skoro prazna. Napunite bateriju što pre možete                                     |
|   | Baterija je puna do pola.  |
|   | Baterija je dovoljno napunjena.  |
|   | Režim za biranje prekidača za zatezanje  |
|   | Režim lampice pokazivača za zatezanje  |
|   | Nizak režim<br>"Rad sa lakim opterećenjem"<br>Instalirajte cevne nosače, skelu, itd.           |
|   | Srednji režim<br>"Rad sa lakim opterećenjem"<br>Instalirajte cevne nosače, skelu, itd.         |
|   | Visok režim<br>"Rad sa teškim opterećenjem"<br>Sklapanje čeličnih okvira, itd.                 |
|   | Pojedinačni režim<br>"Delikatan rad"<br>Pritezanje vijaka malog prečnika (M6 ili slični), itd. |
|  | Upozorenje   |

## PUNJENJE

Pre upotrebe električnog alata napunite bateriju kako je opisano.

### 1. Priključite na izvor napajanja (sl. 2 na strani 259).

Kada puniti bateriju pomoću AC izvora napajanja

- Priključite kabl punjača u utičnicu.

<UC18YFSL, UC18YML2>

Kada gurnete utikač punjača u utičnicu, kontrolna lampica će početi da treperi crvenom bojom (u intervalima od 1 sekunde).

<UC18YSL3>

Kada povezujete utikač punjača sa utičnicom, lampica indikatora punjenja će početi da treperi u crvenoj boji (u intervalima od 1 sekunde).

### OPREZ

Nemojte da koristite električni kabl ako je oštećen. Odmah ga popravite.

Priključite punjenje baterije pomoću 12V DC preko izvora napajanja u automobilu (UC18YML2)

- Pričvrstite punjač baterije na nekom mestu u automobilu. Pomoću trake koju ste dobili uz punjač baterije pričvrstite punjač na nekom mestu da biste onemogućili da se slučajno pomeri (vidite sl. 13)

### OPREZ

Nemojte da stavite punjač baterije ili bateriju ispod vozačevog sedišta. Pričvrstite punjač baterije na nekom mestu da biste onemogućili da se slučajno pomeri jer to može da prouzrokuje nezgodu.



Sl. 13

- Stavite priključak upaljača za cigarete u utičnicu upaljača za cigarete.

Ako utikač ne stoji čvrsto i ispada iz utičnice upaljača za cigarete, popravite utičnicu. Budući da je utičnica možda pokvarena, preporučujemo vam da se obratite lokalnom prodavcu vozila. Ako nastavite da koristite utičnicu, to može dovesti do nezgode usled pregrevanja.

### 2. Stavite bateriju u punjač. (sl. 2 na strani 259).

Bateriju stavite u punjač tako da čvrsto stoji u njemu.

### 3. Punjenje

<UC18YFSL, UC18YML2>

Kada se baterija stavi u punjač, kontrolna lampica će početi neprekidno da svetli crveno.

Kada se baterija potpuno napuni, kontrolna lampica će početi da treperi crveno (u intervalima od 1 sekunde). (Vidite **Tabelu 1-a**)

- Pokazivanja kontrolne lampice  
Pokazivanja kontrolne lampice objašnjena su u **Tabeli 1-a** i to na osnovu stanja punjača ili punjive baterije.

<UC18YSL3>

Kada se baterija ubacuje u punjač, lampica indikatora napajanja će treperiti plavo.

Kada se baterija potpuno napuni, lampica indikatora napajanja će zasvetleti zeleno. (Vidite **Tabelu 1-b**)

- Pokazivanja lampice indikatora punjenja  
Pokazivanja lampice indikatora punjenja će biti pokazana u **Tabeli 1-b** i to na osnovu stanja punjača ili punjive baterije.

## STANDARDNI PRIBOR

Osim glavnog uređaja (1 uređaj), u pakovanju se nalazi i pribor koji je naveden na strani 258.

Standardni pribor je podložan izmenama bez prethodnog obaveštenja.

## PRIMENE

Zatezanje i popuštanje svih vrsta vijaka i navrtki koje se koriste za pričvršćivanje strukturalnih predmeta

## SPECIFIKACIJE

Specifikacije za ovu mašinu nalaze se u Tabeli na strani 258.

### NAPOMENA

Zbog neprekidnog programa istraživanja i razvoja kompanije HIKOKI, ovde navedene specifikacije su podložne izmenama bez prethodnog obaveštenja.

Tabela 1-a

| Pokazivanja kontrolne lampice                                       |                                 |  |   |   |
|---|---------------------------------|--|---|---|
| Kontrolna lampica svetli ili treperi.                               | Pre punjenja                    | Treperi (crveno)   | Svetli 0,5 sekundi. Ne svetli 0,5 sekundi (isključena je 0,5 sekundi).<br>██████████ ██████████ ██████████            |   |
|   | Tokom punjenja                  | Svetli (crveno)  | Neprestano svetli<br>██   |   |
|   | Punjenje je završeno            | Treperi (crveno)   | Svetli 0,5 sekundi. Ne svetli 0,5 sekundi (isključena je 0,5 sekundi).<br>██████████ ██████████ ██████████            |   |
|   | Punjenje nije moguće            | Treperi (crveno)   | Svetli 0,1 sekundu. Ne svetli 0,1 sekundu (isključena je 0,1 sekundu).<br>■ | Kvar baterije ili punjača   |
|   | Mirovanje izazvano pregrevanjem | Svetli (zeleno) (UC18YML2)   | Neprestano svetli<br>██   | Baterija je pregrejana. Punjenje nije moguće. (Punjenje će započeti kada se baterija ohladi.) |
|   |                                 | Treperi (crveno) (UC18YFSL)  | Svetli 1 sekundu. Ne svetli 0,5 sekundi (isključena je 0,5 sekundi).<br>██████████ ██████████ ██████████              |   |
| Punjenje preko izvora napajanja u automobilu nije moguće (UC18YML2) | Treperi (zeleno)                | Svetli 0,5 sekundi. Ne svetli 0,5 sekundi (isključena je 0,5 sekundi).<br>██████████ ██████████ ██████████ | Kvar baterije ili punjača   |   |

**NAPOMENA:** Tokom mirovanja radi hlađenja baterije, UC18YML2 / UC18YFSL hladi pregrejanu bateriju pomoću ventilatora.  
(Međutim, ventilator ne radi kada se baterija puni pomoću 12V DC iz izvora napajanja u automobilu.)

Tabela 1-b

| Pokazivanja lampice indikatora punjenja                            |                                 |                      |   |   |
|--|---------------------------------|----------------------|---|---|
| Lampica indikatora punjenja (crvena / plava / zelena / ljubičasta) | Pre punjenja                    | Treperi (crvena)     | Svetli 0,5 sekundi. Ne svetli 0,5 sekundi. (isključena je 0,5 sekundi)<br>██████████ ██████████ ██████████  | Uključen u izvor napajanja  |
|  | Tokom punjenja                  | Treperi (plava)      | Svetli 0,5 sekundi. Ne svetli 1 sekundu. (isključena je 1 sekundu)<br>██████████ ██████████   | Kapacitet baterije je manji od 50%  |
|  |                                 | Treperi (plava)      | Svetli 1 sekundu. Ne svetli 0,5 sekundi. (isključena je 0,5 sekundi)<br>██  | Kapacitet baterije je manji od 80%  |
|  |                                 | Svetli (plava)       | Neprestano svetli<br>██   | Kapacitet baterije je veći od 80%   |
|  | Punjenje završeno               | Svetli (zeleno)      | Neprestano svetli<br>(Neprekidni zvučni signal: oko 6 sekundi)  |   |
|  | Mirovanje izazvano pregrevanjem | Treperi (crvena)     | Svetli 0,3 sekundi. Ne svetli 0,3 sekundi. (isključena je 0,3 sekundi)<br>██████████ ██████████ ██████████ ██████████   | Baterija je pregrejana. Punjenje nije moguće. (Punjenje će započeti kada se baterija ohladi.) |
|  | Punjenje nije moguće            | Treperi (ljubičasta) | Svetli 0,1 sekundu. Ne svetli 0,1 sekundu (isključena je 0,1 sekundu).<br>■ ■<br>(Naizmeničan zvučni signal: oko 2 sekunde) | Kvar baterije ili punjača   |

**NAPOMENA:** Tokom mirovanja radi hlađenja baterije, UC18YSL3 hladi pregrejanu bateriju pomoću ventilatora.

- Temperature i vreme punjenja baterije.  
Temperature i vreme punjenja baterije prikazani su u **Tabeli 2**

**Tabela 2**

| Baterija  |      | Punjač | UC18YFSL    | UC18YML2<br>(AC/DC)*1 | UC18YSL3     |
|---|------|--------|-------------|-----------------------|--------------|
| Napon punjenja  |      | V      | 14,4V - 18V |                       |              |
| Težina  |      | kg     | 0,5         | 0,7                   | 0,6          |
| Temperature pri kojima baterija može da se puni             |      |        | 0°C – 50°C  |                       | -10°C – 50°C |
| Vreme punjenja na osnovu kapaciteta baterije, oko (na 20°C) |      |        |             |                       |              |
| 1,3Ah   | min. | 20     | 20 / 50     | 15                    |              |
| 1,5Ah   | min. | 22     | 22 / 60     | 15                    |              |
| 2,0Ah   | min. | 30     | 30 / 80     | 20                    |              |
| 2,5Ah   | min. | 35     | 35 / 100    | 25                    |              |
| 3,0Ah   | min. | 45     | 45 / 120    | 20                    |              |
| 4,0Ah   | min. | 60     | 60 / 160    | 26                    |              |
| 5,0Ah   | min. | 75     | 75 / 200    | 32                    |              |
| 6,0Ah   | min. | 90     | 90 / 240    | 38                    |              |
| Broj ćelija u bateriji                                      |      |        | 4 – 10      |                       |              |

\*1 AC napajanje / DC napajanje sa 12V (u vozilu)

#### NAPOMENA

Vreme punjenja može da varira u zavisnosti od temperature okoline i napona izvora napajanja.

<UC18YML2>

Posebno je za punjenje od 12V DC preko izvora napajanja u automobilu potrebno više vremena na visokim temperaturama.

#### OPREZ

Punjač baterije će se zagrejati kada se neprestano koristi, što može da bude uzrok kvarova. Kada se punjenje završi, ostavite da prođe 15 minuta do sledećeg punjenja.

#### 4. Izvucite kabl punjača iz utičnice ili iz utičnice upaljača za cigarete.

#### 5. Čvrsto držite punjač i izvucite bateriju.

#### NAPOMENA

Obavezno izvadite bateriju iz punjača nakon punjenja i zatim je odložite.

#### OPREZ

- Ako se baterija puni dok je zagrejana jer je dugo ostavljena na lokaciji izloženoj direktnoj sunčevoj svetlosti ili jer je baterija upravo korišćena, kontrolna lampica punjača UC18YML2 se pali zeleno, ili kontrolna lampica punjača UC18YFSL se pali na 1 sekundu, ne pali se 0,5 sekundi (gasi se na 0,5 sekundi) ili se lampica indikatora punjača UC18YSL3 pali na 0,3 sekunde, ne pali se 0,3 sekunde (gasi se na 0,3 sekunde). U tom slučaju, prvo ostavite bateriju da se ohladi, a zatim započnite punjenje.
- Kada kontrolna lampica ili lampica indikatora punjenja treperi crveno (u intervalima od 0,2 sekunde), proverite da li u priključku za bateriju na punjaču ima stranih predmeta i ako ih ima uklonite ih. Ako nema stranih predmeta, verovatno su baterija ili punjač u kvaru. Odnosite ih u ovlašćeni servis.
- Budući da je ugrađenom mikro računaru potrebno oko 3 sekunde da potvrdi da je baterija koja se puni izvađena iz punjača, sačekajte najmanje 3 sekunde pre nego što je ponovo stavite u punjač kako biste nastavili sa punjenjem. Ako bateriju ponovo stavite u roku od 3 sekunde, možda se neće ispravno napuniti.

- Proverite napon izvora napajanja u automobilu kada kontrolna lampica neprestano treperi zeleno (na svake 0,2 sekunde) (UC18YML2).

Ako je napon 12V ili manje, to znači da je baterija u automobilu oslabila i da ne može biti napunjena.

- Ako kontrolna lampica ili lampica indikatora punjenja ne treperi crveno (svake sekunde), čak i ako je kabl punjača ili utikač za priključivanje upaljača za cigarete priključen na napajanje, to znači da je aktivirano zaštitno kolo punjača.

Uklonite kabl ili utikač s napajanja i zatim ga ponovo priključite nakon otprilike 30 sekundi. Ako ni to ne prouzrokuje da kontrolna lampica ili lampica indikatora punjenja treperi crveno (svake sekunde), odnesite punjač u ovlašćeni servisni centar kompanije HiKOKI.

## MONTAŽA I UPOTREBA

| Postupak   | Broj | Strana |
|--|------|--------|
| Uklanjanje i stavljanje baterije                       | 1    | 259    |
| Punjenje   | 2    | 259    |
| Stavljanje grla*1                                      | 3    | 259    |
| Promena smera okretanja                                | 4    | 260    |
| Funkcija prekidača                                     | 5    | 260    |
| Uklanjanje i montiranje kuke                           | 6    | 260    |
| Pokazivač napunjenosti baterije                        | 7    | 260    |
| Kako koristiti LED lampu*2                             | 8    | 260    |
| Funkcija biranja režima za pritezanje*3                | 9    | 260    |
| Punjenje USB uređaja sa električne utičnice            | 10-a | 261    |
| Punjenje USB uređaja i baterije sa električne utičnice | 10-b | 261    |

|                                       |    |     |
|---------------------------------------|----|-----|
| Kako ponovo napuniti USB uređaj       | 11 | 261 |
| Kada je punjenje USB uređaja završeno | 12 | 261 |
| Odobir pribora                        | —  | 262 |

## \*1 Instaliranje utičnice

Izaberite utičnicu za korišćenje.

- (1) Skliznite O-prsten iz žleba, zatim poravnajte rupu u utičnici sa rupom od nakovnja i ubacite nakovnj u utičnicu.
- (2) Ubacite iglu u utičnicu.
- (3) Dok se starate o tome da igla ne padne, prikačite O-prsten na žleb utičnice.

## \*2 Kako koristiti LED lampu

### NAPOMENA

Da ne bi došlo do trošenja baterije jer je korisnik zaboravio da isključi LED lampu, ona se automatski isključuje za oko 2 minuta.

## \*3 Funkcija biranja režima za pritezanje

### OPREZ

Izaberite režim za zatezanje dok se okidač prekidača pušta. Ako to ne učinite može da dođe do kvara.

Pomoću režima birača prekidača za zatezanje na strani alata tela, obrtni momenat zatezanja može da se prilagodi u skladu sa tipom rada.

Režim zatezanja se prebacuje između 4 različita režima svaki put kada se birač režima prekidača za zatezanje pritisne.

U Jednostrukom režimu, kada se prekidač povuče i kada započinje udaranje, alat se automatski zaustavlja nakon nekoliko udaraca.

U Niskim, Srednjim i Visokim režimima, kada se prekidač povuče i kada započinje udaranje, alat neprekidno udara (bez automatskog zaustavljanja).

## ODRŽAVANJE I PROVERA

### 1. Provera grla

Istrošeno ili deformisano šestougaono ili četvrtasto grlo neće dati odgovarajuću čvrstinu za umetanje između navrtke ili ležišta i izazvaće gubitak momenta zatezanja. Povremeno proverite istrošenost grlu i zamenite ga novim ako je potrebno.

### 2. Provera montažnih zavrtnjeva

Redovno proveravajte sve montažne zavrtnje i postarajte se da budu dobro zategnuti. Ako bilo koji od ovih zavrtnjeva popusti, odmah ga pritegnite. Propust da to uradite može da izazove ozbiljnu opasnost.

### 3. Održavanje motora

Namotaji motora su samo „srce“ električnog alata. Poklanjajte odgovarajuću pažnju da se namotaji ne bi oštetili i/ili pokvasili uljem ili vodom.

### 4. Čišćenje spoljašnjosti

Kada se alat isprlja, obrišite ga mekom, suvom krpom ili krpom navlaženom u sapunici. Nemojte da koristite rastvarače na bazi hlora, benzin ili razređivače za farbe jer oni tope plastiku.

### 5. Čuvanje

Stavite električni alat na mesto na kojem je temperatura niža od 40°C i van domašaja dece.

### NAPOMENA

Čuvanje litijum-jonskih baterija.

Postarajte se da litijum-jonske baterije budu potpuno napunjene pre nego što ih odložite.

Dugotrajno čuvanje (3 meseca ili više) baterija koje nisu dovoljno napunjene može dovesti do smanjenja radnog učinka, značajnog skraćenja vremena korišćenja baterija ili do njihove nesposobnosti da drže naboj.

Međutim, značajno skraćenje vremena korišćenja baterije može biti regulisano ako se napuni i iskoristi tri do pet puta.

Ako je vreme korišćenja baterija veoma kratko i pored više punjenja i korišćenja, smatrajte da su potpuno istrošene i kupite nove.

### OPREZ

Što se tiče rukovanja i održavanja električnih alata, bezbednosni propisi i standardi propisani za svaku zemlju moraju da se poštuju.

### Važna napomena o baterijama za HiKOKI akumulatorske električne alate

Uvek koristite neku od naših predviđenih, originalnih baterija. Ne možemo da garantujemo bezbednost i radni učinak našeg akumulatorskog električnog alata kada se koristi s baterijama koje nismo predvideli ili kada se baterije rastave i preprave (na primer prilikom rastavljanja i zamene ćelija ili drugih unutrašnjih delova).

### GARANCIJA

Garantujemo da HiKOKI električni alati ispunjavaju zakonske/državne propise. Ova garancija se ne odnosi na kvarove ili oštećenja prouzrokovana pogrešnom upotrebom, zloupotrebom ili normalnim trošenjem i habanjem. U slučaju žalbe, molimo vas da nerastavljeni električni alat sa GARANTNIM SERTIFIKATOM, koji se nalazi na kraju uputstva za upotrebu, pošaljete ovlašćenom servisu kompanije HiKOKI.

### Informacije o buci i vibracijama u vazduhu

Izmerene vrednosti su utvrđene na osnovu EN60745 i objavljene u skladu sa ISO 4871.

Izmereni A-ponderisani nivo jačine zvuka:

107 dB (A) (WR14DBDL2)

106 dB (A) (WR18DBDL2)

Izmereni A-ponderisani nivo zvučnog pritiska:

96 dB (A) (WR14DBDL2)

95 dB (A) (WR18DBDL2)

Odstupanje K: 3 dB (A).

Nosite zaštitu za sluh.

Ukupne vrednosti vibracija (troosni vektorski zbir) utvrđene na osnovu EN60745.

Udarno zatezanje držača maksimalnim kapacitetom alata:

Vrednost emisije vibracija  $a_h = 13,4 \text{ m/s}^2$  (WR14DBDL2)

11,7  $\text{m/s}^2$  (WR18DBDL2)

Odstupanje K = 1,5  $\text{m/s}^2$

Deklarisana ukupna vrednost vibracija izmerena je na osnovu standardne metode testiranja i može se koristiti za upoređivanje jednog alata s drugim.

Takođe se može koristiti u preliminarnoj proceni izloženosti.

#### UPOZORENJE

- Emisija vibracija tokom upotrebe električnog alata može da se razlikuje od deklarisanе ukupne vrednosti u zavisnosti od načina na koji se alat koristi.
- Odredite mere bezbednosti za zaštitu rukovaoca i to na osnovu procene izloženosti stvarnim uslovima korišćenja (uzimajući u obzir sve faze radnog ciklusa kao što su vreme kada će alat biti isključen, vreme rada u praznom hodu i vreme uključivanja).

#### NAPOMENA

Zbog neprekidnog programa istraživanja i razvoja kompanije HiKOKI, ovde navedene specifikacije su podložne izmenama bez prethodnog obaveštenja.

## REŠAVANJE PROBLEMA

Koristite provere u tabeli ispod ako alat ne funkcioniše normalno. Ako ni to ne otkloni problem, konsultujte vašeg prodavca ili ovlašćeni servisni centar kompanije HiKOKI.

| Simptom  | Mogući uzrok   | Opravka   |
|--|--|---|
| Alat se ne pokreće   | Nije ostalo baterijskog napajanja  | Napunite bateriju.  |
| Alat se iznenada zaustavio   | Alat je preopterećen   | Rešite se problema koji dovodi do preopterećenja.   |
|  | Baterija je pregrejana.  | Neka se baterija ohladi.  |
|  | Telo alata se pregrijalo   | Pustite da se telo alata dovoljno ohladi.   |
|  | Alat je podešen na jednostruki režim   | Ovo nije kvar.<br>Prebacite alat na režim za stezivanje koji odgovara tipu rada.  |
|  | Prekidač je držan na dole 5 minuta ili duže.                                     | Ovo nije kvar.<br>Motor je automatski zaustavljen da bi se sprečila greška alata.   |
| Utičnice alata<br>-ne mogu da se nakače<br>-otpadnu<br>-ne mogu da se uklone                         | Oblik glave za kačenje se ne poklapa   | Postarajte se da koristite utičnice u obliku kvadrata od 12,7 mm.   |
| Prekidač ne može da se povuče  | Dugme za biranje smerа napred/nazad je postavljeno na pola                       | Pritisnite dugme čvrsto u položaj za željeni smer rotacije.   |
| Abnormalno visoki tonovi buke se pojavljuju kada se prekidač povuče.                                 | Prekidač se vuče samo malo.  | Ovo nije kvar.<br>To se ne dešava ako se prekidač povuče potpuno.   |
| <UC18YFSL><br><UC18YML2><br>Pilot lampica brzo treperi crveno, a punjenje baterije ne započinje.     | Baterija nije skroz ubačena.   | Čvrsto ubacite bateriju.  |
|  | Postoji strana materija u terminalu baterije ili tamo gde je baterija prikačena. | Uklonite stranu materiju.   |
| <UC18YSL3><br>Lampica indikatora punjenja brzo treperi ljubičasto, a punjenje baterije ne započinje. |  |   |
| <UC18YFSL><br>Pilot lampica blješti crveno, a punjenje baterije ne započinje.                        | Baterija nije skroz ubačena.   | Čvrsto ubacite bateriju.  |
|  | Baterija je pregrejana.  | Ako se ostavi, baterija će automatski početi da se puni ako njena temperatura opadne, ali ovo može da smanji trajanje baterije. Preporučuje se da se baterija ohladi na lokaciji sa dobrom ventilacijom dalje od direktne sunčeve svetlosti pre nego što se napuni. |
| <UC18YML2><br>Kontrolna lampica je upaljena zeleno, a punjenje baterije ne započinje.                |  |   |
| <UC18YSL3><br>Lampica indikatora punjenja blješti crveno, a punjenje baterije ne započinje.          |  |   |

# Srpski

| Simptom  | Mogući uzrok   | Opravka   |
|--|--|---|
| Vreme korišćenja baterije je kratko iako je baterija u potpunosti napunjena.             | Trajanje baterije je potrošeno.  | Zamenite bateriju novom.  |
| Bateriji treba puno vremena da bi se napunila.   | Temperatura baterije, punjača ili okoline je izuzetno niska.   | Napunite bateriju unutra ili u drugom toplijem okruženju.   |
|  | Ventilatori punjača su blokirani, što dovodi do toga da se njihove unutrašnje komponente pregreju.       | Izbegavajte blokiranje ventilatora.   |
|  | Ventilator za hlađenje ne radi.  | Kontaktirajte HiKOKI ovlašćeni servisni centar za popravke.   |
| <samo UC18YSL3>  |  |   |
| Punjenje USB uređaja se pauzira na sredini.  | Punjač je uključen u električnu utičnicu dok se USB uređaj puni koristeći bateriju kao izvor napajanja.  | Ovo nije kvar.<br>Punjač pauzira USB punjenje za oko 5 sekundi kada vrši razliku između izvora napajanja.                 |
|  | Baterija je ubačena u punjač dok se USB uređaj puni koristeći utičnicu za napajanje kao izvor napajanja. |   |
| Punjenje USB uređaja pauzira na sredini kada se baterija i USB uređaj pune u isto vreme. | Baterija je u potpunosti napunjena.  | Ovo nije kvar.<br>Punjač pauzira USB punjenje za oko 5 sekundi dok proverava da li je baterija uspešno završila punjenje. |
| Punjenje USB uređaja ne započinje kada se baterija i USB uređaj pune u isto vreme.       | Preostali kapacitet baterije je izuzetno nizak.  | Ovo nije kvar.<br>Kada kapacitet baterije dostigne određeni nivo, USB punjenje automatski otpočinje.                      |



## OPĆENITA SIGURNOSNA UPOZORENJA ZA ELEKTRIČNE ALATE

### ⚠ UPOZORENJE

Pročitajte sva sigurnosna upozorenja i sve upute.

Nepoštivanje upozorenja i uputa može uzrokovati strujni udar, požar i/ili teške ozljede.

Sačuvajte sva upozorenja i upute za ubuduće.

Izraz »električni alat« u upozorenjima odnosi se na električni alat priključen na mrežu (žični) ili na električni alat koji radi na baterije (bežični).

#### 1) Sigurnost radnog mjesta

- a) Radno mjesto održavajte čistim i dobro osvijetljenim.

Nered ili neosvijetljeno radno mjesto uzrokuje nesreće.

- b) Električni alat ne koristite u eksplozivnim okruženjima kao što su prisutnost zapaljivih tekućina, plinova ili prašine.

Električni alati proizvodi iskre koje mogu zapaliti prašinu ili pare.

- c) Djecu i ostale osobe držite podalje tijekom korištenja električnog alata.

Nepažnja može uzrokovati gubitak kontrole.

#### 2) Električna sigurnost

- a) Utičaći električnog alata moraju odgovarati utičnicama na koje se priključuju.

Ni na koji način nemojte mijenjati električni utikač. Ne koristite adapterske utikače s uzemljenim električnim alatom.

Neizmijenjeni utikači i odgovarajuće utičnice smanjuju opasnost od strujnog udara.

- b) Izbjegavajte dodir tijela s uzemljenim površinama kao što su cijevi, radijatori i hladnjaci.

Postoji povećana opasnost od strujnog udara ako je vaše tijelo uzemljeno.

- c) Električni alat ne izlažite kiši i vlazi.

Ulazak vode u električni alat povećava rizik od strujnog udara.

- d) Ne zlorabite kabel. Nikada ne koristite kabel za nošenje, povlačenje ili izvlačenje utikača iz utičnice.

Držite kabel podalje od izvora topline, ulja, oštih rubova ili pomičnih dijelova.

Oštećen ili zapetljan kabel povećava opasnost od strujnog udara.

- e) Kada električni alat koristite na otvorenom, koristite samo produžni kabel odobren za uporabu na otvorenom.

Uporaba kabela prikladnog za uporabu na otvorenom smanjuje opasnost od strujnog udara.

- f) Ako je neizbježno korištenje električnog alata na vlažnom mjestu, koristite zaštitne strujne sklopke (FID sklopke).

Uporaba FID sklopke smanjuje rizik od strujnog udara.

#### 3) Osobna sigurnost

- a) Budite na oprezu, paziti što radite i koristiti zdrav razum prilikom korištenja električnog alata.

Električni alat ne koristite ako ste umorni ili pod utjecajem droga, alkohola ili lijekova.

Trenutak nepažnje prilikom uporabe električnog alata može uzrokovati ozbiljne ozljede.

- b) Koristite osobnu zaštitnu opremu. Uvijek nosite zaštitne naočale.

Zaštitna oprema, kao što su maske za prašinu, zaštitne cipele otporne na klizanje, kacige ili zaštitna sluha, ako se koriste u odgovarajućim uvjetima smanjuju opasnost od nezgoda.

- c) **Spriječite nehotično pokretanje.** Provjerite je li prekidač u isključenom položaju prije spajanja na izvor napajanja i/ili baterije, prije nego uhvatite alat ili prije nošenja alata.

Nošenje električnih alata s prstom na prekidaču ili priključenih električnih alata čiji prekidač je uključen uzrokuje nesreće.

- d) **Uklonite sav alat za podešavanje ili ključeve prije nego što uređaj uključite.**

Alat ili ključ koji se nalazi u rotirajućem dijelu alata može uzrokovati ozljede.

- e) **Ne istežite se kako biste dosegli radno mjesto.** Održavajte odgovarajuće uporište i ravnotežu u svim vremenima.

To omogućuje bolju kontrolu električnog alata u neočekivanim situacijama.

- f) **Nosite prikladnu odjeću.** Ne nosite široku odjeću ili nakit. Kosu, odjeću i rukavice držite podalje od pokretnih dijelova.

Pokretni dijelovi mogu zahvatiti široku odjeću, nakit ili dugu kosu.

- g) **Ako postoje uređaji za priključenje usisivača prašine i uređaji za sakupljanje, provjerite jesu li priključeni i koriste li se na ispravan način.**

Korištenje uređaja za skupljanje prašine može smanjiti opasnosti povezane s prašinom.

#### 4) Uporaba i njega električnog alata

- a) **Ne silite električni alat.** Koristite odgovarajući električni alat za radnju koju treba obaviti.

Ispravan električni alat posao će obaviti bolje i sigurnije, pod uvjetima za koje je dizajniran.

- b) **Ne koristite električni alat ako se ne može uključiti i isključiti prekidačem.**

Bilo koji električni alat koji se ne može kontrolirati pomoću prekidača je opasan i treba ga popraviti.

- c) **Izvučite utikač iz mrežne utičnice i/ili bateriju iz električnog alata prije podešavanja, zamjene pribora ili odlaganja uređaja.**

Ovim mjerama opreza smanjit ćete rizik od slučajnog pokretanja uređaja.

- d) **Električni alat koji se ne koristi čuvajte izvan dohvata djece i ne dopustite da alat koriste osobe koje nisu upoznate s načinom rada ili ovim uputama.**

Električni alat je opasan ako ga koriste neiskusne osobe.

- e) **Održavajte električnog alata.** Provjerite neusklađene ili povezane pokretne dijelove, eventualno polomljene dijelove i sve druge čimbenike koji mogu utjecati na rad električnog alata.

Ako je oštećen, alat dajte popraviti prije uporabe. Mnoge nesreće uzrokovane su loše održanim električnim alatima.

- f) **Alat za rezanje održavajte oštirim i čistim.**

Ispravno održavani alat za rezanje s oštirim oštricama neće se zaglaviti i lakše će se kontrolirati.

- g) **Koristite električni alat, pribor i nastavke, itd. u skladu s ovim uputama, uzimajući u obzir radne uvjete i radove koji se izvode.**

Uporaba električnog alata za namjene za koje alat nije predviđen može uzrokovati opasne situacije.

#### 5) Uporaba i njega električnog alata s baterijama

- a) **Baterije punite samo pomoću punjača koji je odredio proizvođač.**

Punjač koji je prikladan za jednu vrstu baterije može uzrokovati opasnost od požara ako se koristi s drugom baterijom.

- b) Električni alat koristite samo s izričito za te alate određenim baterijama.  
*Uporaba s bilo kojim drugim baterijama može uzrokovati rizik od ozljeda i požara.*
- c) Kada se baterija ne koristi, držite je podalje od drugih metalnih predmeta kao što spajalice, kovanice, ključevi, čavli, vijci ili drugi sitni metalni predmeti koji mogu uspostaviti vezu između terminala baterije.  
*Kratko spajanje terminala baterije može uzrokovati opekline ili požar.*
- d) U slučaju primjene sile, iz baterija može prsnuti tekućina. Izbjegavajte kontakt s tom tekućinom. Ako slučajno dođe do kontakta, isperite vodom. Ako tekućina dospije u oči, dodatno potražiti liječničku pomoć.  
*Tekućina iz baterije može uzrokovati iritacije ili opekline.*
- 6) Servisiranje
- a) Servisiranje električnog alata prepustite isključivo kvalificiranom osoblju uz korištenje identičnih rezervnih dijelova.  
*Na taj će se način osigurati sigurnost električnog alata.*
- OPREZ**  
Djecu i nemoćne osobe držite podalje od uređaja. Kad se ne koristi, alat treba držati izvan dohvata djece i nemoćnih osoba.

## SIGURNOSNA UPOZORENJA ZA BEŽIČNI UDARNI KLJUČ

Električni alat držite za izolirane površine za držanje prilikom izvođenja operacija pri kojima zatezači mogu doći u kontakt sa skrivenim žicama. Zatezači koji dođu u kontakt sa žicama pod naponom mogu pod napon stati izložene metalne dijelove uređaja, te tako uzrokovati strujni udar.

## DODATNA SIGURNOSNA UPOZORENJA

- Ovo je prijenosni alat za zatezanje i otpuštanje svornjaka i matica. Koristite ga samo za ove operacije.
- Pazite da alat čvrsto držite tijekom rada. Nepridržavanje ovih naputaka može uzrokovati nezgode ili ozljede.
- Uvjerite se da je baterija čvrsto umetnuta. Ako je imalo labava, može ispasti i izazvati nesreću.
- Priprema i provjera radnog okruženja. Uvjerite se da radno mjesto ispunjava sve uvjete navedene u mjerama opreza.
- Ne dopustite da u rupu za priključivanje punjive baterije uđu strani predmeti.
- Nikada ne rastavljajte bateriju i punjač.
- Nikada nemojte kratko spajati punjive baterije. Kratko spajanje baterije proizvodi veliku struju i dovodi do pregrijavanja. To dovodi do opekline ili oštećenja baterije.
- Baterije ne bacajte u vatru. Ako baterija ne izgori, može eksplodirati.
- Bateriju odnesite u trgovinu u kojoj je kupljena čim trajanje pražnjenja baterije nakon ponovnog punjenja postane prekratko za praktičnu uporabu. Istrošene baterije ne bacajte zajedno s ostalim smećem.
- U ventilacijske otvore punjača ne umetite strane predmete. Umetanje metalnih predmeta ili zapaljivih tvari u ventilacijske otvore punjača uzrokovat će strujni udar ili oštećenje punjača.
- Stvaran zatezni moment provjerite ključem sa zateznim momentom.
- Zaustavite alat prije promjene smjera vrtnje. Uvijek pustite prekiđač i pričekajte da se alat zaustavi prije promjene smjera vrtnje.
- Nikada ne dirajte dio koji je se okreće. Nemojte dopustiti da okretni dio dospije blizu ruke ili bilo kojeg drugog dijela tijela. Moglo bi vas zarezati ili zahvatiti. Također pazite da ne dodirujete okretni dio nakon dugog kontinuiranog rada. Dio postaje jako vruć i može uzrokovati opekline.
- Molimo koristite namijenjene nastavke koji su navedeni u priručniku za uporabu i u HiKOKIjevom katalogu. Ako ste to ne pridržavate, posljedica mogu biti nezgode ili ozljede.
- Pobrinite se da čvrsto pričvrstite nastavke u ležište. Ako nastavci nisu čvrsto instalirani mogu izaći i uzrokovati ozljede.
- Kada O-prsten klizne iz utora utičnice, pazite da igla ne padne i izgubite je.
- Moguće je privremeno držati utičnicu na mjestu s tarnim prstenom, ali svakako umetnite iglu i pričvrstite O-prsten prije uporabe.  
Ako se električni alat koristi dok se utičnica privremeno drži u mjestu, utičnica može otpasti te uzrokovati ozljede.
- Funkcija odabira načina zatezanja
  - Odaberite način zatezanja dok je sklopka prekidača otpuštena. Ako to ne učinite može doći do kvara.
  - Odgovarajući način se razlikuje ovisno o vijku i materijalu koji se pričvršćuje. Pričvrstite nekoliko testnih vijaka i prilagodite postavke načina rada.
  - Prekiđač odabira načina zatezanja se može postaviti samo nakon što je baterija instalirana u uređaj i sklopka prekidača povučena jednom.
- Električna jedinica je opremljena zaštitnim temperaturnim krugom za zaštitu motora. Kontinuirani rad može izazvati porast temperature jedinice, aktivaciju zaštitnog temperaturnog kruga i automatsko zaustavljanje radnje. Ako se ovo dogodi, dopustite da se alat ohladi prije ponovne uporabe.
- Motor se može zaustaviti u slučaju preopterećenja alata. Ako se to dogodi, pustite prekiđač alata i otklonite uzrok preopterećenja.  
Izbjegavajte dirati prednju kutiju koja se može ugrijati tijekom neprekidnog rada.
- Uporaba baterije u hladnom stanju (ispod 0 stupnjeva Celzijusa) ponekad može dovesti do oslabljenog zateznog momenta i smanjenog radnog kapaciteta. Ovo je privremena pojava, i vraća se u normalu kad se baterija zagrije.
- Tipka se ne može prebaciti dok se alat okreće. Za prebacivanje tipke, najprije zaustavite alat i zatim pritisnite tipku.
- Sigurno instalirajte kuku. Ukoliko kuka nije čvrsto instalirana, može uzrokovati ozljede prilikom uporabe. Kad odlučite nositi alat zakvačen na svom radnom pojasu, svakako skinite glavu alata. Nepridržavanje ovih naputaka moglo bi dovesti do neočekivane ozljede.
- Nemojte snažno udariti ili slomiti upravljačku ploču. To može dovesti do problema.
- Ne gledajte izravno u svjetlo. Takvi postupci mogu dovesti do ozljede oka.  
Mekanom krpom obrišite svu prljavštinu ili čađu prilijepljenu na leću LED svjetla, pazite da ne izgredete leću. Ogrebotine na leći LED svjetla mogu dovesti do smanjene svjetlosti.
- Kako bi se spriječilo trošenje baterije ostavljenim uključenim LED svjetlom, svjetlo se automatski gasi nakon otprilike 2 minute.
- Odmaranje uređaja nakon kontinuiranog rada.
- Ne dirajte štitnik, jer tijekom rada postaje vrlo vruć.

## MJERE OPREZA ZA LITIJ-IONSKE BATERIJE

U svrhu produljenja vijeka trajanja, litij-ionska baterija opremljena je zaštitom za prekidanje izlazne struje.

U dolje opisanim slučajevima 1 do 3, prilikom korištenja ovoga proizvoda, čak i kada držite prekidač, motor se može zaustaviti. To nije indikacija problema u radu već rezultat zaštitne funkcije.

1. Kada se baterija istroši, motor se zaustavlja. U tom je slučaju odmah napunite.
2. Ako je alat preopterećen, motor se može zaustaviti. U tom slučaju pustite prekidač alata i otklonite uzrok preopterećenja. Nakon toga alat možete ponovno koristiti.
3. Ako se baterija pregrije uslijed rada pod preopterećenjem, baterija može prestati davati struju. U tom slučaju prestanite koristiti bateriju i sačekajte da se ohladi. Nakon toga alat možete ponovno koristiti.

Nadalje, molimo vas da obratite pažnju na sljedeća upozorenja i mjere opreza.

### UPOZORENJE

Kako bi se spriječilo curenje baterije, pregrijavanje, dimljenje, eksplozija i zapaljenje, molimo vas da se pridržavate sljedećih mjera opreza.

1. Pazite da se strugotine i prašina ne nakupljaju na bateriji.
  - Tijekom rada pazite da strugotine i prašina ne padaju na bateriju.
  - Pazite da se strugotine i prašina koji tijekom rada alata padnu na bateriju ne nakupljaju na bateriji.
  - Nekorišteni bateriju ne skladištite na mjestima izloženima strugotinama i prašini.
- Prije skladištenja baterije, uklonite strugotine i prašinu s baterije i ne skladištite zajedno s metalnim dijelovima (vijci, čavli, itd.).
2. Ne bušite bateriju oštrim predmetima, primjerice čavlima, ne udarajte čekićem, ne bacajte i ne izlažite bateriju teškim udarcima.
3. Ne koristite vidljivo oštećenu ili deformiranu bateriju.
4. Ne koristite baterije obrnutog polariteta.
5. Ne spajajte izravno na električnu utičnicu ili priključnicu upaljača u automobilu.
6. Bateriju ne koristite u svrhe za koje nije namijenjena.
7. Ako se punjenje baterije ne završi niti nakon isteka navedenog vremena punjenja, odmah prekinite daljnje punjenje.
8. Bateriju ne izlažite visokim temperaturama ili visokom tlaku i ne stavljajte u mikrovalne pećnice, sušilice ili spremnike pod visokim tlakom.
9. Držite podalje od vatre čim otkrijete da baterija curi ili osjetite neugodan miris.
10. Ne koristite na mjestima na kojima se generira jak statički elektricitet.
11. Ako dođe do curenja baterije, neugodnog mirisa, zagrijavanja, promjene boje ili oblika baterije, ili se baterija na bilo koji način promijeni tijekom korištenja, punjenja ili skladištenja, odmah je izvadite iz uređaja ili punjača i prekinite uporabu.

### POZOR

1. Ako tekućina koja curi iz baterije dospije u oči, nemojte trljati oči i odmah ih dobro isperite čistom vodom, kao je voda iz slavine, te odmah potražite pomoć liječnika. Ako se ne liječi, tekućina može uzrokovati probleme s vidom.
2. Ako tekućina iscuri po koži ili odjeći, odmah dobro isperite čistom vodom, kao što je voda iz slavine. Postoji mogućnost iritacije kože.
3. Ukoliko prilikom prvog korištenja baterije otkrijete hrđu, neugodan miris, pregrijavanje, promjenu boje, deformacije, i/ili druge nepravilnosti, ne koristite i vratite dobavljaču ili prodavaču.

### UPOZORENJE

Ako u terminal litij-ionske baterije dospije provodljivi materijal, baterija se može kratko spojiti i prouzročiti požar. Kod skladištenja litij-ionske baterije svakako se pridržavajte sljedećih pravila.

- U kutije za spremanje ne stavljajte vodljive materijale kao što su čavli i željezna ili bakrena žica.
- Kako bi se spriječio kratki spoj, bateriju stavite u alat ili čvrsto pričvrstite poklopac baterije za spremanje sve dok se ventilator ne vidi.

## U POGLEDU TRANSPORTA LITIJ-IONSKE BATERIJE

Prilikom transporta litij-ionske baterije, molimo pridržavajte se sljedećih mjera opreza.

### UPOZORENJE

Obavijestite tvrtku za transport da paket sadrži litij-ionsku bateriju, informirajte tvrtku o njenoj izlaznoj snazi i slijedite upute tvrtke za transport prilikom dogovaranja transporta.

- Litij-ionske baterije čija izlazna snaga prelazi 100 Wh klasificiraju se kao opasni teret i zahtijevaju primjenu posebnih procedura.
- Za transport u inozemstvo, morate postupati u skladu s međunarodnim zakonima te pravilima i propisima određene zemlje.

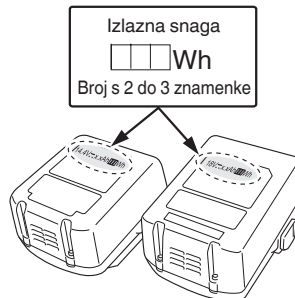

## MJERE PREDOSTROŽNOSTI SPAJANJA USB UREĐAJA (SAMO S UC18YSL3 PUNJAČEM)

Kod pojave neočekivanog problema, podaci na USB-u spojenom na ovaj proizvod mogu biti oštećeni ili izgubljeni. Uvijek se pobrinite da napravite sigurnosnu kopiju svih podataka na USB uređaju prije korištenja ovog proizvoda.

Molimo budite svjesni da naša tvrtka ne prihvaća apsolutno nikakvu odgovornost za bilo koje oštećenje ili izgubljenje podatke pohranjene na USB uređaju, kao ni za bilo koju štetu koja bi mogla nastati na spojenoj uređaju.

### UPOZORENJE

- Prije upotrebe, provjerite da li na USB kabelu za spajanje ima nekih nedostataka ili oštećenja. Korištenje USB kabela s nedostatkom ili oštećenjem može izazvati pojavu dima ili zapaljenje.
- Kada se proizvod ne koristi, pokrijte USB ulaz s gumenim poklopcem. Nakupine prašine, itd. u USB ulazu mogu izazvati pojavu dima ili zapaljenje.

### NAPOMENA

- Tijekom punjenja USB-a moguće su povremene pauze.
- Kad se USB uređaj ne puni, uklonite USB uređaj iz punjača.

# Hrvatski

Ukoliko to ne učinite, ne samo da se može skratiti životni vijek baterije USB uređaja, već može rezultirati neočekivanim nesrećama.

- Možda neće biti moguće punjenje nekih USB uređaja, ovisno o tipu uređaja.

## MJERE OPREZA VEZANE ZA FUNKCIJE OTPORNOSTI NA PRAŠINU I VODOOTPORNOSTI

Ovaj proizvod odgovara IP56 klasi zaštite (otporan na prašinu i voodootporan) za električnu opremu kako je propisano međunarodnim IEC propisima. (Samo je glavni uređaj sukladan IP56 klasi zaštite kada je opremljen baterijom).

### [Opisi IP KODOVA]

#### IP56

Ocjena zaštite za prodor vode

Ne smije imati negativne učinke na opremu kad je poprskana snažnim mlazovima vode iz svih smjerova (voodootporna).

(100 L vode po minuti prskano u trajanju od približno tri minute s udaljenosti od oko tri metra uz korištenje mlaznice za rasprskavanje promjera 12,5 mm.)

Ocjena zaštite na vanjske udare čvrstim predmetima

Prašina koja može izazvati negativne učinke na opremi ne smije biti u mogućnosti ući (prašine otpornost).













(Isključena oprema je stavljena u komoru za ispitivanje u kojoj čestice praha talka s promjerom manjim od 75 µm plutaju u zraku uz upotrebu pumpe za miješanje, pri brzini od 2 kg po prostornom metru u trajanju od osam sati.)

Oprema je dizajnirana da izdrži učinke prašine i vode, ali ne postoji jamstvo da neće doći do kvara. Ne koristite i/ili ne ostavljajte opremu na mjestima gdje je izložena prekomjernoj količini prašine ili na mjesta gdje je potopljena u vodu ili izložena kišnici.









## SIMBOLI

### UPOZORENJE

**Za uređaj se koriste sljedeći simboli. Uvjerite se da prije uporabe razumijete njihovo značenje.**

|  |   |
|--|---|
|    | WR14DBDL2 / WR18DBDL2<br>: Bežični udarni kluč  |
|    | Kako bi smanjio opasnost od ozljede, korisnik mora pročitati priručnik za uporabu.  |
|  | Samo za zemlje EU<br>Električni alat ne bacajte zajedno s ostalim kućnim otpadom!<br>Sukladno europskim direktivama 2002/96/EZ o otpadnoj električnoj i elektroničkoj opremi, te provedbi u skladu s nacionalnim zakonima i propisima, električni alat i baterije koji su dostigli kraj korisnog radnog vijeka potrebno je prikupljati odvojeno i predati u ustanove za recikliranje. |
|  | Jednosmjerna struja   |
|  | Nazivni napon   |
|  | Brzina bez opterećenja  |
|  | Oscilacija po minuti  |
|  | Broj udaraca  |
|  | Običan svornjak   |
|  | Svornjak visoke napetosti   |
|  | Visoki način  |
|  | Srednji način   |
|  | Niski način   |

|   |   |
|---|---|
| Sm  | Pojedinačni način   |
| MT  | Zakretni moment zatezanja (maksimum)                                  |
|    | Veličina kvadratnog diska   |
|    | Težina<br>(Prema EPTA postupku 01/2003)                               |
|    | Uključivanje  |
|    | Isključivanje   |
|   | Odspojite bateriju  |
|  | Prekidač odjeljka za svjetla  |
|  | Uvijek UKLJ (isključivanje nakon 2 minute)                            |
|  | Samo svjetlo SW-UKLJ  |
|  | Uvijek ISKLJ  |
|  | Rotacija u smjeru kazaljke na satu                                    |
|  | Rotacija u smjeru suprotnom od kazaljke na satu                       |
|  | Kapacitet baterije  |
|  | Prekidač indikatora preostalog kapaciteta baterije                    |
|  | Preostala snaga baterije - gotovo prazna. Bateriju napunite što prije |

|  |  |
|--|--|
|   | Preostala snaga baterije - napola prazna.  |
|  | Preostala snaga baterije je dostatna.  |
|  | Prekidač odabira načina zatezanja  |
|  | Lampica indikatora načina zatezanja  |
|  | Niski način<br>"Rad pod niskim opterećenjem"<br>Postavljanje potpornih cijevi, skele i sl.         |
|  | Srednji način<br>"Rad pod niskim opterećenjem"<br>Postavljanje potpornih cijevi, skele i sl.       |
|  | Visoki način<br>"Rad pod velikim opterećenjem"<br>Montiranje čeličnih okvira itd.                  |
|  | Pojedinačni način<br>"Osjetljiv posao"<br>Zatezanje vijaka malog promjera (M6 ili sličnih)<br>itd. |
|  | Upozorenje   |

**POZOR**

Električni kabel ne koristite ako je oštećen. Odmah ga dajte popraviti.

Kada bateriju punite pomoću 12V izvora napajanja u automobilu (UC18YML2)

- Punjač baterije postavite na sigurno mjesto u automobilu. Koristite remen koji ste dobili s punjačem kako biste punjač baterije učvrstili na mjestu i spriječiti nehotično pomicanje. (Vidi sliku 13)

**POZOR**

Punjač i bateriju ne stavljajte ispod vozačevog sjedala. Osigurajte punjač baterije na mjestu kako bi se spriječilo nehotično pomicanje, jer to može dovesti do nesreće.



Slika 13

- Utaknite utikač u utičnicu upaljača. Ako je utikač labav i ispada iz utičnice upaljača, popravite utičnicu. Kao je utičnica u kvaru, preporučujemo da se obratite lokalnom zastupniku automobila. Nastavak korištenje utičnice može dovesti do nesreće zbog pregrijavanja.

**2. Umetnite bateriju u punjač. (Sl. 2 na stranici 259)**

Bateriju čvrsto umetnite u punjač.

**3. Punjenje**

<UC18YFSL, UC18YML2>

Priklom umetanja baterije u punjač indikator punjenja trajno svijetli crveno.

Kada se baterija napuni, indikator treperi crveno (u intervalima od 1 sekunde). (vidi tablicu 1-a)

## ● Indikator punjenja

Signal lampice indikatora bit će kao što je prikazano u tablici 1-a, ovisno o stanju punjača ili punjive baterije.

<UC18YSL3>

Priklom umetanja baterije u punjač, lampica indikatora punjenja svijetli plavo.

Kada se baterija napuni do kraja, lampica indikatora punjenja svijetli zeleno. (vidi tablicu 1-b)

## ● Signal lampice indikatora punjenja

Signal lampice indikatora punjenja bit će kao što je prikazano u tablici 1-b, ovisno o stanju punjača ili punjive baterije.

**STANDARDNA OPREMA**

Osim glavne jedinice (1 jedinica), paket sadrži opremu navedenu na stranici 258.

Standardna oprema može se promijeniti bez prethodne najave.

**VRSTE PRIMJENE**

Zatezanje i otpuštanje svih vrsta vijaka i matica, koristi se za osiguravanje strukturalnih dijelova

**SPECIFIKACIJE**

Specifikacije ovog uređaja navedene su u tablici na stranici 258.

**NAPOMENA**

Zbog kontinuiranog programa istraživanja i razvoja tvrtke HiKOKI, ovdje navedene specifikacije mogu se promijeniti bez prethodne najave.

**PUNJENJE**

Prije uporabe električnog alata, bateriju napunite kako slijedi.

**1. Spojite se na izvor napajanja. (Sl. 2 na stranici 259)**

Kada bateriju punite pomoću mrežnog napajanja

- Priključite mrežni kabel punjača u utičnicu.

<UC18YFSL, UC18YML2>

Kada utikač punjača spojite u utičnicu, lampica indikatora treperit će crveno (u intervalima od 1 sekunde).

<UC18YSL3>

Kada utikač punjača spojite u utičnicu, lampica indikatora napajanja treperit će crveno (u intervalima od 1 sekunde).

Tablica 1-a

| Signalni indikatora  |                       |  |  |   |
|--|-----------------------|--|--|---|
| Indikator svjetli ili treperi.                                       | Prije punjenja        | Treperi (crveno)   | Svijetli 0,5 sekundu. Ne svijetli 0,5 sekundi. (isključen 0,5 sekundi) |   |
|  | Tijekom punjenja      | Svijetli (crveno)  | Svijetli kontinuirano  |   |
|  | Punjenje završeno     | Treperi (crveno)   | Svijetli 0,5 sekundu. Ne svijetli 0,5 sekundi. (isključen 0,5 sekundi) |   |
|  | Punjenje nemoguće     | Treperi (crveno)   | Svijetli 0,1 sekundu. Ne svijetli 0,1 sekundu. (isključen 0,1 sekundi) | Kvar baterije ili punjača   |
|  | Pregrijavanje čekanje | Svijetli (zeleno) (UC18YML2)   | Svijetli kontinuirano  | Baterija pregrijana. Punjenje nije moguće. (Punjenje će započeti kada se baterija ohladi) |
|  |                       | Treperi (crveno) (UC18YFSL)  | Svijetli 1 sekundu. Ne svijetli 0,5 sekundi. (isključen 0,5 sekundi)   |   |
| Punjenje pomoću izvora napajanja u automobilu nije moguće (UC18YML2) | Treperi (zeleno)      | Svijetli 0,5 sekundu. Ne svijetli 0,5 sekundi. (isključen 0,5 sekundi) | Kvar baterije ili punjača  |   |

**NAPOMENA:** U stanju čekanja zbog pregrijane baterije, UC18YML2 / UC18YFSL hladi bateriju pomoću ventilatora. (Međutim, ventilator ne radi ako se baterija puni pomoću 12V izvora napajanja u automobilu.)

Tablica 1-b

| Signal lampice indikatora punjenja                                 |                       |                      |  |   |
|--|-----------------------|----------------------|--|---|
| Lampica indikatora punjenja (crveno / plavo / zeleno / ljubičasto) | Prije punjenja        | Treperi (crveno)     | Svijetli 0,5 sekundu. Ne svijetli 0,5 sekundi. (isključen 0,5 sekundi) | Uključeno u izvor napajanja   |
|  | Tijekom punjenja      | Treperi (plavo)      | Svijetli 0,5 sekundu. Ne svijetli 1 sekundu. (isključen 1 sekundu)     | Kapacitet baterije manji od 50%   |
|  |                       | Treperi (plavo)      | Svijetli 1 sekundu. Ne svijetli 0,5 sekundi. (isključen 0,5 sekundi)   | Kapacitet baterije manji od 80%   |
|  |                       | Svijetli (plavo)     | Svijetli kontinuirano  | Kapacitet baterije viši od 80%  |
|  | Punjenje završeno     | Svijetli (zeleno)    | Svijetli kontinuirano<br>(Neprekidni zvučni signal: oko 6 sekundi)     |   |
|  | Pregrijavanje čekanje | Treperi (crveno)     | Svijetli 0,3 sekundu. Ne svijetli 0,3 sekundi. (isključen 0,3 sekundi) | Baterija pregrijana. Punjenje nije moguće. (Punjenje će započeti kada se baterija ohladi) |
|  | Punjenje nemoguće     | Treperi (ljubičasto) | Svijetli 0,1 sekundu. Ne svijetli 0,1 sekundi. (isključen 0,1 sekundi) | Kvar baterije ili punjača   |

**NAPOMENA:** U stanju čekanja zbog pregrijane baterije, UC18YSL3 hladi bateriju pomoću ventilatora.

- Temperature i vrijeme punjenja baterije.  
Temperature i vrijeme punjenja prikazani su u **tablici 2**

Tablica 2

| Baterija  |      | Punjač | UC18YFSL    | UC18YML2<br>(AC/DC)*1 | UC18YSL3     |
|---|------|--------|-------------|-----------------------|--------------|
| Napon punjenja  |      | V      | 14,4V - 18V |                       |              |
| Težina  |      | kg     | 0,5         | 0,7                   | 0,6          |
| Temperature na kojima se baterija može puniti                 |      |        | 0°C – 50°C  |                       | -10°C – 50°C |
| Vrijeme punjenja za kapacitet baterije, približno (pri 20 °C) |      |        |             |                       |              |
| 1,3Ah   | min. | 20     | 20 / 50     | 15                    |              |
| 1,5Ah   | min. | 22     | 22 / 60     | 15                    |              |
| 2,0Ah   | min. | 30     | 30 / 80     | 20                    |              |
| 2,5Ah   | min. | 35     | 35 / 100    | 25                    |              |
| 3,0Ah   | min. | 45     | 45 / 120    | 20                    |              |
| 4,0Ah   | min. | 60     | 60 / 160    | 26                    |              |
| 5,0Ah   | min. | 75     | 75 / 200    | 32                    |              |
| 6,0Ah   | min. | 90     | 90 / 240    | 38                    |              |
| Broj ćelija baterije  |      |        | 4 – 10      |                       |              |

\*1 AC izvor napajanja / DC 12V izvor napajanja (u automobilu)

#### NAPOMENA

Vrijeme punjenja može varirati ovisno o temperaturi okoline i naponu izvora napajanja.

<UC18YML2>

Pogotovo prilikom korištenja 12V izvora napajanja u automobilu, vrijeme punjenja može biti duže na višim temperaturama.

#### POZOR

Kad se punjač baterija koristi kontinuirano, punjač će se zagrijati, a to može uzrokovati probleme. Nakon što je punjenje završeno, odmorite punjač oko 15 minuta prije sljedećeg punjenja.

#### 4. Isključite utikač punjača iz utičnice ili upaljača.

#### 5. Čvrsto držite punjač i izvucite bateriju.

#### NAPOMENA

Obavezno izvadite bateriju iz punjača nakon punjenja i zatim je pohranite.

#### POZOR

- Ako se baterija puni dok je pregrijana jer je bila dugo vremena na mjestu izloženom izravnom sunčevom svjetlu ili zato što se baterija jednostavno nije koristila, kontrolna žaruljica UC18YML2 punjača svijetli zeleno, ili kontrolna žaruljica UC18YFSL punjača svijetli 1 sekundu, ne svijetli 0,5 sekunde (isključena na 0,5 sekunde), ili žaruljica indikatora punjenja UC18YSL3 punjača svijetli 0,3 sekunde, ne svijetli 0,3 sekunde (isključena na 0,3 sekunde). U tom slučaju pustite da se baterija najprije ohladi, a tek potom započnete s punjenjem.
- Ako kontrolna žaruljica ili indikator punjenja treperi crveno (u intervalima od 0,2 sekunde), provjerite i izvadite strane predmete iz konektora punjača baterije. Ako nema stranih predmeta, moguće je da su baterija ili punjač neispravni. Odnosite u ovlaštenu servis.
- Budući da ugrađeno mikro-računalo treba otprilike 3 sekunde kako bi ustanovilo da je baterija koja se puni izvađena iz punjača, pričekajte barem 3 sekunde prije ponovnog umetanja za nastavak punjenja. Ako se baterija ponovo umetne u roku manjem od 3 sekunde, baterija se možda neće ispravno puniti.

- Provjerite napon izvora napajanja u automobilu ako indikator trajno treperi zeleno (svake 0,2 sekunde). (UC18YML2)

Ako je napon 12V ili manji, to znači da je akumulator automobila oslabio i da punjenje nije moguće.

- Ako kontrolna žaruljica ili indikator punjenja ne treperi crveno (svake sekunde) čak i ako su utikač punjača ili utikač za upaljač priključeni na izvor napajanja, to znači da se možda aktivirao zaštitni krug punjača.

Izvadite kabel ili utikač iz utičnice, a zatim ga ponovno spojite nakon otprilike 30 sekundi. Ako ni nakon toga kontrolna žaruljica ili indikator punjenja ne treperi crveno (svake sekunde), punjač odnesite u ovlaštenu HIKOKI servis.

## MONTAŽA I RAD

| Aktivnost                                      | Slika | Stranica |
|--|-------|----------|
| Vađenje i umetanje baterije                    | 1     | 259      |
| Punjenje                                       | 2     | 259      |
| Montiranje utičnice*1                          | 3     | 259      |
| Reverziranje smjera vrtnje                     | 4     | 260      |
| Rad s prekidačima                              | 5     | 260      |
| Skidanje i stavljanje kuke                     | 6     | 260      |
| Indikator preostalog kapaciteta baterije       | 7     | 260      |
| Kako koristiti LED svjetlo*2                   | 8     | 260      |
| Funkcija odabira načina zatezanja*3            | 9     | 260      |
| Punjenje USB uređaja putem utičnice            | 10-a  | 261      |
| Punjenje USB uređaja i baterije putem utičnice | 10-b  | 261      |

|                                      |    |     |
|--------------------------------------|----|-----|
| Kako napuniti USB uređaj             | 11 | 261 |
| Kad je punjenje USB uređaja dovršeno | 12 | 261 |
| Odabir pribora                       | —  | 262 |

## \*1 Instaliranje utičnice

Odaberite utičnicu koja će se koristiti.

- (1) Izvucite O-prsten iz utora, a zatim poravnajte rupu za utičnicu s rupom od nakovnja i umetnite nakovanj u utičnicu.
- (2) Umetnite iglu u utičnicu.
- (3) Dok vodite računa kako igla ne bi pala, pričvrstite O-prsten na utor na utičnici.

## \*2 Kako koristiti LED svjetlo

### NAPOMENA

Kako bi se spriječilo trošenje baterije ostavljenim uključenim LED svjetlom, svjetlo se automatski gasi nakon otprilike 2 minuta.

## \*3 Funkcija odabira načina zatezanja

### POZOR

Odaberite režim zatezanja dok je sklopka prekidača puštena. Ako to ne učinite može doći do kvara.

Uporabom prekidača za izbor režima zatezanja na strani tijela alata možete podesiti zatezni moment u skladu s vrstom posla.

Prekidač za izbor režima zatezanja omogućuje izbor 4 različita režima svaki put kad se isti pritisne.

U pojedinačnom načinu rada, kada je prekidač povučen i započne udaranje, električni alat se automatski zaustavlja nakon nekoliko udaraca.

U niskom, srednjem i visokom načinu, kada je prekidač povučen i započne udaranje, električni alat udara kontinuirano (bez automatskog zaustavljanja).

## ODRŽAVANJE I INSPEKCIJA

### 1. Provjera grla

Istrošeno ili deformirano šesterobridno ili četvrtasto grlo neće biti adekvatno čvrsto za umetanje između matice ili ležišta, te će uzrokovati gubitak zateznog momenta. Povremeno provjerite istrošenost grla i zamijenite novima ako je potrebno.

### 2. Provjera vijaka

Redovito pregledavajte sve vijke i osigurajte da su pravilno zategnuti. Ukoliko se bilo koji vijak otpusti, odmah ga zategnite. Nepridržavanje ovih naputaka može uzrokovati ozbiljne opasnosti.

### 3. Održavanja motora

Jedinica s namotom motora samo je »srce« električnog alata. Posebno pazite da se namot ne ošteti i/ili smooči djelovanjem ulja ili vode.

### 4. Vanjsko čišćenje

Kada je alat prljav, obrišite ga mekom suhom krpom ili krpom navlaženom sapunicom. Ne koristite otapala na bazi klora, benzin ili razrjeđivač, jer otapaju plastiku.

### 5. Skladištenje

Električni alat čuvajte na mjestu na kojem je temperatura manja od 40°C i izvan dosega djece.

### NAPOMENA

Skladištenje litij-ionskih baterija.

Uvjerite se da su litij-ionske baterije napunjene prije nego ih spremite.

Dugotrajno skladištenje (3 mjeseca ili duže) baterija s niskim nabojem može dovesti do pogoršanja performansi, značajno smanjiti korisno vrijeme baterije ili uzrokovati nemogućnost baterije da zadrži punjenje.

Međutim, značajno smanjeno vrijeme korištenja baterije može se oporaviti višekratnim punjenjem i korištenjem baterije dva do pet puta.

Ako je vrijeme trajanja baterije izuzetno kratko unatoč ponovljenom punjenju i uporabi, baterija je najvjerovatnije istrošena. U tom slučaju nabavite novu bateriju.

### POZOR

Tijekom rada i održavanja električnih alata, potrebno je pridržavati se sigurnosnih propisa i standarda propisanih u svakoj zemlji.

### Važna obavijest za baterije za HiKOKI bežični električni alat

Molimo uvijek koristite naše originalne baterije. Ne možemo jamčiti sigurnost i učinkovitost našeg bežičnog električnog alata ako se koristi s drugim baterijama, ili kad se baterije rastavljaju i mijenjaju (kao što je demontaža i zamjena ćelija ili drugih unutarnjih dijelova).

### JAMSTVO

Jamčimo da HiKOKI električni alat udovoljava zakonskim propisima. Ovo jamstvo ne pokriva oštećenja nastala pogrešnom uporabom, zlorabom, ili normalnim trošenjem. U slučaju prigovora, nerastavljen električni alat zajedno s POTVRDOM O JAMSTVU na kraju ovih uputa pošaljite ovlaštenom HiKOKI servisu.

### Informacije o buci i vibracijama

Izmjerene vrijednosti određene su sukladno EN60745 i u skladu s normom ISO 4871.

Izmjerena razina zvučne snage A:

107 dB (A) (WR14DBDL2)

106 dB (A) (WR18DBDL2)

Izmjerena razina zvučnog tlaka A:

96 dB (A) (WR14DBDL2)

95 dB (A) (WR18DBDL2)

Nesigurnost K: 3 dB (A).

Nosite zaštitu sluha.

Ukupne vrijednosti vibracija (zbroj triju vektora) određene prema EN60745.

Udarno zatezanje spojnica maksimalnim kapacitetom alata: Vrijednost emisija vibracije  $a_{rh} = 13,4 \text{ m/s}^2$  (WR14DBDL2)  
11,7 m/s<sup>2</sup> (WR18DBDL2)

Nesigurnost K = 1,5 m/s<sup>2</sup>

Naznačena ukupna vrijednost vibracija izmjerena je u skladu sa standardnim metodama ispitivanja, a može se koristiti za međusobne usporedbe alata.

Također se može koristiti za preliminarnu procjenu izloženosti.

### UPOZORENJE

○ Emisija vibracija prilikom stvarnog korištenja električnog alata može se razlikovati od izjavljenih ukupnih vrijednosti ovisno u načinu na koji se alat koristi.

○ Osigurajte sigurnosne mjere zaštite za osobe koje koriste alat, a koje se temelje na procjeni izloženosti u stvarnim uvjetima uporabe (uzimajući u obzir sve dijelove operativnog ciklusa, kao što su vremena kada je uređaj isključen, i kada radi u praznom hodu, zajedno s vremenom aktivnog korištenja).



**NAPOMENA**

Zbog kontinuiranog programa istraživanja i razvoja tvrtke HiKOKI, ovdje navedene specifikacije mogu se promijeniti bez prethodne najave.

**PROBLEMI**

Koristite oznake iz tablice u nastavku, ako alat ne radi normalno. Ako ni to ne dokine problem, javite se prodavaču u ovlaštenom HiKOKI servisnom centru.

| Simptom   | Mogući uzrok  | Rješenje   |
|---|---|--|
| Alat se ne pokreće  | Kapacitet baterije je ispražnjen  | Napunite bateriju.   |
| Alat se iznenada zaustavio  | Alat je bio preopterećen  | Uklonite problem koji uzrokuje preopterećenje.   |
|   | Baterija je pregrijana.   | Dozvolite da se baterija ohladi.   |
|   | Tijelo alata se pregrijalo  | Dopustite da se tijelo alata dovoljno ohladi.  |
|   | Alat je postavljen na pojedinačni način rada                                    | Ovo je normalna pojava. Prebacite alat na način zatezanja koji odgovara vrsti posla.   |
|   | Sklopka prekidača je bila pritisnuta za 5 minuta ili više.                      | Ovo je normalna pojava. Motor se automatski zaustavio kako bi se spriječio kvar alata.   |
| Utičnice alata<br>-ne mogu se pričvrstiti<br>-otpadaju<br>-ne mogu se odvojiti                              | Oblik dijela za pričvršćivanje ne odgovara                                      | Obavezno koristite kvadratne nasadne ključeve od 12,7 mm.  |
| Prekidač se ne može pritisnuti  | Dugme za odabir kretnje naprijed/hatrag smješten je na pola puta                | Pritisnite dugme čvrsto u položaj za željeni smjer rotacije.   |
| Kada se povuče sklopka prekidača javlja se abnormalno visok šum.  | Sklopka prekidača se samo malo izvlači.   | Ovo je normalna pojava. To se ne događa ako je sklopka prekidača povučena u potpunosti.  |
| <UC18YFSL><br><UC18YML2><br>Pokazateljska lampica ubrzano treperi crveno, a punjenje baterije ne otpočinje. | Baterija nije potpuno umetnuta.   | Sigurno umetnite bateriju.   |
|   | Strani predmet se nalazi na postolju baterije ili gdje je baterija pričvršćena. | Uklonite strani predmet.   |
| <UC18YSL3><br>Svjetleći pokazatelj punjenja ubrzano treperi ljubičasto, a punjenje baterije ne otpočinje.   |   |  |
| <UC18YFSL><br>Pokazateljska lampica punjenja treperi crveno, a punjenje baterije ne otpočinje.              | Baterija nije potpuno umetnuta.   | Sigurno umetnite bateriju.   |
|   | Baterija je pregrijana.   | Ako je ostavite, baterija će se automatski početi puniti ako joj se smanji temperatura, ali to može skratiti vijek trajanja baterije. Preporučljivo je da se baterija prije punjenja ohladi na dobro prozračenom mjestu, podalje od direktne sunčeve svjetlosti. |
| <UC18YML2><br>Kontrolna žaruljica svijetli zeleno, a punjenje baterije ne otpočinje.                        |   |  |
| <UC18YSL3><br>Svjetleći pokazatelj punjenja treperi crveno, a punjenje baterije ne otpočinje.               |   |  |
| Vrijeme korištenja baterije je kratko iako je baterija potpuno napunjena.                                   | Vijek trajanja baterije je istekao.   | Zamijenite staru novom baterijom.  |

## Hrvatski

| Simptom   | Mogući uzrok   | Rješenje   |
|---|--|--|
| Bateriji treba predugo da se napuni.  | Temperatura baterije, punjača ili okoline je izrazito niska.   | Bateriju puniti u zatvorenom prostoru ili u nekom drugom toplom okruženju.   |
|   | Ventili punjača su blokirani, što izaziva pregrijavanje njegovih unutarnjih dijelova.                | Izbjegavajte blokiranje ventila.   |
|   | Ventilator ne radi.  | Kontaktirajte HiKOKI Ovlašteni Servisni Centar za popravke.  |
| <samo UC18YSL3>   |  |  |
| Punjenje USB uređaja je zaustavljeno usred rada.  | Punjač je ukopčan u električnu utičnicu dok se USB uređaj punio koristeći bateriju kao izvor napona. | Ovo je normalna pojava. Punjač pauzira punjenje USB-a na 5 sekundi kad se prelazi između različitih izvora napona.         |
|   | Baterija je u punjaču dok se USB uređaj punio koristeći električnu utičnicu kao izvor napona.        |  |
| Punjenje USB uređaja je zaustavljeno usred rada kad su baterija i USB punjač punjeni istovremeno. | Baterija je potpuno napunjena.   | Ovo je normalna pojava. Punjač pauzira USB punjenje na 5 sekundi dok provjerava je li baterija uspješno dovršila punjenje. |
| Punjenje USB uređaja ne otpočinje kad se baterija i USB uređaj pune istovremeno.                  | Preostali kapacitet baterije je iznimno nizak.   | Ovo je normalna pojava. Kad kapacitet baterije dosegne određenu razinu, USB punjenje se automatski pokreće.                |

## ЗАГАЛЬНІ ІНСТРУКЦІЇ БЕЗПЕКИ ЕЛЕКТРИЧНОГО ІНСТРУМЕНТУ

### ⚠ ПОПЕРЕДЖЕННЯ

Прочитайте всі правила безпеки та вказівки.

Невиконання цих правил та інструкцій може призвести до удару струмом, пожежі та/або серйозної травми.

Збережіть всі інструкції та правила для подальшого користування.

Термін «електричний інструмент» у правилах позначає ваш електричний автоматичний інструмент, що працює від мережі (з дротом), або електричний інструмент, що працює на батарейках (бездротовий).

#### 1) Безпека робочого місця

a) Стенjte за чистотою і правильним освітленням робочого місця.

Захаращені або темні ділянки так і «чекають» на нещасний випадок.

b) Не працюйте автоматичними інструментами там, де повітря насичене вибухонебезпечними речовинами, такими як горючі рідини, гази або пил.

Автоматичні інструменти виікають іскри, від яких можуть зайнятися пил або випари.

c) Під час роботи автоматичним інструментом не підпускайте до себе дітей і просто бажаноюч подивитися на вашу роботу.

Якщо вас відволікатимуть, ви можете втратити контроль над інструментом.

#### 2) Безпека електропристрою

a) Штепсельна виделка автоматичного інструменту мусить підходити до розетки електромережі.

Ніколи ніяким чином не змінюйте виделку.

Не користуйтеся жодними насадками-адаптерами для заземлених автоматичних інструментів.

Незмінені штепсельні виделки та відповідні їм розетки зменшують ризик удару електрострумом.

b) Не торкайтеся тілом заземлених предметів або поверхонь, таких як труби, батареї опалення і холодильники.

Якщо ви торкнетесь тілом заземленого предмету, це збільшує ризик удару струмом.

c) Не допускайте, щоб на автоматичні інструменти потрапляли дощ або волага.

Вола, яка потрапила до автоматичного інструмента, підвищує ризик удару струмом.

d) Обережно поводьтеся зі шнуром. Ніколи не несіть інструмент на шнури, не волочіть його за шнур і не витягайте штепсельну виделку з розетки, тягнути за шнур.

Бережіть шнур від тепла, олій, гострих поверхонь та рухомих деталей.

Пошкоджені або заплутані шнури збільшують ризик ураження електрострумом.

e) Працюючи автоматичним інструментом просто неба, користуйтеся подовжувачами, пристосованими для застосування просто неба.

Користування шнуром, пристосованим до користування просто неба, знижує ризик ураження струмом.

f) Якщо не уникнути роботи у вологому середовищі, користуйтеся джерелом живлення із пристроєм захисту від замикання на землю.

Пристрій захисту від замикання на землю знижує ризик удару струмом.

#### 3) Особиста безпека

a) Не втрачайте пильності, стенjte за тим, що робите, і користуйтеся здоровим глуздом під час роботи автоматичним інструментом.

Не працюйте автоматичним інструментом, коли ви втомлені або знаходитеся під дією наркотиків, алкоголю або ліків.

Мить неуваги під час роботи автоматичним інструментом може спричинити важку травму.

b) Користуйтеся засобами індивідуального захисту. Завжди користуйтеся засобами для захисту очей. Засоби індивідуального захисту, такі як респіратор, черевки із протекторами, каска або беруші у відповідних умовах зменшують ризик травмування.

c) Запобігайте випадковому увімкненню. Переконайтеся, що перемикач знаходиться в положенні «вимкнено», перш ніж підключитися до джерела живлення і/або акумулятора, взятися за інструмент або переносити його.

Якщо переносити автоматичні інструменти увімкненими або тримаючи палець на перемикачі, це може стати причиною нещасного випадку.

d) Зніміть будь-які регулюючі ключі або блокатори, перш ніж вмикати інструмент.

Якщо регулюючий ключ або блокатор лишити прикріпленим до частини інструмента, яка обертається, це може спричинити травму.

e) Не тягніть і не перехилитесь, працюючи з інструментом. Завжди надійно стійте на ногах і зберігайте рівновагу.

Це надає кращий контроль над автоматичним інструментом у несподіваних ситуаціях.

f) Носіть правильний робочий одяг. Не носіть широкий одяг або ювелірні прикраси. Тримайте волосся, одяг і рукавички подалі від рухомих частин.

Широкий одяг, ювелірні прикраси або довге волосся може потрапити до рухомих частин.

g) Якщо у наявності є пристрій для збирання пилу, скористуйтеся ним за умови, що він правильно підключений і працює.

Користування пристроєм для збирання пилу може знизити безпеку, пов'язані із накопиченням пилу.

#### 4) Експлуатація і догляд за автоматичним інструментом

a) Не застосовуйте надмірну силу до автоматичного інструменту. Для виконання різних видів робіт підбирайте відповідні інструменти.

Правильно підібраний автоматичний інструмент краще виконає роботу і гарантуватиме більше безпеки.

b) Не користуйтеся автоматичним інструментом, якщо перемикач не працює.

Будь-який автоматичний інструмент, який неможливо контролювати перемикачем, є небезпечним. Його слід полагодити.

c) Відключіть виделку з джерела живлення і/або акумулятор від автоматичного інструменту, перш ніж будь-що регулювати, змінювати аксесуари або зберігати автоматичні інструменти.

Ці заходи безпеки знижують ризик випадково увімкнути автоматичний інструмент.

d) Зберігайте інструменти у місцях, недоступних для дітей, і не дозволяйте людям, не ознайомленим із автоматичними інструментами і цими інструкціями, користуватися автоматичним інструментом.

Автоматичні інструменти є небезпечними в руках непідготованих користувачів.

## ДОДАТКОВІ ПРАВИЛА БЕЗПЕКИ

- е) Доглядайте за електричними інструментами. Перевіряйте, чи не зсунулися і чи не зігнулися рухомі частини, чи не зламалися окремі деталі, а також чи не трапилося якихось небажаних змін, які можуть погано вплинути на роботу інструмента. Якщо автоматичний інструмент пошкоджений, його слід полагодити перед подальшим користуванням. Багато нещасних випадків трапляється через поганий догляд за автоматичними інструментами.
- ф) **Вчасно чистіть і загострюйте інструменти для різання.**  
*Інструменти для різання, за якими правильно доглядають і які вчасно підточують, рідше згинаються, і їх легше контролювати.*
- г) **Користуйтеся автоматичним інструментом, аксесуарами і насадками згідно цих інструкцій, враховуючи робочі умови та завдання.**  
*Застосовуйте різні автоматичні інструменти для різних видів робіт. Невідповідність інструмента і застосування може створити небезпечну ситуацію.*
- 5) **Використання та зберігання батареї**
- а) **Проводьте перезарядку тільки за допомогою зарядного пристрою, передбаченого виробником.**  
*Зарядний пристрій, який підходить для одного виду комплекту батарей, може викликати ризик виникнення пожежі при використанні з іншим видом комплекту батарей.*
- б) **Використовуйте електрприлади тільки з чітко передбаченими компонентами батареї.**  
*Використання інших комплектів батарей може викликати травми або пожежу.*
- в) **Коли комплект батарей не використовується, зберігайте його подалі від металевих предметів, таких як скріпки, монети, ключі, цвяхи, болти чи інші дрібні металеві предмети, які можуть з'єднати два виходи.**  
*Замикання виходів батареї може викликати опіки або пожежу.*
- д) **При дуже несприятливих умовах з батареї може витікати рідина. Уникайте контакту з нею. При контакті з рідиною промийте водою. При потрапленні в очі зверніться до лікаря.**  
*Рідина, що витікає з батареї, може викликати роздратування або опік.*
- 6) **Обслуговування**
- а) **Обслуговувати ваш автоматичний інструмент може лише кваліфікований технік, замінюючи деталі лише на ідентичні.**  
*Це гарантуватиме безпеку автоматичного інструмента.*

### ЗАСТЕРЕЖЕННЯ

Не підпускайте до інструменту дітей і неповносправних осіб.  
Коли інструментом не користуються, його слід зберігати в місцях, недоступних для дітей та неповносправних осіб.

## ПРАВИЛА БЕЗПЕКИ ПІД ЧАС ВИКОРИСТАННЯ УДАРНОГО АКУМУЛЯТОРНОГО ГАЙКОВЕРТА

При виконанні операцій, під час яких фіксатор може контактувати з прохолодною провідною, тримайте електроінструмент за ізольовані поверхні захоплення. При контакті фіксаторів з провідною, що знаходиться під напругою, неізольовані металеві частини електроінструменту можуть проводити електричний струм, який призведе до ураження оператора.

- Ця портативний інструмент для затягування й викручування болтів та гайок. Використовуйте виріб виключно за призначенням.
- Під час виконання операції надійно тримайте інструмент. Невиконання цих вимог може призвести до нещасного випадку або травми.
- Перевірте, чи акумулятор встановлено надійно. В іншому випадку він може від'єднатись і призвести до нещасного випадку.
- Підготовка і перевірка робочого середовища. Упевніться, що робоче місце відповідає усім умовам, зазначеним у розділі про запобіжні заходи.
- Не дозволяйте стороннім речовинам потрапляти в отвір для підключення акумуляторної батареї.
- Ніколи не розбирайте акумуляторну батарею та зарядний пристрій.
- Ніколи не замикайте акумуляторну батарею накоротко. Замикання батареї накоротко призведе до різкого збільшення струму і перегріву. У результаті батарея згорить або буде пошкоджена.
- Не кидайте батарею у вогонь. Підпалена батарея може вибухнути.
- Віднесіть використані батареї в магазин, де вони були придбані, якщо термін служби батареї після зарядки стане занадто коротким для їх практичного використання. Не ліквідуйте відпрацьовані батареї самостійно.
- Не вставляйте будь-який сторонній предмет в щілини повітряної вентиляції зарядного пристрою. Попадання металевих предметів або легкозаймистих матеріалів в щілини повітряної вентиляції зарядного пристрою може привести в результаті до ураження електричним струмом або до пошкодження зарядного пристрою.
- Перевірте фактичний момент затягування за допомогою динамометричного ключа.
- Перш ніж перемикаєти напрям обертання, зупиніть пристрій. Перш ніж перемикаєти напрям обертання, відпустіть перемикач і зачекайте, поки пристрій зупиниться.
- Не торкайтесь частини, яка обертається. Уникайте контакту частини, яка обертається, з руками чи іншими частинами тіла. Можна порізатись чи котрусь частину тіла може захопити частиною, що обертається. Не торкайтесь частини, що обертається, після її використання протягом тривалого часу. Вона сильно нагрівається і може призвести до опіків.
- Використовуйте приладдя, яке зазначено в посібнику користувача і каталозі компанії НіКОКІ. Недотримання цієї вимоги може призвести до нещасних випадків або травмування.
- Перевірте, чи надійно встановлено приладдя в упорному стрижні. Якщо приладдя закріплене ненадійно, воно може злетіти і травмувати користувача.
- Коли ущільнювальне кільце вислизає з паза муфти, будьте уважні, слідкуйте за тим, щоб штифт не випав і не загубився.
- Є можливість тимчасово утримувати муфту на місці за допомогою фрикційного кільця, але перед використанням необхідно обов'язково вставити штифт і прилаштувати ущільнювальне кільце. Якщо електроінструмент використовується в той час, коли муфта тимчасово утримується на місці, то муфта може випасти та спричинити травмування. установіть ущільнювальне кільце в паз муфти.

18. Функція селектора режиму затягування
  - Виберіть режим затягування, коли відпущено тригерний перемикач. Невиконання цієї вимоги може призвести до несправності.
  - Відповідний режим залежить від болтів та матеріалу, що ними закріплюється. Затягніть декілька тестових болтів і відрегулюйте налаштування режиму відповідним чином.
  - Селекторний перемикач режимів затягування можна налаштувати тільки після того, як в інструмент встановлено батарею та один раз натиснуто тригерний перемикач.
19. Електроінструмент оснащений схемою температурного захисту двигуна. Безперервна робота може призвести до зростання температури приладу, активуючи схему температурного захисту, і автоматично зупинити його роботу. Якщо це відбудеться, дозвольте електроінструменту охолонути перед продовженням його експлуатації.
20. Якщо інструмент перевантажений, двигун може зупинитися. У такій ситуації необхідно відпустити вимикач інструменту та усунути причини перевантаження.
 

Не торкайтеся передньої частини корпусу, яка може нагріватися під час безперервної роботи.
21. Використання батареї в холодних умовах (нижче 0 градусів за Цельсієм) може в деяких випадках призвести до ослаблення крутного моменту і зменшити ефективність роботи. Однак, це тимчасове явище, і нормальна ефективність роботи відновиться, коли батарея нагріється.
22. Натискну кнопку неможливо перемкнути під час роботи електроінструмента. Щоб перемкнути натискну кнопку, зупиніть електроінструмент, а потім встановіть натискну кнопку в потрібне положення.
23. Надійно закріпіть гак. Ненадійна фіксація гака може стати причиною травм під час використання електроінструменту.
 

Якщо інструмент потрібно перенести, відвісивши його за гачок на своєму поясному ремені, обов'язково від'єднайте торцеву насадку. Невиконання цієї вимоги може призвести до непередбачуваного травмування.
24. Не завдавайте панелі перемикачів сильних ударів і не пошкодьте її. Це може призвести до несправності.
25. Забороняється дивитися прямо на світло. Це може призвести до травмування очей.
 

Витирайте весь бруд та пил, що збирається на захисному склі світлодіодного індикатора, м'якою тканиною, будьте обережні, щоб не подряпати захисне скло. Подряпини на захисному склі світлодіодного індикатора можуть зменшити яскравість.
26. Щоб запобігти розрядженню батареї через залишене включеним світлодіодне підсвічування, підсвічення автоматично вимкнеться приблизно через 2 хвилини.
27. Робіть перерву під час тривалої роботи.
28. Не торкайтеся захисного пристосування, оскільки воно дуже нагрівається під час безперервної роботи.

ви натискаєте вимикач. Це не є несправністю, так як це наслідок спрацювання функції захисту.

1. Коли потужність батареї продовжує знижуватися, двигун вимикається. У цьому випадку необхідно негайно зарядити батарею.
2. Якщо інструмент перевантажений, двигун може зупинитися. У такій ситуації необхідно відпустити вимикач інструменту та усунути причини перевантаження. Після цього можна продовжити роботу.
3. Якщо батарея перегрілася при перевантаженні, батарейне живлення може закінчитися. У такому випадку припиніть використовувати батарею і дайте їй охолонути. Після цього можна продовжити роботу.

Крім того, візьміть до уваги такі попередження та застереження.

#### ПОПЕРЕДЖЕННЯ

Щоб уникнути витоку заряду батареї, теплоутворення, димовиділення, вибуху і загоряння, переконайтеся, що дотримуються такі запобіжні заходи.

1. Переконайтеся в тому, що на батареї немає металеві стружки і пилу.
- Під час роботи переконайтеся, що на батарею не насила металева стружка і пил.
- Переконайтеся, що на батарею не насила металева стружка і пил, що потрапляє на інструмент під час роботи.
- Не зберігайте невикористану батарею в місці, відкритому для металеві стружки і пилу.
- Перед зберіганням батареї протріть всю металеву стружку і пил в місці її зберігання і не зберігайте батарею разом з металевими предметами (болтами, цвяхами і т.д.).
2. Не проколюйте батарею гострими предметами, наприклад, цвяхом, не бийте молотком, не наступайте на неї, не кидайте і не піддавайте батарею сильним механічним ударам.
3. Не використовуйте явно пошкоджені і деформовані батареї.
4. Не використовуйте батарею, змінюючи полярність.
5. Не з'єднувати безпосередньо з електричними виходами або машинними розетками для прикурювання сигарет.
6. Не використовуйте батарею з метою, яка суперечить зазначеним.
7. Якщо не вдається зробити зарядку батареї навіть після закінчення певного часу для перезарядки, негайно припиніть подальшу перезарядку.
8. Не розмищуйте і не піддавайте батарею впливу високих температур або високого тиску, таких як у мікрохвильовій печі, сушарці або контейнері високого тиску.
9. Тримайте подалі від вогню, особливо після виявлення витоку заряду або стороннього запаху.
10. Не використовуйте в приміщеннях, де виробляється сильна статична електрика.
11. У разі витоку батареї, стороннього запаху, теплоутворення, вицвітання або деформації, або будь-яких аномальних ознак під час використання, перезарядки або зберігання негайно видаліть батарею з приладу або зарядного пристрою і не використовуйте її надалі.

#### ОБЕРЕЖНО

1. У разі якщо рідина, яка витікає з батареї, потрапляє в очі, не тріть їх, а промийте їх чистою водою, наприклад, проточною, і негайно зверніться до лікаря. Якщо не вжити заходів, рідина може викликати очні проблеми.

## ЗАПОБІЖНІ ЗАХОДИ ПРИ ПОВОДЖЕННІ З ІОННО-ЛІТІЄВОЮ АКУМУЛЯТОРНОЮ БАТАРЕЄЮ

Для збільшення терміну служби іонно-літєва батарея оснащена функцією захисту, яка зупиняє вихід заряду. У випадках 1-3, описаних нижче, при використанні даного пристрою, двигун може зупинитися, навіть якщо

## Українська

2. Якщо рідина потрапляє на шкіру або одяг, негайно добре промийте їх чистою водою, наприклад, проточною.  
Існує можливість появи роздратування на шкірі.
3. Якщо під час першого використання батареї ви виявите іржу, сторонній запах, перегрівання, знебарвлення, деформацію та/або інші відхилення, припиніть використання і поверніть її своєму постачальнику або продавцю.

### ПОПЕРЕДЖЕННЯ

Попадання струмопровідних речовин на клеми літій-іонної батареї є можливою причиною короткого замикання і займання. Розміщуючи літій-іонну батарею на зберігання, дотримуйтеся наступних інструкцій.

- Не розміщуйте залишки струмопровідного матеріалу, цвяхи, дріт, наприклад, сталевий або мідний, в контейнер, в якому зберігається батарея.
- Щоб уникнути короткого замикання, помістіть батарею в інструмент або ж на період зберігання надійно зафіксуйте на ній кришку, приховавши кришкою вентилятор.

### ЩОДО ТРАНСПОРТУВАННЯ ЛІТІЙ-ІОННОЇ АКУМУЛЯТОРНОЇ БАТАРЕЇ

Під час транспортування літій-іонної акумуляторної батареї, будь ласка, дотримуйтеся наведених нижче попереджень.

#### ПОПЕРЕДЖЕННЯ

Повідомте транспортну компанію, що пакунок містить літій-іонну акумуляторну батарею, повідомте компанію щодо вихідної потужності батареї й виконуйте інструкції транспортної компанії при підготованні до транспортування.

- Літій-іонні акумуляторні батареї, вихідна потужність яких перевищує 100 Вт-год, згідно з класифікацією вантажів вважаються небезпечними товарами й потребують спеціальних процедур застосування.
- Для транспортування за кордоном слід дотримуватися міжнародного права та правил і норм країни призначення.



### ЗАСТЕРЕЖЕННЯ ЩОДО ПІДКЛЮЧЕННЯ ПРИСТРОЮ USB (ТІЛЬКИ З ЗАРЯДНИМ ПРИСТРОЄМ UC18YSL3)

При виникненні непередбаченої проблеми, інформація, що знаходиться в пристрої USB, підключеному до цього продукту, може бути пошкоджена або втрачена. Обов'язково зробіть резервну копію даних, що містяться на цьому USB пристрої, перед тим як використовувати з цим продуктом.

Зауважте, що наша компанія не бере на себе жодної відповідальності за будь-які пошкоджені або втрачені дані, що зберігаються в пристрої USB, а також за будь-яку шкоду, яка може бути завдана підключеному пристрою.

#### ПОПЕРЕДЖЕННЯ

- Перед використанням перевірте з'єднувальний кабель USB на відсутність будь-якого дефекту чи пошкодження.  
Використання кабелю USB, який має дефекти чи пошкодження, може призвести до появи диму або загоряння.
- Коли виріб не використовується, закрийте порт USB гумовою кришкою.  
Накопичування пилу тощо в порті USB може призвести до появи диму або загоряння.

#### ПРИМІТКА

- Під час перезаряджання USB може виникнути випадкова пауза.
- Коли пристрій USB не заряджається, вийміть пристрій USB із зарядного пристрою.  
Нехтування цією інструкцією може не тільки зменшити термін служби батареї пристрою USB, але також може привести до неочікуваних нещасних випадків.
- Заряджання деяких пристроїв USB неможливе (залежить від типу пристрою).

## ЗАСТЕРЕЖЕННЯ ЩОДО ПИЛОЗАХИСНОЇ ТА ГІДРОІЗОЛЯЦІЙНОЇ ФУНКЦІЙ

Даний продукт відповідає ступеням захисту IP56 (пилозахисність і гідроізоляція) для електрообладнання, як це передбачено міжнародними нормами МЕК (IEC). (Тільки основний пристрій відповідає ступеням захисту IP56, коли обладнання акумуляторною батареєю.)

### [Описи кодів IP]

#### IP56

Ступінь захисту для водонепроникності

Не має бути ніяких негативних наслідків для обладнання, коли на нього направлено потужні струмені води з усіх напрямків (гідроізольоване).

(100 л води за хвилину розбризкують протягом приблизно трьох хвилин з відстані приблизно три метри з використанням розпилювального сопла діаметром 12,5 мм.)

Ступінь захисту від попадання зовні твердих об'єктів

Пил, який може шкідливо впливати на обладнання, не повинен мати можливість проникнення (пилозахиснене).













(Обладнання залишають недіючим у випробувальній камері, де частки тальку діаметром менше ніж 75 мкм розпилюються в повітрі за допомогою перемішувального насоса із швидкістю 2 кг на кубічний метр протягом восьми годин.)















Обладнання було розроблено, щоб протистояти впливу пилу та води, але немає гарантії, що воно буде функціонувати належним чином. Не використовуйте та не залишайте обладнання в місцях, де на нього може впливати надмірна кількість пилу, або в місцях, де воно занурюється у воду або на нього попадає дощова вода.





## СИМВОЛИ

### ПОПЕРЕДЖЕННЯ

Нижче наведено символи, які зазначаються на пристрої. Перш ніж користуватися пристроєм, ви повинні розуміти їх значення.

|  |  |
|--|--|
|    | WR14DBDL2 / WR18DBDL2<br>: Ударний акумуляторний гайковерт   |
|    | Щоб зменшити ризик отримання травми, користувач повинен прочитати інструкції з експлуатації.   |
|  | Лише для країн ЄС<br>Не викидайте електричні інструменти із побутовими відходами!<br>Згідно європейської директиви 2002/96/ЄС про відходи електронного та електричного виробництва і її запровадження згідно місцевих законів електронні інструменти, які відслужили робочий строк, слід утилізувати окремо і повертати до установ, що займаються екологічною переробкою брухту. |
|  | Постійний струм  |
|  | Номинальна напруга   |
|  | Швидкість без навантаження   |
|  | Коливання за хвилину   |
|  | Частотність ударів   |
|  | Звичайний болт   |
|  | Надміцний болт   |
|  | Високий режим  |
|  | Середній режим   |
|  | Знижений режим   |

|   |  |
|---|--|
|    | Одноразовий режим  |
|    | Розмір внутрішнього квадрата   |
|    | Розмір внутрішнього квадрата   |
|    | Вага<br>(згідно з процедурою 01/2003 Європейської асоціації виробників електроінструмента) |
|    | Перемикач УВИМК.   |
|    | Перемикач ВИМК.  |
|    | Вийміть акумулятор   |
|   | Перемикач секцій освітлення  |
|  | Завжди ON (УВИМК.) (вимкніть через 2 хвилини)  |
|  | Світиться тільки SW-ON   |
|  | Завжди OFF (ВИМК.)   |
|  | Обертання за годинниковою стрілкою   |
|  | Обертання проти годинникової стрілки   |
|  | Ємність акумуляторної батареї  |
|  | Індикатор залишку заряду батареї   |
|  | Майже відсутній заряд батареї. Зарядіть батарею якомога швидше.                            |
|  | Половина заряду батареї.   |

|  |  |
|--|--|
|   | Достатній заряд батареї.   |
|  | Селекторний перемикач режимів затягування  |
|  | Індикаторна лампа режиму затягування   |
|  | Знижений режим<br>«Робота з незначним навантаженням»<br>Установка опор трубопроводів, будівельних лісів тощо |
|  | Середній режим<br>«Робота з незначним навантаженням»<br>Установка опор трубопроводів, будівельних лісів тощо |
|  | Потужний режим<br>«Робота з великим навантаженням»<br>Збірка сталевих каркасів тощо                          |
|  | Одноразовий режим<br>«Делікатна робота»<br>Затягування гвинтів малого діаметра (M6 або аналогічних) тощо     |
|  | Попередження   |

<UC18YSL3>

При підключенні шнура живлення зарядного пристрою до мережевої розетки індикатор заряджання буде блимати червоним (з 1-секундними інтервалами).

### ОБЕРЕЖНО

Не використовуйте пошкоджений електричний шнур. Негайно відремонтуйте його.

**В разі зарядки батареї від автомобільного джерела живлення постійного струму 12 В (UC18YML2)**

- Закріпіть зарядний пристрій на місці в автомобілі. Користайтесь ремнем, який поставляється разом з зарядним пристроєм, для фіксації зарядного пристрою на місці та запобігання його ненавмисного переміщення. (Див. **Мал. 13**)

### ОБЕРЕЖНО

Не розмищуйте зарядний пристрій або батарею під сидінням водія. Закріпіть зарядний пристрій на місці для запобігання його ненавмисного переміщення, оскільки це може призвести до нещасного випадку.



Мал. 13

- Вставте з'єднувальний штепсель прикурювача в роз'єм прикурювача.

Якщо штепсель ослаблений і випадає з роз'єму прикурювача, відремонтуйте роз'єм. Оскільки роз'єм може бути несправним, рекомендується звернутися до місцевого автомобільного дилера. Продовження використання роз'єму може призвести до нещасного випадку через перегрів.

- 2. Вставте батарею в зарядний пристрій. (Мал. 2 на стор. 259)**

До кінця вставте батарею у зарядний пристрій.

- 3. Зарядка**

<UC18YFSL, UC18YML2>

При встановленні батареї в зарядний пристрій контрольна лампа буде постійно світитися червоним кольором.

Коли батарея повністю зарядиться, контрольна лампа почне блимати червоним світлом (з 1-секундними інтервалами). (Див. **таблицю 1-а**)

- Індикація контрольної лампи будуть такими, як показано в **таблиці 1-а**, відповідно до стану зарядного пристрою і акумуляторної батареї.

<UC18YSL3>

При встановленні батареї в зарядний пристрій індикатор заряджання буде блимати синім.

Коли батарея повністю зарядиться, індикатор заряджання почне світитися зеленим. (Див. **таблицю 1-б**)

- Показання індикатора заряджання Показання індикатора заряджання надано в **Таблиці 1-б**, відповідно до стану зарядного пристрою й акумуляторної батареї.

## СТАНДАРТНІ АКСЕСУАРИ

Окрім основного пристрою (1 пристрій), до комплексу входять аксесуари, перелік яких представлено на сторінці 258.

Комплект стандартного приладдя може бути змінений без попередження.

## ОБЛАСТІ ЗАСТОСУВАННЯ

Затягування та викручування усіх типів болтів і гайок, що використовуються для кріплення структурних елементів.

## ТЕХНІЧНІ ХАРАКТЕРИСТИКИ

Технічні характеристики даного пристрою представлено у таблиці на сторінці 258.

### ПРИМІТКА

Через постійні дослідження і розвиток, які здійснює компанія NIKOI, технічні характеристики можуть змінюватися без попередження.

## ЗАРЯДКА

Перед використанням електроінструменту зарядіть батарею наступним чином.

- 1. Підключіть до джерела живлення. (Мал. 2 на стор. 259)**

**В разі зарядки батареї від джерела живлення змінного струму**

- Підключіть шнур живлення зарядного пристрою до мережевої розетки.

<UC18YFSL, UC18YML2>

При підключенні шнура живлення зарядного пристрою до мережевої розетки контрольна лампа почне блимати червоним (з інтервалом 1 секунду).



Таблиця 1-а

| Індикації контрольної лампи   |                                |   |  |  |
|---|--------------------------------|---|--|--|
| Контрольна лампа вмикається або блимає.                                   | Перед зарядкою                 | Блимає (червоний)   | Висвічується протягом 0,5 секунди. Не висвічується протягом 0,5 секунди. (Вимикається на 0,5 секунди)                        |  |
|   | Під час зарядки                | Висвічується (червоний)   | Висвічується постійно  |  |
|   | Зарядка закінчена              | Блимає (червоний)   | Висвічується протягом 0,5 секунди. Не висвічується протягом 0,5 секунди. (Вимикається на 0,5 секунди)                        |  |
|   | Зарядка неможлива              | Блимає (червоний)   | Висвічується протягом 0,1 секунди. Не висвічується протягом 0,1 секунди. (Вимикається на 0,1 секунди)                        | Несправність в батареї або в зарядному пристрої  |
|   | Режим очікування при перегріві | Висвічується (зелений) (UC18YML2)<br>Блимає (червоний) (UC18YFSL)                                     | Висвічується постійно<br>Висвічується протягом 1 секунди. Не висвічується протягом 0,5 секунди. (Вимикається на 0,5 секунди) | Акумуляторна батарея перегріта. Зарядка неможлива. (Зарядка відновиться після охолодження батареї) |
| Зарядка за допомогою автомобільного джерела живлення неможлива (UC18YML2) | Блимає (зелений)               | Висвічується протягом 0,5 секунди. Не висвічується протягом 0,5 секунди. (Вимикається на 0,5 секунди) | Несправність в батареї або в зарядному пристрої  |  |

**ПРИМІТКА:** Під час очікування для охолодження батареї UC18YML2 / UC18YFSL охолоджує перегріту батарею за допомогою охолоджуючого вентилятора. (Однак охолоджуючий вентилятор не функціонує під час зарядки батареї за допомогою автомобільного джерела живлення постійного струму 12 В.)

Таблиця 1-б

| Показання індикатора заряджання                                |                                |   |   |  |
|--|--------------------------------|---|---|--|
| Індикатор заряджання (червоний / синій / зелений / пурпуровий) | Перед зарядкою                 | Блимає (червоний)   | Висвічується протягом 0,5 секунди. Не висвічується протягом 0,5 секунди. (Вимикається на 0,5 секунди) | Підключено до джерела живлення   |
|  | Під час зарядки                | Блимає (синій)  | Висвічується протягом 0,5 секунди. Не висвічується протягом 1 секунди. (Вимикається на 1 секунду)     | Ємність батареї менша за 50%   |
|  |                                | Блимає (синій)  | Висвічується протягом 1 секунди. Не висвічується протягом 0,5 секунди. (Вимикається на 0,5 секунди)   | Ємність батареї менша за 80%   |
|  |                                | Висвічується (синій)  | Висвічується постійно   | Ємність батареї більша за 80%  |
|  | Зарядка закінчена              | Висвічується (зелений)  | Висвічується постійно<br>(Безперервний звуковий сигнал: приблизно 6 секунд)                           |  |
|  | Режим очікування при перегріві | Блимає (червоний)   | Висвічується протягом 0,3 секунди. Не висвічується протягом 0,3 секунди. (Вимикається на 0,3 секунди) | Акумуляторна батарея перегріта. Зарядка неможлива. (Зарядка відновиться після охолодження батареї) |
| Зарядка неможлива  | Блимає (пурпуровий)            | Висвічується протягом 0,1 секунди. Не висвічується протягом 0,1 секунди. (Вимикається на 0,1 секунди)<br>(Переривчастий звуковий сигнал: приблизно 2 секунди) | Несправність в батареї або в зарядному пристрої.  |  |

**ПРИМІТКА:** Під час очікування для охолодження батареї UC18YSL3 охолоджує перегріту батарею за допомогою охолоджуючого вентилятора.

# Українська

- Щодо температури та часу зарядки акумуляторної батареї. Температура та час зарядки для батареї показані в **Таблиці 2**.

**Таблиця 2**

| Зарядний пристрій                               |     | Акумуляторна батарея |   |              |
|---|-----|----------------------|---|--------------|
|   |     | UC18YFSL             | UC18YML2<br>(змінний струм/<br>постійний струм)*1 | UC18YSL3     |
| Зарядна напруга                                 | В   | 14,4В - 18В          |   |              |
| Вага  | кг  | 0,5                  | 0,7   | 0,6          |
| Температура, при якій можна заряджати батарею   |     | 0°C – 50°C           |   | -10°C – 50°C |
| Час до повної зарядки батареї, прибл.(при 20°C) |     |                      |   |              |
| 1,3А·год.                                       | хв. | 20                   | 20 / 50   | 15           |
| 1,5А·год.                                       | хв. | 22                   | 22 / 60   | 15           |
| 2,0А·год.                                       | хв. | 30                   | 30 / 80   | 20           |
| 2,5А·год.                                       | хв. | 35                   | 35 / 100  | 25           |
| 3,0А·год.                                       | хв. | 45                   | 45 / 120  | 20           |
| 4,0А·год.                                       | хв. | 60                   | 60 / 160  | 26           |
| 5,0А·год.                                       | хв. | 75                   | 75 / 200  | 32           |
| 6,0А·год.                                       | хв. | 90                   | 90 / 240  | 38           |
| Кількість гальванічних елементів батареї        |     | 4 – 10               |   |              |

\*1 Джерело живлення змінного струму / постійного струму 12 В (автомобільне)

## ПРИМІТКА

Час зарядки може змінюватися в залежності від температури навколишнього середовища і напруги джерела живлення.

<UC18YML2>

При високих температурах для зарядки може знадобитися більше часу, особливо в разі використання автомобільного джерела живлення постійного струму 12 В.

## ОБЕРЕЖНО

При безперервному використанні зарядного пристрою він може перегрітися, що призведе до його виходу з ладу. Після закінчення зарядки зачекайте 15 хвилин, перш ніж використовувати його знову.

- Від'єднайте шнур живлення зарядного пристрою від мережевої розетки або роз'єму прикурювача.

- Міцно візьміться за зарядний пристрій і витягніть батарею.

## ПРИМІТКА

Після закінчення зарядки, перш за все, витягніть батареї з зарядного пристрою, а потім поведіться з батареями належним чином.

## ОБЕРЕЖНО

- Якщо батарея заряджається, перебуваючи в перегрітій стані внаслідок її використання або через вплив сонячних променів, тоді контрольна лампа зарядного пристрою UC18YML2 горітиме зеленим, або контрольна лампа зарядного пристрою UC18YFSL горітиме протягом 1 секунди, не горітиме протягом 0,5 секунди (вимикається на 0,5 секунди), або індикаторна лампа зарядки зарядного пристрою UC18YSL3 горітиме протягом 0,3 секунди, не горітиме протягом 0,3 секунди (вимикається на 0,3 секунди). У цьому випадку дозвольте батареї охолонути, а потім почніть зарядку.

- Коли контрольна лампа або індикаторна лампа зарядки блимає червоним (з інтервалами 0,2 секунди), перевірте роз'єм батареї зарядного пристрою та видаліть з нього всі сторонні предмети. Якщо в ньому не виявиться жодних сторонніх предметів, розгляньте ймовірність несправності

батареї або зарядного пристрою. Віднесіть його до вашого уповноваженого сервісного центру.

- Оскільки вбудованому мікрокомп'ютеру потрібно близько 3 секунд для перевірки того, що батарею, яка заряджалася за допомогою зарядного пристрою, було вилучено, зачекайте щонайменше 3 секунди, перед тим як повторно вставляти її для продовження заряджання. В разі повторного встановлення батареї протягом 3 секунд, батарея може не зарядитися належним чином.
- Перевірте автомобільне джерело живлення, якщо контрольна лампа безперервно блимає зеленим кольором (кожні 0,2 секунди). (UC18YML2) Якщо напруга становить 12 В або менше, це вказує на те, що емність акумуляторної батареї автомобіля зменшилася і її неможливо зарядити.

- Якщо контрольна лампа або індикаторна лампа зарядки не блимає червоним (кожну секунду), навіть коли шнур зарядного пристрою або з'єднувальний штепсель прикурювача підключено до джерела живлення, це вказує на можливе ввімкнення схеми захисту зарядного пристрою.

Відключіть шнур або штепсель від живлення, а потім знову підключіть його приблизно через 30 секунд. Якщо після цього контрольна лампа або індикаторна лампа зарядки не почне блимати червоним (кожну секунду), будь ласка, віднесіть зарядний пристрій до уповноваженого сервісного центру HiKOKI.

## УСТАНОВКА ТА ЕКСПЛУАТАЦІЯ

| Операція                                     | Малюнок | Сторінка |
|--|---------|----------|
| Зняття та встановлення акумуляторної батареї | 1       | 259      |
| Зарядка                                      | 2       | 259      |
| Встановлення муфти*1                         | 3       | 259      |
| Зміна напрямку обертання                     | 4       | 260      |

|   |      |     |
|---|------|-----|
| Функціонування пускового перемикача                       | 5    | 260 |
| Зняття та встановлення гака                               | 6    | 260 |
| Індикатор залишку заряду батареї                          | 7    | 260 |
| Використання світлодіодного підсвічування*2               | 8    | 260 |
| Селекторна функція режимів затягування*3                  | 9    | 260 |
| Заряджання пристрою USB від електричної розетки           | 10-a | 261 |
| Заряджання пристрою USB і батареї від електричної розетки | 10-b | 261 |
| Правила перезаряджання пристрою USB                       | 11   | 261 |
| Коли зарядження пристрою USB завершено                    | 12   | 261 |
| Вибір аксесуарів  | —    | 262 |

## \*1 Установлення муфти

Виберіть муфту для використання.

- (1) Зсуньте ущільнювальне кільце з паза, потім сумістіть отвір муфти з отвором упорного стрижня та вставте упорний стрижень у муфту.
- (2) Вставте штифт у муфту.
- (3) Коли переконаєтеся, що штифт не випадає,

## \*2 Використання світлодіодного підсвічування

**ПРИМІТКА**

Щоб запобігти розрядженню батареї через залишене включеним світлодіодне підсвічування, воно буде автоматично вимкнуте приблизно через 2 хвилини.

## \*3 Селекторна функція режимів затягування

**ОБЕРЕЖНО**

Виберіть режим затягування, коли відпущено курковий перемикач. Невиконання цієї вимоги може призвести до несправності.

За допомогою селекторного перемикача режимів затягування з боку корпусу інструмента, можна регулювати момент затягування залежно від типу роботи.

Режим затягування перемикається між 4 різними режимами кожного разу, коли натискається селекторний перемикач режимів затягування.

В одиночному режимі, коли натискається перемикач та починається ударна дія, електроінструмент автоматично зупиняється після кількох ударів.

У низькому, середньому й високому режимах, коли натискається перемикач та починається ударна дія, електроінструмент надає удари безперервно (без автоматичної зупинки).

## ТЕХНІЧНЕ ОБСЛУГОВУВАННЯ І ПЕРЕВІРКА

### 1. Огляд муфти

Зношені або деформовані муфти з шестигранными і чотиригранними отворами не забезпечать потрібного затягування у разі встановлення їх на гайку або упорний стрижень, що призведе до втрати моменту затягування. Періодично звертайте увагу на зношеність отвору муфти і, якщо потрібно, замініть муфту на нову.

### 2. Огляд кріпильних гвинтів

Регулярно оглядайте всі кріпильні гвинти і перевіряйте їх належну затяжку. При ослабленні будь-яких гвинтів, негайно затягніть їх повторно. Невиконання цієї вимоги може призвести до серйозної небезпеки.

### 3. Технічне обслуговування двигуна

Головним компонентом електроінструменту є обмотка двигуна. Приділяйте належну увагу тому, щоб обмотку не було пошкоджено та/або до неї не потрапило мастило або вода.

### 4. Зовнішня очистка

Коли інструмент забрудниться, витріть його м'якою сухою тканиною або тканиною, змоченою мильною водою. Не використовуйте хлористих розчинників, бензину або роздірдувачів для фарби, так як вони можуть розчинити пластмасу.

### 5. Зберігання

Зберігайте пристрій в місці, недоступному для дітей, де температура не перевищує 40°C.

**ПРИМІТКА**

Зберігання іонно-літєвих батарей.

Перш ніж відкласти іонно-літєві батареї на зберігання, упевніться, що вони повністю заряджені. Тривале зберігання (3 місяці або довше) батарей із низьким зарядом може призвести до погіршення їхніх характеристик, зокрема суттєвого скорочення тривалості експлуатації батарей або ж нездатності батарей утримувати заряд.

Проте заряджання і використання батарей два-п'ять разів послідовно призводить до відновлення часу використання батарей.

Якщо ж повторне заряджання і використання батарей не допомагає і час використання батарей усе ще надто короткий, це означає, що їхній ресурс вичерпано і слід придбати нові батареї.

**ОБЕРЕЖНО**

Під час роботи і догляду слід брати до уваги місцеві норми і стандарти.

### Важлива інформація про батареї для бездротових електроінструментів НІКОКІ

Завжди використовуйте фірмові батареї, призначені саме для даного інструменту. Ми не гарантуємо безпеку і функціонування наших електроінструментів при використанні батарей, виготовлених не нашою компанією, або ж розібраних і модифікованих батарей (якби були демонтовані та замінені гальванічні елементи батареї або інші внутрішні деталі).

**ГАРАНТІЯ**

Ми гарантуємо, що автоматичні інструменти НІКОКІ виготовлені згідно місцевих вказівок. Ця гарантія не розповсюджується на дефекти або пошкодження через зловживання, неправильне користування або звичайне спрацювання. Якщо ви маєте скарги, будь ласка, надішліть автоматичний інструмент, не розбираючи його, із ГАРАНТІЙНИМ СЕРТИФІКАТОМ, який знаходиться в кінці інструкції, до авторизованого сервісного центру НІКОКІ.

## Інформація про шум та вібрацію

Вимірні величини визначені згідно EN60745 і визнано такими, що відповідають ISO 4871.

Вимірний рівень потужності звуку в співвідношенні A:  
107 дБ (A) (WR14DBDL2)  
106 дБ (A) (WR18DBDL2)

Вимірний рівень тиску звуку в співвідношенні A:  
96 дБ (A) (WR14DBDL2)  
95 дБ (A) (WR18DBDL2)

Похибка K: 3 дБ (A)

Носить пристрій захисту органів слуху.

Повне значення вібрації (триаксальна векторна сума) визначена згідно EN60745.

Ударне затягування фіксаторів максимальної потужності пристрою:

Величина вібрації  $a_h = 13,4 \text{ м/с}^2$  (WR14DBDL2)  
 $11,7 \text{ м/с}^2$  (WR18DBDL2)

Похибка K = 1,5 м/с<sup>2</sup>

Зазначений рівень вібрації був вимірний згідно стандартного тесту і може бути використаний при порівнянні інструментів між собою. Він може використовуватися для первинного визначення впливу.

## ПОПЕРЕДЖЕННЯ

- Вібрація під час справжнього користування може відрізнятись від заявленої, залежно від способу застосування інструменту.
- Визначте заходи безпеки для оператора згідно практичного застосування (беручи до уваги всі частини робочого циклу, такі як вимикання інструменту і його роботи вхолосту на додаток до виконання робочих завдань).

## ПРИМІТКА

Через постійні дослідження і розвиток, які здійснює компанія НіКОКІ, технічні характеристики можуть змінюватися без попередження.

## УСУНЕННЯ НЕСПРАВНОСТЕЙ

Якщо під час роботи інструмента виникають незвичайні ознаки, виконайте дії для перевірки інструмента, перелічені в таблиці нижче. Якщо проблему не вдасться усунути, зверніться до дилера або уповноваженого сервісного центру НіКОКІ.

| Ознака   | Можлива причина  | Спосіб усунення проблеми   |
|--|--|--|
| Інструмент не працює   | Батарея розрядилася  | Зарядіть батарею.  |
| Інструмент раптово зупинився   | Інструмент був перевантажений  | Позбавтеся проблеми, яка викликає перевантаження.  |
|  | Акумуляторна батарея перегрілася.  | Дайте батареї охолонути.   |
|  | Корпус інструмента перегрівся  | Дозвольте корпусу інструмента охолонути достатньою мірою.  |
|  | Інструмент встановлено в одиночний режим   | Це не є несправністю. Перемикніть інструмент у режим затягування, який відповідає типу виконуваної роботи. |
| Курковий перемикач утримувався натиснутим протягом 5 хвилин або довше.                                     | Це не є несправністю. Двигун автоматично зупинився, щоб запобігти виходу з ладу інструмента. |  |
| Муфти інструмента -неможливо прилаштувати -відпадають -неможливо видалити                                  | Область прилаштування невідповідної форми  | Обов'язково використовуйте муфти з квадратним стрижнем 12,7 мм.  |
| Перемикач не повинен бути витягнутим   | Кнопку вибору прямого/зворотнього напрямку натиснуто наполовину                              | Натисніть кнопку до кінця в положення потрібного напрямку обертання.                                       |
| Коли натиснуто курковий перемикач, звучить нехарактерний високотональний шум.                              | Курковий перемикач натиснуто тільки трохи.   | Це не є несправністю. Цієї проблеми не буде, якщо курковий перемикач натиснути сильніше.                   |
| <UC18YFSL> <UC18YML2><br>Контрольний індикатор часто блимає червоним, а зарядження батареї не починається. | Акумулятор не вставлено до упору.  | Вставте акумулятор щільно.   |
|  | На контактні акумулятора або в посадочному місці акумулятора є сторонні речовини.            | Очистьте від сторонніх речовин.  |
| <UC18YSLS3><br>Індикатор зарядження часто блимає фіолетовим, а зарядження батареї не починається.          |  |  |

| Ознака  | Можлива причина   | Спосіб усунення проблеми  |
|---|---|---|
| <UC18YFSL><br>Контрольний індикатор блимає червоним, а заряджання батареї не починається.<br><br><UC18YML2><br>Контрольна лампа світиться зеленим, а заряджання батареї не починається.<br><br><UC18YSL3><br>Індикатор заряджання блимає червоним, а заряджання батареї не починається. | Акумулятор не вставлено до упору.   | Вставте акумулятор щільно.  |
|   | Акумулятор перегрівся.  | Якщо залишити акумулятор як є, то він автоматично почне заряджання, коли його температура зменшиться, але це може зменшити термін служби акумулятора. Рекоменується перед заряджанням охолодити акумулятор у добре провітрюваному приміщенні подалі від прямого сонячного світла. |
| Короткий термін використання акумулятора, хоча акумулятор повністю заряджено.   | Ресурс акумулятора вичерпано.   | Замініть акумулятор на новий.   |
| Заряджання акумулятора займає багато часу.  | Температура акумулятора, зарядного пристрою або навколишнього середовища є занадто низькою.               | Заряджайте елемент живлення в приміщенні або в іншому теплішому місці.  |
|   | Вентиляційні отвори зарядного пристрою перекрито, що спричинило перегрівання його внутрішніх компонентів. | Не закривайте вентиляційні отвори.  |
|   | Охолоджувальний вентилятор не працює.   | Зверніться до уповноваженого сервісного центру НіКОКІ для ремонту.  |
| <Тільки UC18YSL3>   |   |   |
| Заряджання пристрою USB призупиняється на середині процесу.   | Зарядний пристрій було ввімкнено в електричну розетку, коли пристрій USB заряджався від акумулятора.      | Це не є несправністю. Зарядний пристрій призупиняє заряджання пристрою USB приблизно на 5 секунд, якщо він установлює відмінність між джерелами живлення.   |
|   | Акумулятор було встановлено в зарядний пристрій, коли пристрій USB заряджався від електричної мережі.     |   |
| Заряджання пристрою USB призупиняється на середині процесу, коли акумулятор і пристрій USB заряджаються одночасно.  | Акумулятор повністю заряджено.  | Це не є несправністю. Зарядний пристрій призупиняє заряджання пристрою USB приблизно на 5 секунд, коли він перевіряє, чи успішно завершено зарядження акумулятора.  |
| Заряджання пристрою USB не починається, коли акумулятор і пристрій USB заряджаються одночасно.  | Заряд акумулятора, що залишився, є занадто низьким.   | Це не є несправністю. Коли заряд акумулятора досягає певного рівня, заряджання USB починається автоматично.   |

## ОБЩИЕ ПРАВИЛА БЕЗОПАСНОСТИ ПРИ РАБОТЕ С ЭЛЕКТРОИНСТРУМЕНТОМ

### ⚠ ПРЕДУПРЕЖДЕНИЕ

Прочтите все правила безопасности и инструкции. Не выполнение правил и инструкций может привести к поражению электрическим током, пожару и/или серьезной травме.

Сохраняйте все правила и инструкции на будущее.

Термин «электроинструмент» в контексте всех мер предосторожности относится к эксплуатируемому вами электроинструменту с питанием от сетевой розетки (с сетевым шнуром) или электроинструменту с питанием от аккумуляторной батареи (беспроводному).

#### 1) Безопасность на рабочем месте

- a) Поддерживайте чистоту и хорошее освещение на рабочем месте.

Беспорядок и плохое освещение приводят к несчастным случаям.

- b) Не используйте электроинструменты во взрывоопасных окружающих условиях, например, в непосредственной близости огнеопасных жидкостей, горючих газов или легковоспламеняющейся пыли.

Электроинструменты порождают искры, которые могут воспламенить пыль или испарения.

- c) Держите детей и наблюдающих на безопасном расстоянии во время эксплуатации электроинструмента.

Отвлечение внимания может стать для вас причиной потери управления.

#### 2) Электробезопасность

- a) Сетевые вилки электроинструментов должны соответствовать сетевой розетке. Никогда не модифицируйте штепсельную вилку никоим образом.

Не используйте никакие адаптерные переходники с заземленными (замкнутыми на землю) электроинструментами.

Немодифицированные штепсельные вилки и соответствующие им сетевые розетки уменьшат опасность поражения электрическим током.

- b) Не прикасайтесь телом к заземленным поверхностям, например, к трубопроводам, радиаторам, кухонным плитам и холодильникам.

Если ваше тело соприкоснется с заземленными поверхностями, возрастет опасность поражения электрическим током.

- c) Не подвергайте электроинструменты действию воды или влаги.

При попадании воды в электроинструмент возрастет опасность поражения электрическим током.

- d) Правильно обращайтесь со шнуром. Никогда не переносите электроинструмент, взявшись за шнур, не тяните за шнур и не дергайте за шнур с целью отсоединения электроинструмента от сетевой розетки.

Располагайте шнур подальше от источников тепла, нефтепродуктов, предметов с острыми кромками и движущихся деталей. Поврежденные или запутанные шнуры увеличивают опасность поражения электрическим током.

- e) При эксплуатации электроинструмента вне помещений, используйте удлинительный

шнур, предназначенный для использования вне помещения.

Использование шнура, предназначенного для работы вне помещений, уменьшит опасность поражения электрическим током.

- f) При эксплуатации электроинструмента во влажной среде используйте устройство защитного отключения источника питания.

Использование устройства защитного отключения уменьшит опасность поражения электрическим током.

#### 3) Личная безопасность

- a) Будьте готовы к неожиданным ситуациям, внимательно следите за своими действиями и руководствуйтесь здравым смыслом при эксплуатации электроинструмента.

Не используйте электроинструмент, когда вы устали или находитесь под влиянием наркотиков, алкоголя или лекарственных препаратов.

Мгновенная потеря внимания во время эксплуатации электроинструментов может привести к серьезной травме.

- b) Используйте индивидуальные средства защиты. Всегда надевайте средства защиты глаз.

Защитное снаряжение, например, противопылевой респиратор, защитная обувь с нескользящей подошвой, защитный шлем-каска или средства защиты органов слуха, используемые для соответствующих условий, уменьшат травмы.

- c) Избегайте непреднамеренного включения двигателя. Убедитесь в том, что выключатель находится в положении выключения перед подниманием, переноской или подсоединением к сетевой розетке и/или портативному батарейному источнику питания.

Переноска электроинструментов, когда вы держите палец на выключателе, или подсоединение электроинструментов к сетевой розетке, когда выключатель находится в положении включения, приводит к несчастным случаям.

- d) Снимите все регулировочные или гаечные ключи перед включением электроинструмента.

Гаечный или регулировочный ключ, оставленный прикрепленным к вращающейся детали электроинструмента, может привести к получению травмы.

- e) Не теряйте устойчивость. Все время имейте точку опоры и сохраняйте равновесие.

Это поможет лучше управлять электроинструментом в непредвиденных ситуациях.

- f) Одевайтесь надлежащим образом. Не надевайте просторную одежду или ювелирные изделия. Держите волосы, одежду и перчатки как можно дальше от движущихся частей.

Просторная одежда, ювелирные изделия или длинные волосы могут попасть в движущиеся части.

- g) Если предусмотрены устройства для присоединения приспособлений для отвода и сбора пыли, убедитесь в том, что они присоединены и используются надлежащим образом.

Использование данных устройств может уменьшить опасности, связанные с пылью.

4) Эксплуатация и обслуживание электроинструментов

а) Не перегружайте электроинструмент. Используйте надлежащий для Вашего применения электроинструмент.

*Надлежащий электроинструмент будет выполнять работу лучше и надежнее в том режиме работы, на который он рассчитан.*

б) Не используйте электроинструмент с неисправным выключателем, если с его помощью нельзя будет выключить и выключить инструмент.

*Каждый электроинструмент, которым нельзя управлять с помощью выключателя, будет представлять опасность, и его будет необходимо отремонтировать.*

в) Отсоедините штепсельную вилку от источника питания и/или портативный батарейный источник питания от электроинструмента перед началом выполнения какой-либо из регулировок, перед сменой принадлежностей или хранением электроинструментов.

*Такие профилактические меры безопасности уменьшат опасность непреднамеренного включения двигателя электроинструмента.*

г) Храните неиспользуемые электроинструменты в недоступном для детей месте, и не разрешайте людям, не умеющим обращаться с электроинструментом или не изучившим данное руководство, работать с электроинструментом.

*Электроинструменты представляют опасность в руках неподготовленных пользователей.*

д) Содержите электроинструменты в исправности. Проверьте, нет ли несоосности или заедания движущихся частей, повреждения деталей или какого-либо другого обстоятельства, которое может повлиять на функционирование электроинструментов.

*При наличии повреждения отремонтируйте электроинструмент перед его эксплуатацией. Большое количество несчастных случаев связано с плохим обслуживанием электроинструментов.*

е) Содержите режущие инструменты остро заточенными и чистыми.

*Надлежащим образом содержащиеся в исправности режущие инструменты с острыми режущими кромками будут меньше заедать и будут легче в управлении.*

ж) Используйте электроинструмент, принадлежности, насадки и т.п. в соответствии с данным руководством, принимая во внимание условия и объем выполняемой работы.

*Использование электроинструмента для выполнения работ не по прямому назначению может привести к опасной ситуации.*

5) Использование и хранение батареи

а) Проводите перезарядку только с помощью зарядного устройства, предусмотренного производителем.

*Зарядное устройство, которое подходит для одного вида комплекта батарей, может вызвать риск возникновения пожара при использовании с другим видом комплекта батарей.*

б) Используйте электроинструмент только с четко предусмотренными комплектами батарей.

*Использование других комплектов батарей может вызвать травмы или пожар.*

в) Когда комплект батарей не используется, храните его подальше от металлических предметов, таких как скрепки, монеты, ключи, гвозди, болты или другие мелкие металлические предметы, которые могут соединить два выхода.

*Замыкание выходов батареи может вызвать ожоги или пожар.*

г) При очень неблагоприятных условиях, из батареи может вытекать жидкость. Избегайте контакта с ней. При контакте с жидкостью промойте водой. При попадании в глаза обратитесь к врачу.

*Жидкость, которая вытекает из батареи, может вызвать раздражение или ожог.*

6) Обслуживание

а) Обслуживание Вашего электроинструмента должно выполняться квалифицированным представителем ремонтной службы с использованием только идентичных запасных частей.

*Это обеспечит сохранность и безопасность электроинструмента.*

**МЕРЫ ПРЕДОСТОРОЖНОСТИ**

Держите подальше от детей и немощных людей.

Если инструменты не используются, их следует хранить в недоступном для детей и немощных людей месте.

**УКАЗАНИЯ ПО ОБЕСПЕЧЕНИЮ БЕЗОПАСНОСТИ ДЛЯ УДАРНОГО АККУМУЛЯТОРНОГО ГАЙКОВЕРТА**

При выполнении операций, во время которых фиксатор может контактировать со скрытой проводкой, держите электроинструмент за изолированные поверхности захвата. При контакте фиксаторов с проводкой, находящейся под напряжением, неизолированные металлические части электроинструмента могут проводить электрический ток, который приведет к поражению оператора.

**ДОПОЛНИТЕЛЬНЫЕ УКАЗАНИЯ ПО ОБЕСПЕЧЕНИЮ БЕЗОПАСНОСТИ**

1. Данный переносной инструмент предназначен для затягивания и ослабления болтов и гаек. Используйте его только для выполнения этих функций.
2. Убедитесь, что во время выполнения операций надежно держите инструмент. Невыполнение этого требования может стать причиной несчастного случая или травмы.
3. Обязательно убедитесь в том, что батарея плотно установлена. В случае если она будет совсем слабо держаться, она может отделиться и стать причиной травмы.
4. Обеспечение и профилактический контроль условий эксплуатации. Обязательно убедитесь в том, что рабочее место отвечает всем условиям, изложенным далее в отношении соблюдения мер предосторожности.
5. Не позволяйте посторонним веществам попадать в отверстие для подключения аккумуляторной батареи.
6. Никогда не разбирайте аккумуляторную батарею и зарядное устройство.

7. Никогда не замыкайте аккумуляторную батарею коротко. Замыкание батареи коротко приведет к резкому увеличению тока и перегреву. В результате батарея сгорит или будет повреждена.
8. Не бросайте батарею в огонь. Подожженная батарея может взорваться.
9. Отнесите использованные батареи в магазин, где они были приобретены, если срок службы батарей после зарядки станет слишком коротким для их практического использования. Не утилизируйте отработанные батареи самостоятельно.
10. Не вставляйте какой-либо посторонний предмет в щели воздушной вентиляции зарядного устройства. Попадание металлических предметов или легко воспламеняющихся материалов в щели воздушной вентиляции зарядного устройства может привести к результату к поражению электрическим током или к повреждению зарядного устройства.
11. Проверьте фактический крутящий момент при помощи гаечного ключа с ограничителем до крутящему моменту.
12. Остановите инструмент перед переключением направления вращения. Всегда необходимо разомкнуть выключатель и дождаться остановки инструмента перед переключением направления вращения.
13. Никогда не прикасайтесь к вращающимся деталям. Не допускайте того, чтобы вращающиеся детали оказались в непосредственной близости от ваших рук или любой другой части вашего тела. Вы можете получить порез или быть захвачены вращающейся деталью. Также соблюдайте осторожность, чтобы не прикоснуться к вращающейся детали после непрерывной эксплуатации в течение длительного времени. Она будет оставаться горячей, и вы можете получить ожог.
14. Пожалуйста, используйте специально предназначенные принадлежности, которые перечислены в руководстве по эксплуатации и каталоге фирмы HiKOKI. Невыполнение этого требования может привести к авариям или травмам.
15. Обязательно плотно устанавливайте принадлежности в наковальню. Если принадлежности не будут надежно зафиксированы, они могут слететь и стать причиной травмы.
16. Если уплотнительное кольцо выскользнуло из паза гнезда, будьте внимательны, следите за тем, чтобы штифт не выпал и не потерялся.
17. Можно временно удерживать гнездо на месте с помощью фрикционного кольца, но перед использованием обязательно вставьте штифт и прикрепите уплотнительное кольцо. Если электроинструмент используется, когда гнездо удерживается на месте временно, то гнездо может выпасть и стать причиной травмы.
18. Функция селектора режима затягивания
  - Выберите режим затяжки, когда триггерный переключатель отпущен. Нарушение этого требования может привести к неисправности.
  - Подходящий режим различается в зависимости от болтов и материала, который закрепляется болтами. Затяните несколько пробных болтов и соответственно отрегулируйте настройку режима.
  - Селекторный переключатель режима затяжки можно установить только после остановки батареи в инструмент и одного нажатия на триггерный переключатель.
19. Электроинструмент оснащен схемой температурной защиты двигателя. Непрерывная работа может привести к росту температуры блока, активируя схему температурной защиты, и автоматически остановить его работу. Если это произойдет, позвольте электроинструменту остыть, прежде чем возобновить работу.
20. Двигатель может остановиться, если инструмент перегружен. В такой ситуации необходимо отпустить выключатель инструмента и устранить причины перегрузки. Не касайтесь передней части корпуса, которая может нагреваться во время продолжительной работы.
21. Использование батареи в холодных условиях (ниже 0 градусов по Цельсию) может в некоторых случаях привести к ослаблению крутящего момента и уменьшить эффективность работы. Однако, это временное явление, и нормальная эффективность работы восстановится, когда батарея нагреется.
22. Нажимную кнопку нельзя переключать, пока электроинструмент вращается. Чтобы переключить нажимную кнопку, остановите электроинструмент, затем установите нажимную кнопку в нужное положение.
23. Надежно закрепите крюк. Неадекватная фиксация крюка может стать причиной травм во время использования электроинструмента. Если инструмент нужно носить, зацепите за набедренный ремень, обязательно отсоедините торцевую насадку. Невыполнение этого может привести к непредвиденной травме.
24. Не подвергайте панель переключателя сильным ударам и не ломайте ее. Это может привести к неисправности.
25. Запрещается смотреть прямо на свет. Это может привести к травмам глаз. Вытрите любое загрязнение или пыль на объективе светодиодной лампы мягкой тканью осторожно, чтобы не поцарапать объектив. Царапины на объективе светодиодной лампы могут привести к снижению яркости.
26. В целях экономии электроэнергии, потребляемой от батареи, оставленная во включенном состоянии светодиодная подсветка автоматически отключается приблизительно по истечении 2 минут.
27. Делайте перерывы во время продолжительной работы с инструментом.
28. Не прикасайтесь к предохранительному приспособлению, так как оно сильно нагревается во время непрерывной работы.

## МЕРЫ ПРЕДОСТОРОЖНОСТИ ПРИ ОБРАЩЕНИИ С ИОННО-ЛИТИЕВОЙ АККУМУЛЯТОРНОЙ БАТАРЕЕЙ

С целью продления срока службы ионно-литиевая батарея оснащена функцией защиты для приостановки разрядки. В случаях 1-3, описанных ниже, при использовании данного устройства двигатель может остановиться, даже если вы нажимаете выключатель. Это не является неисправностью, так как это следствие срабатывания функции защиты.

1. Когда мощность батареи продолжает снижаться, двигатель выключается. В этом случае необходимо немедленно зарядить батарею.
2. Если инструмент перегружен, двигатель может остановиться. В такой ситуации необходимо отпустить выключатель инструмента и устранить причины перегрузки. После этого можно продолжить работу.
3. Если батарея перегрелась при перегрузке, батарейное питание может закончиться. В таком случае прекратите использовать батарею и дайте ей остыть. После этого можно продолжить работу.



Кроме того, примите во внимание следующие предупреждения и предостережения.

**ПРЕДУПРЕЖДЕНИЕ**

Во избежание утечки заряда батареи, теплообразования, дымовыделения, взрыва и загорания убедитесь, что соблюдаются следующие меры предосторожности:

1. Убедитесь в том, что на батарее нет металлической стружки и пыли.
- Во время работы убедитесь, что на батарею не нашла металлическая стружка и пыль.
- Убедитесь, что на батарею не нашла металлическая стружка и пыль, которая попадает на инструмент во время работы.
- Не храните неиспользованную батарею в месте, открытом для металлической стружки и пыли.
- Перед хранением батареи протрите всю металлическую стружку и пыль в месте ее хранения и не храните батарею вместе с металлическими предметами (болтами, гвоздями и т.д.).
2. Не прокалывайте батарею острыми предметами, например, гвоздем, не бейте молотком, не наступайте на нее, не бросайте и не поддавайте батарею сильным механическим ударам.
3. Не используйте явно поврежденные и деформированные батареи.
4. Не используйте батарею, изменяя полярность.
5. Не соединяйте непосредственно с электрическими выходами или машинными розетками для прикуривания сигарет.
6. Не используйте батарею с целью, которая противоречит указанным.
7. Если не удается произвести зарядку батареи даже по истечении определенного времени для перезарядки, немедленно прекратите дальнейшую перезарядку.
8. Не помещайте и не подвергайте батарею воздействию высоких температур или высокого давления, таких как в микроволновой печи, сушилке или контейнере высокого давления.
9. Держите вдали от огня, особенно после обнаружения утечки заряда или постороннего запаха.
10. Не используйте в помещениях, где вырабатывается сильное статическое электричество.
11. В случае утечки батареи, постороннего запаха, теплообразования, выцветания или деформации, или каких-либо аномальных признаков во время использования, перезарядки или хранения немедленно удалите батарею с инструмента или зарядного устройства и не используйте ее в дальнейшем.

**ОСТОРОЖНО**

1. В случае если жидкость, которая вытекает с батареи, попадает в глаза, не трите их, а промойте их чистой водой, например, проточной, и незамедлительно обратитесь к врачу.  
Если не принять меры, жидкость может вызвать глазные проблемы.
2. Если жидкость попадает на кожу или одежду, незамедлительно хорошо промойте их чистой водой, например, проточной.  
Существует возможность появления раздражения на коже.
3. Если во время первого использования батареи вы обнаружите ржавчину, посторонний запах, перегревание, обесцвечивание, деформацию и/или другие отклонения, прекратите использование и верните ее своему поставщику или продавцу.

**ПРЕДУПРЕЖДЕНИЕ**

Попадание токопроводящих веществ на клемму литий-ионной батареи является возможной причиной

короткого замыкания и возгорания. Размещая литий-ионную батарею на хранение, строго соблюдайте следующие инструкции.

- Не помещайте остатки токопроводящего материала, гвозди, проволоку, например, стальную или медную, в контейнер, в котором хранится батарея.
- Во избежание короткого замыкания, поместите батарею в инструмент или же на период хранения надежно зафиксируйте на ней крышку, скрыв крышку вентилятор.

**ОТНОСИТЕЛЬНО  
ТРАНСПОРТИРОВКИ  
ЛИТИЙ-ИОННОЙ БАТАРЕИ**

При транспортировке литий-ионной батареи соблюдайте следующие меры предосторожности.

**ПРЕДУПРЕЖДЕНИЕ**

Уведомите транспортную компанию, что упаковка содержит литий-ионную батарею, сообщите компании ее выходную мощность и следуйте инструкциям транспортной компании при организации транспортировки.

- Литий-ионные батареи, которые превышают мощность 100 Вт.ч., считаются по классификации грузов принадлежащими к Опасным товарам и требуют применения специальных процедур.
- Для транспортировки за границу необходимо соблюдать в международном законодательстве нормы и положения страны назначения.

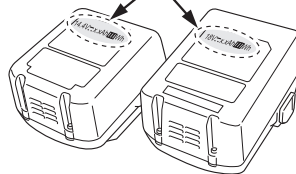
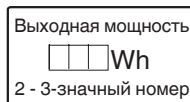

**МЕРЫ ПРЕДОСТОРОЖНОСТИ ПРИ  
ПОДСОЕДИНЕНИИ УСТРОЙСТВА  
USB (ТОЛЬКО С ЗАРЯДНЫМ  
УСТРОЙСТВОМ UC18YSL3)**

При возникновении неожиданной проблемы данные на устройстве USB, подсоединенном к этому изделию, могут быть повреждены или утеряны. Обязательно всегда делайте резервную копию любых данных, которые содержит устройство USB, перед использованием с этим изделием.

Примите к сведению, что наша компания не несет абсолютно никакой ответственности за любые данные, сохраненные на устройстве USB, которые являются поврежденными или утерянными, а также за любой ущерб, который может произойти с подключенным устройством.

**ПРЕДУПРЕЖДЕНИЕ**

- Перед использованием проверьте соединительный USB-кабель на любые дефекты или повреждения. Использование дефектного или поврежденного USB-кабеля может вызвать образование дыма или воспламенение.

# Русский

- Когда изделие не используется, закройте USB-порт резиновой крышечкой.
- Скопление пыли и т. д. в USB-порту может привести к образованию дыма или воспламенению.

## ПРИМЕЧАНИЕ

- Также может случиться пауза во время зарядки USB.
- Если устройство USB не заряжается, извлеките устройство USB из зарядного устройства. Несоблюдение этих мер может привести не только к сокращению срока эксплуатации аккумулятора устройства USB, но и к непредвиденным авариям.
- Возможно, нельзя будет зарядить некоторые USB-устройства в зависимости от типа устройства.

## МЕРЫ ПРЕДОСТОРОЖНОСТИ ПРИ ИСПОЛЬЗОВАНИИ ПЫЛЕЗАЩИТНОЙ И ГИДРОИЗОЛЯЦИОННОЙ ФУНКЦИЙ

Это изделие соответствует рейтингам степени защиты IP56 (пылестойкость и гидроизоляция) для электрического оборудования, как предусмотрено международными нормами МЭК. (Только основной блок соответствует рейтингам степени защиты IP56, когда оборудован батареей.)

### [Описание кодов IP]

#### IP56

→ Степень защиты от проникновения воды

Не должно быть никаких негативных последствий для оборудования при попадании под мощные струи воды со всех направлений (водостойкость).

(100 л воды в минуту, распыляемые приблизительно в течении трех минут с расстояния приблизительно трех метров при использовании распыляющей форсунки диаметром 12,5 мм.)

→ Степень защиты от внешнего воздействия твердых предметов

Пыль, которая может оказать негативное воздействие на оборудование, не должна попадать внутрь (пылестойкость).







(Оборудование должно оставаться недействующим в испытательной камере, в воздухе которой посредством перемешивающего насоса обеспечивается циркуляция частиц порошкового талька диаметром менее 75 мкм в течение восьми часов со скоростью 2 кг на кубический метр.)















Оборудование спроектировано устойчивым к воздействию пыли и воды, но без гарантии отсутствия неисправной работы. Не используйте и не оставляйте оборудование в местах, где оно подвержено воздействию чрезмерного количества пыли, в местах погружения в воду или воздействия дождевой воды.

## СИМВОЛЫ

### ПРЕДУПРЕЖДЕНИЕ

Ниже приведены символы, используемые для устройства. Перед началом работы обязательно устройстве в том, что вы понимаете их значение.

|  |  |
|--|--|
|  | WR14DBDL2 / WR18DBDL2<br>: Ударный аккумуляторный гайковерт  |
|  | Чтобы уменьшить опасность получения травм, пользователь должен прочитать руководство по эксплуатации.  |
|  | Только для стран ЕС<br>Не выкидывайте электроприборы вместе с обычным мусором!<br>В соответствии с европейской директивой 2002/96/EC об утилизации старых электрических и электронных приборов и в соответствии с местными законами электроприборы, бывшие в эксплуатации, должны утилизироваться отдельно безопасным для окружающей среды способом. |
|  | Постоянный ток   |
|  | Номинальное напряжение   |
|  | Скорость без нагрузки  |
|  | Оборотов в минуту  |

|   |  |
|---|--|
|    | Врт Интенсивность ударов   |
|    | Обыкновенный болт  |
|    | Высокопрочный стяжной болт   |
|    | Высокий режим  |
|   | Средний режим  |
|  | Пониженный режим   |
|  | Одноразовый режим  |
|  | Крутящий момент (максимальный)   |
|  | Размер внутреннего квадрата  |
|  | Вес<br>(согласно процедуре 01/2003 EPTA (Европейской ассоциации производителей электроинструмента)). |
|  | Переключатель ВКЛ.   |
|  | Переключатель ВЫКЛ.  |
|  | Отсоедините батарею  |
|  | Переключатель освещения  |

## СПЕЦИФИКАЦИИ

Спецификации данного инструмента представлены в таблице на странице 258.

### ПРИМЕЧАНИЕ

На основании постоянных программ исследования и развития компания NiKOKI оставляют за собой право на изменение указанных здесь технических данных без предварительного уведомления.

## ЗАРЯДКА

Перед использованием беспроводного электроинструмента зарядите батарею следующим образом.

1. **Подсоедините к источнику питания. (Рис. 2 на стр. 259)**

В случае зарядки батареи от источника питания переменного тока

○ Подключите зарядное устройство к розетке сети питания с помощью силового кабеля.

<UC18YFSL, UC18YML2>

После подсоединения штепселя зарядного устройства к сетевой розетке контрольная лампа будет мигать красным (с интервалом в 1 секунду).

<UC18YSL3>

После подсоединения штепселя зарядного устройства к сетевой розетке лампа индикатора зарядки будет мигать красным (с интервалом в 1 секунду).

### ОСТОРОЖНО

Не используйте поврежденный электрический шнур. Немедленно отремонтируйте его.

В случае зарядки батареи от автомобильного источника питания постоянного тока 12 В (UC18YML2)

○ Закрепите зарядное устройство на месте в автомобиле.

Используйте ремень, поставляемый с зарядным устройством для фиксации зарядного устройства на месте и предотвращения его непреднамеренного перемещения. (См. Рис. 13)

### ОСТОРОЖНО

Не размещайте зарядное устройство или батарею под сиденьем водителя. Закрепите зарядное устройство на месте для предотвращения его непреднамеренного перемещения, поскольку это может привести к несчастному случаю.



Рис. 13

○ Вставьте соединительный штепсель прикуривателя в разъем прикуривателя.

Если штепсель ослаблен и выпадает из разъема сигаретного прикуривателя, отремонтируйте разъем. Поскольку разъем может быть неисправным, рекомендуется обратиться к местному автомобильному дилеру. Продолжение использования разъема может привести к несчастному случаю из-за перегрева.

2. **Вставьте батарею в зарядное устройство. (Рис. 2 на стр. 259)**

Плотно вставляйте батарею в зарядное устройство.

|  |  |
|--|--|
|  | Всегда в положении ВКЛ (выключить через 2 минуты)  |
|  | Свет только в положении SW-ON  |
|  | Всегда в положении ВЫКЛ  |
|  | Вращение по часовой стрелке  |
|  | Вращение против часовой стрелки  |
|  | Емкость аккумулятора   |
|  | Индикатор заряда аккумуляторной батареи  |
|  | Батарея практически разряжена. Зарядите батарею как можно скорее.  |
|  | Батарея заряжена наполовину.   |
|  | Достаточный заряд батареи.   |
|  | Переключатель режима затягивания   |
|  | Лампа индикатора режима затягивания  |
|  | Пониженный режим<br>«Работа с незначительной нагрузкой»<br>Установка опор трубопроводов, возведение строительных лесов и т. д. |
|  | Средний режим<br>«Работа с незначительной нагрузкой»<br>Установка опор трубопроводов, возведение строительных лесов и т. д.    |
|  | Мощный режим<br>«Работа с большой нагрузкой»<br>Сборка стальных каркасов и т. д.   |
|  | Одноразовый режим<br>«Тонкая работа»<br>Затяжка винтов малого диаметра (M6 или подобных) и т. д.                               |
|  | Предупреждение   |

## СТАНДАРТНЫЕ ПРИНАДЛЕЖНОСТИ

В дополнение к основному инструменту (1 инструмент) комплект включает дополнительные принадлежности, перечень которых представлен на странице 258.

Состав и тип дополнительных принадлежностей может быть изменен без предварительного уведомления.

## НАЗНАЧЕНИЕ

Затягивание и ослабление всех типов болтов и гаек, используемых для надежного прикрепления элементов конструкции.

## 3. Зарядка

<UC18YFSL, UC18YML2>

После размещения батареи в зарядном устройстве контрольная лампа будет непрерывно гореть красным светом.

Как только батарея полностью зарядится, контрольная лампа начнет мигать красным светом (с 1-секундными интервалами). (См. **таблицу 1-а**)

- Индикация контрольной лампы

Индикации контрольной лампы будут такими, как показано в **таблице 1-а**, в соответствии с состоянием зарядного устройства и аккумуляторной батареи.

<UC18YSL3>

После помещения батареи в зарядное устройство лампа индикатора зарядки будет мигать синим светом.

Как только батарея полностью зарядится, лампа индикатора зарядки загорится зеленым цветом. (См. **таблицу 1-б**)

- Индикация лампы индикатора зарядки  
Индикации лампы индикатора зарядки будут такими, как показано в **Таблица 1-б**, в соответствии с состоянием зарядного устройства и аккумуляторной батареи.

**Таблица 1-а**

| Индикации контрольной лампы  |                              |   |   |   |
|--|------------------------------|---|---|---|
| Сигнальный индикатор горит или мигает.                                   | Перед зарядкой               | Мигает (красный)  | Высвечивается в течение 0,5 секунды. Не высвечивается в течение 0,5 секунды. (Выключается на 0,5 секунды) |   |
|  | Во время зарядки             | Высвечивается (красный)   | Высвечивается постоянно   |   |
|  | Зарядка завершена            | Мигает (красный)  | Высвечивается в течение 0,5 секунды. Не высвечивается в течение 0,5 секунды. (Выключается на 0,5 секунды) |   |
|  | Зарядка невозможна           | Мигает (красный)  | Высвечивается в течение 0,1 секунды. Не высвечивается в течение 0,1 секунды. (Выключается на 0,1 секунды) | Неисправность в батарее или в зарядном устройстве.  |
|  | Режим ожидания при перегреве | Высвечивается (зеленый) (UC18YML2)  | Высвечивается постоянно   | Аккумуляторная батарея перегрета. Зарядка невозможна. (Зарядка начнется, когда батарея остынет) |
|  |                              | Мигает (красный) (UC18YFSL)   | Высвечивается в течение 1 секунды. Не высвечивается в течение 0,5 секунды. (Выключается на 0,5 секунды)   |   |
| Зарядка с помощью автомобильного источника питания (UC18YML2) невозможна | Мигает (зеленый)             | Высвечивается в течение 0,5 секунды. Не высвечивается в течение 0,5 секунды. (Выключается на 0,5 секунды) | Неисправность в батарее или в зарядном устройстве.  |   |

**ПРИМЕЧАНИЕ:** Во время ожидания для охлаждения батареи UC18YML2 / UC18YFSL охлаждает перегревшуюся батарею с помощью охлаждающего вентилятора. (Однако охлаждающий вентилятор не функционирует во время зарядки батареи с помощью автомобильного источника питания постоянного тока 12 В.)

Таблица 1-в

| Индикации лампы индикатора зарядки                               |                              |                         |   |   |
|--|------------------------------|-------------------------|---|---|
| Лампа индикатора зарядки (красный / синий / зеленый / сиреневый) | Перед зарядкой               | Мигает (красный)        | Высвечивается в течение 0,5 секунды. Не высвечивается в течение 0,5 секунды. (Выключается на 0,5 секунды)   | Вставлен в источник питания   |
|  | Во время зарядки             | Мигает (синий)          | Высвечивается в течение 0,5 секунды. Не загорается в течение 1 секунды. (Выкл. в течение 1 секунды)   | Емкость батареи менее 50%   |
|  |                              | Мигает (синий)          | Высвечивается в течение 1 секунды. Не высвечивается в течение 0,5 секунды. (Выключается на 0,5 секунды)   | Емкость батареи менее 80%   |
|  |                              | Высвечивается (синий)   | Высвечивается постоянно   | Емкость батареи более 80%   |
|  | Зарядка завершена            | Высвечивается (зеленый) | Высвечивается постоянно (Непрерывный звуковой сигнал: около 6 секунд)   |   |
|  | Режим ожидания при перегреве | Мигает (красный)        | Высвечивается в течение 0,3 секунды. Не высвечивается в течение 0,3 секунды. (Выключается на 0,3 секунды)   | Аккумуляторная батарея перегрета. Зарядка невозможна. (Зарядка начнется, когда батарея остынет) |
|  | Зарядка невозможна           | Мигает (сиреневый)      | Высвечивается в течение 0,1 секунды. Не высвечивается в течение 0,1 секунды. (Выключается на 0,1 секунды) (Периодический звуковой сигнал: около 2 секунд) | Неисправность в батарее или в зарядном устройстве   |

**ПРИМЕЧАНИЕ:** Во время ожидания для охлаждения батареи UC18YSL3 охлаждает перегревшуюся батарею с помощью охлаждающего вентилятора.

- Относительно температуры и времени зарядки аккумуляторной батареи  
Температура и время зарядки указаны в **Таблице 2**.

Таблица 2

| Зарядное устройство                               |      | Аккумулятор |   |              |
|---|------|-------------|---|--------------|
|   |      | UC18YFSL    | UC18YML2 (переменный ток/ постоянный ток)*1 | UC18YSL3     |
| Зарядное напряжение                               | В    | 14,4В - 18В |   |              |
| Вес   | кг   | 0,5         | 0,7   | 0,6          |
| Температура, при которой можно заряжать батарею   |      | 0°C – 50°C  |   | -10°C – 50°C |
| Время до полной зарядки батареи, прил. (при 20°C) |      |             |   |              |
| 1,3А·ч  | мин. | 20          | 20 / 50                                     | 15           |
| 1,5А·ч  | мин. | 22          | 22 / 60                                     | 15           |
| 2,0А·ч  | мин. | 30          | 30 / 80                                     | 20           |
| 2,5А·ч  | мин. | 35          | 35 / 100                                    | 25           |
| 3,0А·ч  | мин. | 45          | 45 / 120                                    | 20           |
| 4,0А·ч  | мин. | 60          | 60 / 160                                    | 26           |
| 5,0А·ч  | мин. | 75          | 75 / 200                                    | 32           |
| 6,0А·ч  | мин. | 90          | 90 / 240                                    | 38           |
| Кол-во гальванических элементов батареи           |      | 4 – 10      |   |              |

\*1 Источник питания переменного тока / (автомобильный) источник питания постоянного тока 12 В

## ПРИМЕЧАНИЕ

Время зарядки батарей может изменяться в зависимости от температуры и напряжения источника питания.

<UC18YML2>

При высокой температуре для зарядки может потребоваться больше времени, особенно при использовании автомобильного источника питания постоянного тока 12 В.

## ОСТОРОЖНО

При непрерывном использовании зарядного устройства оно может перегреться, что приведет к его выходу из строя. После окончания зарядки подождите 15 минут, прежде чем использовать его снова.

### 4. Отсоедините шнур питания зарядного устройства от сетевой розетки или разъема прикуривателя.

### 5. Крепко возьмитесь за зарядное устройство и вытаскивайте батарею.

## ПРИМЕЧАНИЕ

После завершения зарядки выньте батарею из зарядного устройства и храните ее надлежащим образом.

## ОСТОРОЖНО

- При зарядке нагретой батареи в результате того, что она в течение длительного времени находилась под воздействием солнечных лучей или только что использовалась, контрольная лампа зарядного устройства UC18YML2 будет гореть зеленым, или контрольная лампа зарядного устройства UC18YFSL будет светиться в течение 1 секунды, не светиться в течение 0,5 секунды (будет выключена в течение 0,5 секунды), или индикаторная лампа зарядки зарядного устройства UC18YSL3 будет светиться в течение 0,3 секунды, не светиться в течение 0,3 секунды (будет выключен в течение 0,3 секунды). В таком случае сначала дайте батарее охладиться, а затем начните зарядку.
- Когда контрольная лампа или индикаторная лампа зарядки мигает красным (с интервалами 0,2 секунды), проверьте разъем аккумуляторной батареи зарядного устройства и удалите из него все посторонние предметы. Если посторонних предметов нет, вероятно, произошел сбой в работе батареи или зарядного устройства. Сдайте его в уполномоченный центр технического обслуживания.
- Так как встроенному микрокомпьютеру требуется примерно 3 секунды, чтобы подтвердить выполнение зарядки батареи с помощью зарядного устройства, подождите как минимум 3 секунды перед ее повторной установкой для продолжения зарядки. Если батарея повторно вставляется в пределах 3 секунд, она может заряжаться ненадлежащим образом.
- Проверьте автомобильный источник питания, если контрольная лампа непрерывно мигает зеленым цветом (каждые 0,2 секунды). (UC18YML2) Если напряжение составляет 12 В или ниже, это указывает на то, что емкость аккумуляторной батареи автомобиля уменьшилась и ее невозможно зарядить.
- Если контрольная лампа или индикаторная лампа зарядки не мигает красным (каждую секунду) несмотря на то, что шнур зарядного устройства или соединительный штепсель прикуривателя подсоединен к источнику питания, это указывает на возможное срабатывание схемы защиты зарядного устройства.

Отсоедините шнур или штепсель от питания, а затем снова подсоедините его примерно через 30 секунд. Если после этого контрольная лампа или индикаторная лампа зарядки не начнет мигать красным (каждую секунду), доставьте зарядное устройство в уполномоченный сервисный центр HiKOKI.

## УСТАНОВКА И ЭКСПЛУАТАЦИЯ

| Операция   | Рисунок | Страница |
|--|---------|----------|
| Снятие и установка аккумуляторной батареи              | 1       | 259      |
| Зарядка  | 2       | 259      |
| Установка гнезда*1                                     | 3       | 259      |
| Изменение направления вращения                         | 4       | 260      |
| Функционирование пускового переключателя               | 5       | 260      |
| Снятие и установка крюка                               | 6       | 260      |
| Индикатор заряда батареи                               | 7       | 260      |
| Рекомендации по использованию светодиодной подсветки*2 | 8       | 260      |
| Функция переключателя режима затягивания*3             | 9       | 260      |
| Зарядка USB-устройства от розетки                      | 10-a    | 261      |
| Зарядка USB-устройства и батареи от розетки            | 10-b    | 261      |
| Как зарядить USB-устройство                            | 11      | 261      |
| По завершении зарядки устройства USB                   | 12      | 261      |
| Выбор принадлежностей                                  | —       | 262      |

### \*1 Установка гнезда

Выберите гнездо для использования.

- (1) Выдвиньте уплотнительное кольцо из паза, затем совместите отверстие гнезда с отверстием наковальни и вставьте наковальню в гнездо.
- (2) Вставьте штифт в гнездо.
- (3) Когда убедитесь, что штифт не выпал, установите уплотнительное кольцо в паз на гнезде.

### \*2 Рекомендации по использованию светодиодной подсветки

#### ПРИМЕЧАНИЕ

В целях экономии электроэнергии, потребляемой от батареи, оставленный во включенном состоянии светодиод автоматически отключается по истечении около 2 минут.

### \*3 Функция переключателя режима затягивания

#### ОСТОРОЖНО

Переключайтесь в режим затягивания при отключенном курке. Нарушение этого требования может привести к неисправности.

При помощи переключателя режима затяжки на стороне корпуса инструмента можно регулировать момент затяжки согласно типу работы.

Режим затяжки переключается между 4 различными режимами при каждом нажатии переключателя режима затяжки.

В одноразовом режиме, когда переключатель нажат и начинается ударная нагрузка, электроинструмент автоматически останавливается после нескольких ударов.

В низком, среднем и высоком режимах, когда переключатель нажат и начинается ударная нагрузка, электроинструмент совершает удары непрерывно (без автоматической остановки).

### Важная информация о батареях для беспроводных электроинструментов HiKOKI

Всегда используйте фирменные батареи, предназначенные именно для данного инструмента. Мы не гарантируем безопасность и функционирование наших электроинструментов при использовании батарей, изготовленных не нашей компанией, или же разобранных и модифицированных батарей (в которых были демонтированы и заменены гальванические элементы батареи или другие внутренние детали).

## ТЕХНИЧЕСКОЕ ОБСЛУЖИВАНИЕ И ОСМОТР

### 1. Осмотр гнезда

Изнаночное или деформированное гнездо с шестигранным или квадратным отверстием не будет обеспечивать достаточную степень плотности посадки между гайкой или наковальней, и, следовательно, приведет к ослаблению крутящего момента. Периодически проверяйте степень износа отверстий гнезда и заменяйте гнезда новыми при необходимости.

### 2. Осмотр крепежных винтов

Регулярно выполняйте осмотр всех крепежных винтов и проверяйте их надлежащую затяжку. При ослаблении каких-либо винтов, немедленно затяните их повторно. Невыполнение этого требования может привести к серьезной опасности.

### 3. Обслуживание двигателя

Обмотка двигателя представляет собой «сердце» электроинструмента. Соблюдайте надлежащие меры предосторожности для защиты обмотки от повреждений и/или попадания на нее влаги, масла или воды.

### 4. Наружная очистка

Когда инструмент загрязнится, вытрите его мягкой сухой тканью или тканью, смоченной мыльной водой. Не используйте растворители, содержащие хлор, бензин или растворитель для краски, так как они могут растворить пластмассу.

### 5. Хранение

Храните электроинструмент в месте, недоступном детям, и при температуре не выше 40°C.

### ПРИМЕЧАНИЕ

Хранение ионно-литиевых батарей.

Убедитесь, что ионно-литиевые батареи полностью заряжены перед тем, как убрать их на хранение.

Хранение батарей в течение длительного промежутка времени (3 месяца или более) при низком уровне заряда может привести к ухудшению характеристик, значительно сокращению времени использования батареи, а также может стать невозможна перезарядка.

Однако значительно уменьшившееся время использования батареи может быть восстановлено при повторной зарядке и использовании батарей от двух до пяти раз.

Если время использования батареи чрезвычайно короткое, несмотря на повторную зарядку и использование, срок службы батареи истек, приобретите новые батареи.

### ОСТОРОЖНО

При использовании или техобслуживании инструмента всегда следите за выполнением всех правил и норм безопасности.

### ГАРАНТИЯ

Мы гарантируем соответствие автоматических инструментов HiKOKI нормативным/национальным нормам. Данная гарантия не распространяется на дефекты или ущерб, возникший вследствие неправильного использования или ненадлежащего обращения, а также нормального износа. В случае подачи жалобы отправляйте автоматический инструмент в нерабочем состоянии вместе с ГАРАНТИЙНЫМ СЕРТИФИКАТОМ, который находится в конце инструкции по обращению, в авторизованный центр обслуживания HiKOKI.

### Информация, касающаяся создаваемого шума и вибрации

Измеряемые величины были определены в соответствии со стандартом EN60745 и заявлены в соответствии с ISO 4871.

Измеренный средневзвешенный уровень звуковой мощности: 107 дБ (A) (WR14DBDL2)

106 дБ (A) (WR18DBDL2)

Измеренный средневзвешенный уровень звукового давления: 96 дБ (A) (WR14DBDL2)

95 дБ (A) (WR18DBDL2)

Погрешность К: 3 дБ (A).

Надевайте наушники.

Общие значения вибрации (сумма векторов триаксиального кабеля) определяются в соответствии с EN60745.

Толчковое затягивание зажимов максимальной мощности устройства:

Величина вибрации  $a_h = 13,4 \text{ м/с}^2$  (WR14DBDL2)

11,7 м/с<sup>2</sup> (WR18DBDL2)

Погрешность К = 1,5 м/с<sup>2</sup>

# Русский

Заявленное суммарное значение вибрации было измерено в соответствии со стандартным методом испытаний и может применяться для сравнения инструментов.

Оно также может использоваться для предварительной оценки воздействия.

## ПРЕДУПРЕЖДЕНИЕ

- Уровень вибрации во время фактического использования электроинструмента может отличаться от заявленного суммарного значения, в зависимости от способа использования устройства.
- Определить меры предосторожности для защиты оператора, которые основаны на расчете воздействия при фактических условиях использования (принимая во внимание все периоды цикла эксплуатации, то есть когда инструмент выключен, работает на холостом ходу, а также время запуска).

## ПРИМЕЧАНИЕ

На основании постоянных программ исследования и развития компания HIKOKI оставляют за собой право на изменение указанных здесь технических данных без предварительного уведомления.





## НЕПОЛАДКИ И СПОСОБ ИХ УСТРАНЕНИЯ







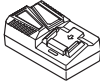

При возникновении неполадок при работе триммера пользуйтесь следующей таблицей: Если, пользуясь таблицей, устранить неполадку не удалось, обратитесь в авторизованный сервисный центр компании HIKOKI.

| Признак   | Возможная причина   | Способ устранения  |
|---|---|--|
| Инструмент не запускается   | Кончился заряд аккумулятора   | Зарядите батарею.  |
| Инструмент внезапно остановился   | Инструмент был перегружен   | Устраните проблему, вызывающую перегрузку.   |
|   | Батарея перегрета.  | Дайте батарее остыть.  |
|   | Корпус инструмента перегрелся   | Дайте корпусу инструмента как следует остыть.  |
|   | Инструмент установлен в одноразовый режим   | Это не является неисправностью. Переключите инструмент в режим затягивания, соответствующий типу работы. |
| Курковый переключатель удерживался в течение 5 минут или более.   | Это не является неисправностью. Двигатель был автоматически остановлен для предотвращения неисправной работы инструмента. |  |
| Гнезда инструмента<br>-не закрепляются<br>-выпадают<br>-не вынимаются                                   | Форма части крепления не подходит   | Обязательно используйте цанги диаметром 12,7 мм.   |
| Переключатель не нажимается   | Кнопка выбора направления движения находится не в своем положении   | Переместите кнопку в правильное положение для нужного направления вращения.                              |
| Возникает ненормальный пронзительный шум при нажатии куркового переключателя.                           | Курковый переключатель нажимается слегка.   | Это не является неисправностью. Это не происходит, если сильнее нажать на курковый переключатель.        |
| <UC18YFSL><br><UC18YML2><br>Сигнальная лампа быстро мигает красным, и зарядка батареи не начинается.    | Батарея не вставлена полностью.   | Надежно вставьте батарею.  |
| <UC18YSL3><br>Лампа индикатора зарядки часто мигает фиолетовым цветом, и зарядка батареи не начинается. | В клемме или месте прикрепления батареи присутствует инородное вещество.  | Удалите инородное вещество.  |

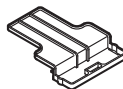

| Признак  | Возможная причина  | Способ устранения   |
|--|--|---|
| <p>&lt;UC18YFSL&gt;<br/>Сигнальная лампа мигает красным цветом, и зарядка батареи не начинается.</p> <p>&lt;UC18YML2&gt;<br/>Контрольная лампа светится зеленым, а зарядка батареи не начинается.</p> <p>&lt;UC18YSL3&gt;<br/>Лампа индикатора зарядки мигает красным цветом, и зарядка батареи не начинается.</p> | Батарея не вставлена полностью.  | Надежно вставьте батарею.   |
|  | Батарея перегрета.   | Если батарея остается одна, то она автоматически начнет зарядку при снижении своей температуры, но это может снизить срок службы батареи. Рекомендуется охладить батарею в хорошо проветриваемом месте вдали от прямого солнечного света перед ее зарядкой. |
| Время использования батареи является коротким даже при полном заряде батареи.  | Срок службы батареи исчерпан.  | Замените батарею на новую.  |
| Зарядка батареи занимает много времени.  | Температура батареи, зарядного устройства или окружающей среды чрезвычайно низкая.   | Зарядите батарею в помещении или другой более теплой среде.   |
|  | Вентиляционные отверстия зарядного устройства заблокированы, вызывая перегрев внутренних компонентов.  | Избегайте блокировку вентиляционных отверстий.  |
|  | Охлаждающий вентилятор не работает.  | Обратитесь в уполномоченный центр обслуживания HiKOKI для выполнения ремонта.   |
| <только UC18YSL3>  |  |   |
| Зарядка устройства USB прерывается посередине.   | Зарядное устройство было подключено к электрической розетке, в то время как устройство USB заряжалось от батареи в качестве источника питания. | Это не является неисправностью. Зарядное устройство прерывает зарядку USB примерно на 5 секунд, когда изменяются источники питания.   |
|  | Батарея была вставлена в зарядное устройство, когда устройство USB заряжалось от штепсельной розетки в качестве источника питания.             |   |
| Зарядка устройства USB прерывается посередине, когда батарея и устройство USB заряжаются одновременно.   | Батарея стала полностью зараженной.  | Это не является неисправностью. Зарядное устройство прерывает зарядку USB примерно на 5 секунд, когда оно проверяет успешное выполнение зарядки батареи.  |
| Зарядка устройства USB не начинается, когда батарея и устройство USB заряжаются одновременно.  | Оставшаяся емкость батареи является очень низкой.  | Это не является неисправностью. Когда емкость батареи достигает определенного уровня, автоматически начинается зарядка USB.   |

|   |    | WR14DBDL2 |  | WR18DBDL2   |  |             |  |
|---|----|-----------|--|-------------|--|-------------|--|
| V   |    | V         |  | 14,4        |  | 18          |  |
| n <sub>0</sub>  | Hm | min-1     |  | 0 - 2600    |  | 0 - 2700    |  |
|   | Mm | min-1     |  | 0 - 2000    |  | 0 - 2000    |  |
|   | Lm | min-1     |  | 0 - 1000    |  | 0 - 1000    |  |
|   | Sm | min-1     |  | 0 - 2600    |  | 0 - 2700    |  |
| Bpm   |    | min-1     |  | 0 - 3500    |  | 0 - 3600    |  |
|  |    | mm        |  | M10 - M20   |  | M10 - M20   |  |
|  |    | mm        |  | M10 - M16   |  | M10 - M16   |  |
| MT  |    | N • m     |  | 285         |  | 305         |  |
|  |    | mm        |  | 12,7 (1/2") |  | 12,7 (1/2") |  |
|  |    | kg        |  | 1,7         |  | 1,8         |  |

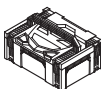
|  |  |  | WR14DBDL2, WR18DBDL2 |  |   |  |
|--|--|--|----------------------|--|---|--|
|  |  |  | (NN)                 |  |   |  |
|    <p>UC18YFSL / UC18YML2 / UC18YSL3</p>           |  |  | 1                    |  | — |  |
|    <p>BSL1450 / BSL1830 / BSL1850 / BSL1860</p> |  |  | 2                    |  | — |  |
|   |  |  | 1                    |  | — |  |
|    |  |  | 1                    |  | — |  |

1

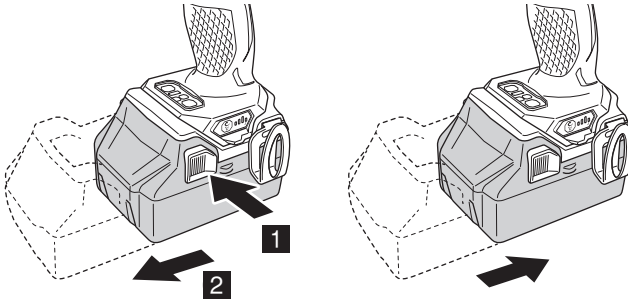

2

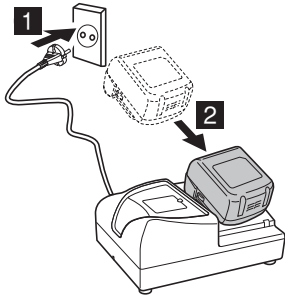

<UC18YML2>

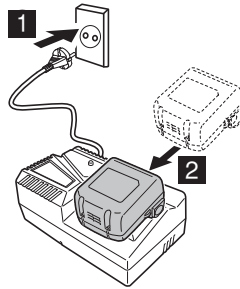

<UC18YFSL>

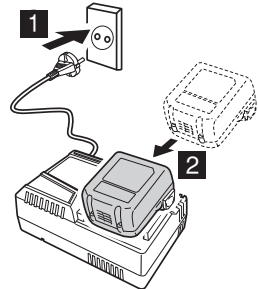

<UC18YSL3>

3

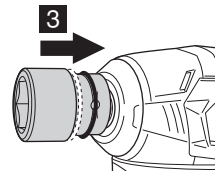
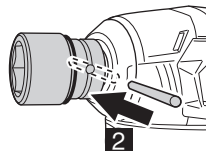
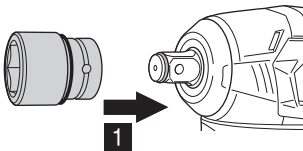

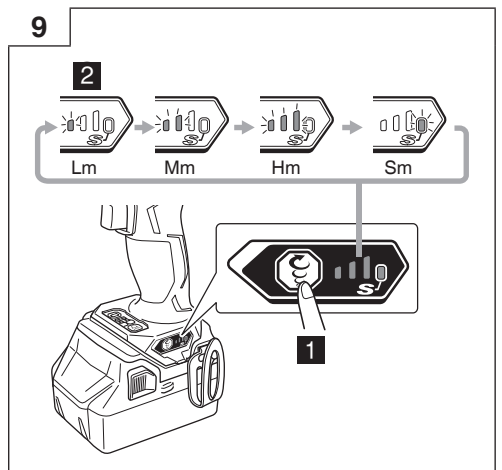
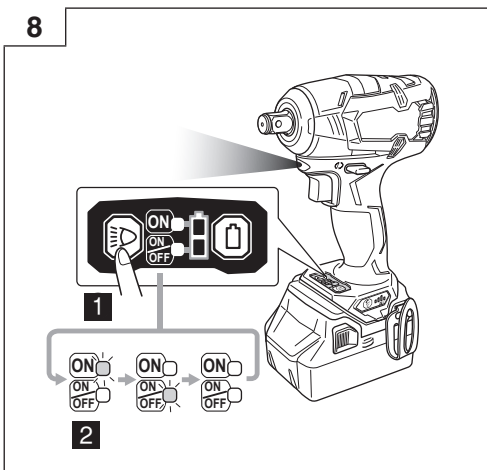
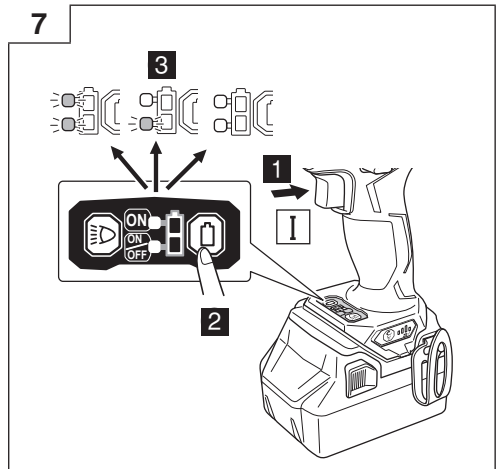
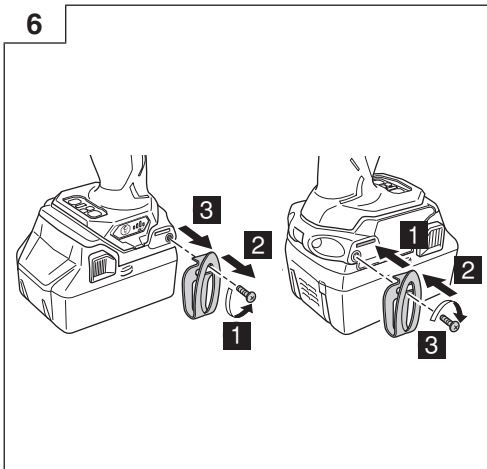
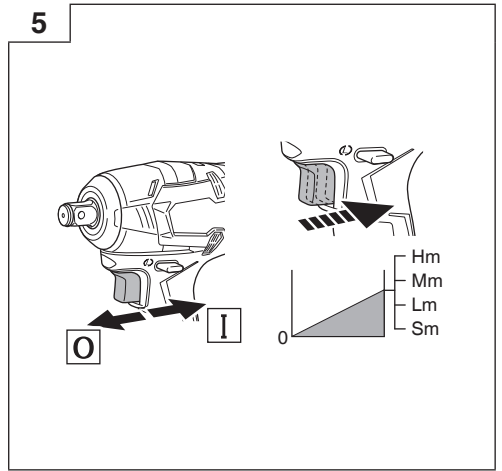
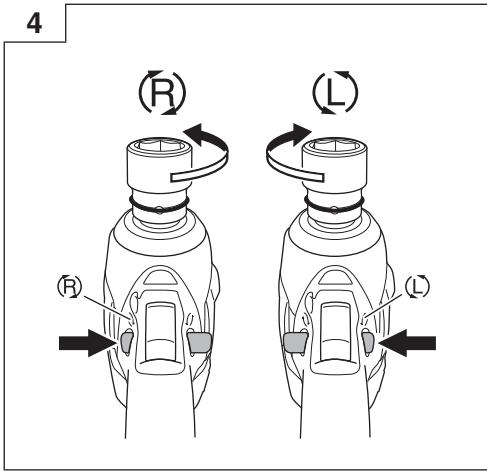

10

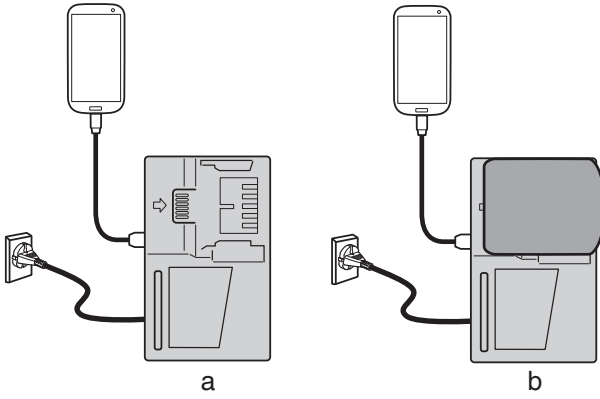

11

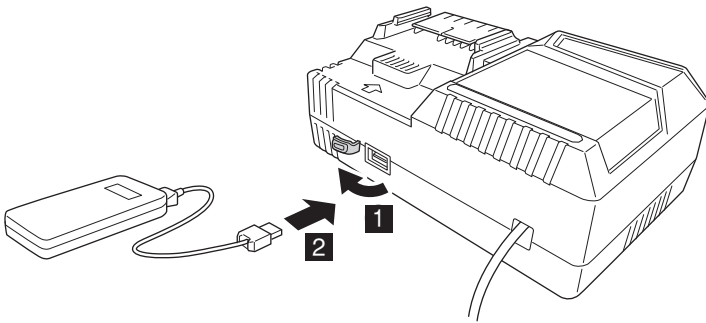

12

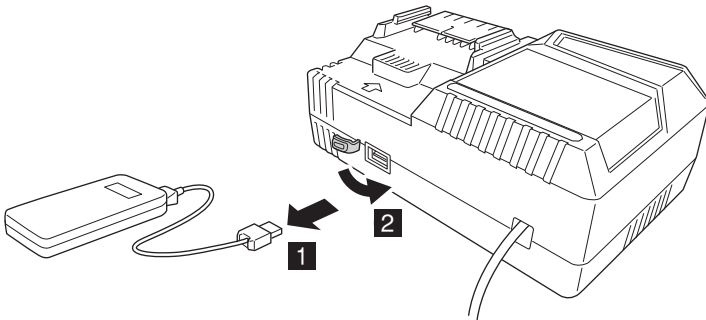

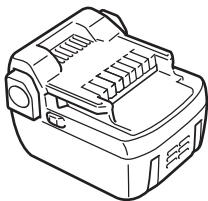

14,4V (Li-ion)

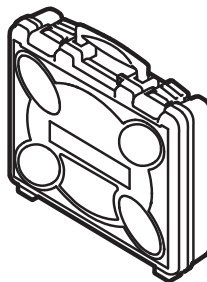

337852

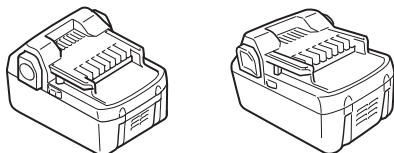

18V (Li-ion)

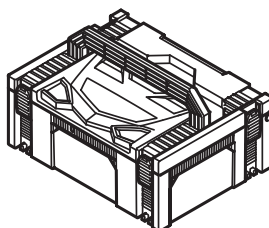

336471

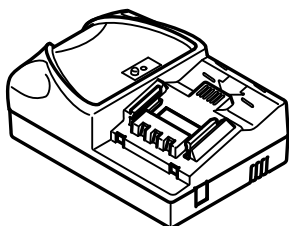

UC18YML2 (14,4V - 18V)

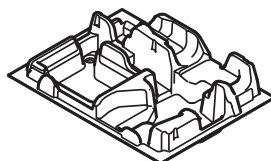

336475

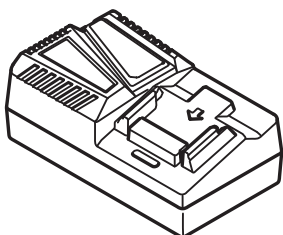

UC18YFSL (14,4V - 18V)

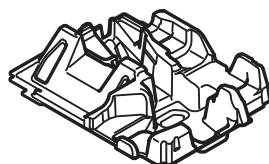

339776

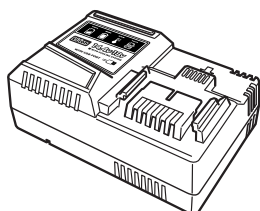

UC18YSL3 (14,4V - 18V)

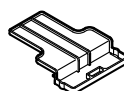

329897

| English  | Dansk  | Română   |
|--|--|--|
| <p align="center"><b>GUARANTEE CERTIFICATE</b></p> <p>① Model No.<br/>② Serial No.<br/>③ Date of Purchase<br/>④ Customer Name and Address<br/>⑤ Dealer Name and Address<br/>(Please stamp dealer name and address)</p>   | <p align="center"><b>GARANTIBEVIS</b></p> <p>① Modelnummer<br/>② Serienummer<br/>③ Købsdato<br/>④ Kundes navn og adresse<br/>⑤ Forhandlers navn og adresse<br/>(Indstæmp stempel med forhandlers navn og adresse)</p>  | <p align="center"><b>CERTIFICAT DE GARANȚIE</b></p> <p>① Model nr.<br/>② Nr. de serie<br/>③ Data cumpărării<br/>④ Numele și adresa clientului<br/>⑤ Numele și adresa distribuitorului<br/>(Vă rugăm aplicați ștampila cu numele și adresa distribuitorului)</p>          |
| <p align="center"><b>DEUTSCH</b></p> <p align="center"><b>GARANTIESCHEIN</b></p> <p>① Modell-Nr.<br/>② Serien-Nr.<br/>③ Kaufdatum<br/>④ Name und Anschrift des Kunden<br/>⑤ Name und Anschrift des Händlers<br/>(Bitte mit Namen und Anschrift des Handlers abstempeln)</p>  | <p align="center"><b>NORSK</b></p> <p align="center"><b>GARANTISERTIFIKAT</b></p> <p>① Modellnr.<br/>② Serienr.<br/>③ Kjøpsdato<br/>④ Kundens navn og adresse<br/>⑤ Forhandlerens navn og adresse<br/>(Vennligst stemple forhandlerens navn og adresse)</p>                      | <p align="center"><b>SLOVENŠČINA</b></p> <p align="center"><b>GARANCIJSKO POTRDILO</b></p> <p>① Št. modela<br/>② Serijska št.<br/>③ Datum nakupa<br/>④ Ime in naslov kupca<br/>⑤ Ime in naslov prodajalca<br/>(Prosimo vtisnite žig z imenom in naslovom prodajalca)</p> |
| <p align="center"><b>FRANÇAIS</b></p> <p align="center"><b>CERTIFICAT DE GARANTIE</b></p> <p>① No. de modèle<br/>② No de série<br/>③ Date d'achat<br/>④ Nom et adresse du client<br/>⑤ Nom et adresse du revendeur<br/>(Cachet portant le nom et l'adresse du revendeur)</p>   | <p align="center"><b>SUOMI</b></p> <p align="center"><b>TAKUUTODISTUS</b></p> <p>① Malli nro<br/>② Sarja nro<br/>③ Ostopäivämäärä<br/>④ Asiakkaan nimi ja osoite<br/>⑤ Myyjän nimi ja osoite<br/>(Leimaa myyjän nimi ja osoite)</p>  | <p align="center"><b>SLOVENČINA</b></p> <p align="center"><b>ZÁRUČNÝ LISTA</b></p> <p>① Č. modelu<br/>② Sériové č.<br/>③ Dátum zakúpenia<br/>④ Meno a adresa zákazníka<br/>⑤ Názov a adresa predajcu<br/>(Pečiatka s názvom a adresou predajcu)</p>                      |
| <p align="center"><b>ITALIANO</b></p> <p align="center"><b>CERTIFICATO DI GARANZIA</b></p> <p>① Modello<br/>② N° di serie<br/>③ Data di acquisto<br/>④ Nome e indirizzo dell'acquirente<br/>⑤ Nome e indirizzo del rivenditore<br/>(Si prega di apporre il timbro con questi dati)</p>                                       | <p align="center"><b>ΕΛΛΗΝΙΚά</b></p> <p align="center"><b>ΠΙΣΤΟΠΟΙΗΤΙΚΟ ΕΓΓΥΗΣΗΣ</b></p> <p>① Αρ. Μοντέλου<br/>② Αύξων Αρ.<br/>③ Ημερομηνία αγοράς<br/>④ Όνομα και διεύθυνση πελάτη<br/>⑤ Όνομα και διεύθυνση μεταπωλητή<br/>(Παρακαλούμε να χρησιμοποιηθεί σφραγίδα)</p>       | <p align="center"><b>БЪЛГАРСКИ</b></p> <p align="center"><b>ГАРАНЦИОНЕН СЕРТИФИКАТ</b></p> <p>① Модел №<br/>② Сериен №<br/>③ Дата за закупуване<br/>④ Име и адрес на клиента<br/>⑤ Име и адрес на търговеца<br/>(Моля, отпечатайте името и адрес на дилъра)</p>          |
| <p align="center"><b>NEDERLANDS</b></p> <p align="center"><b>GARANTIEBEWIJS</b></p> <p>① Modelnummer<br/>② Serienummer<br/>③ Datum van aankoop<br/>④ Naam en adres van de gebruiker<br/>⑤ Naam en adres van de handelaar<br/>(Stempel a.u.b. naam en adres vande de handelaar)</p>   | <p align="center"><b>POLSKI</b></p> <p align="center"><b>GWARANCJA</b></p> <p>① Model<br/>② Numer seryjny<br/>③ Data zakupu<br/>④ Nazwa klienta i adres<br/>⑤ Nazwa dealera i adres<br/>(Pieczęć punktu sprzedaży)</p>   | <p align="center"><b>SRPSKI</b></p> <p align="center"><b>GARANTNI SERTIFIKAT</b></p> <p>① Br. modela.<br/>② Serijski br.<br/>③ Datum kupovine<br/>④ Ime i adresa kupca<br/>⑤ Ime i adresa prodavca<br/>(Molimo da stavite pečat na ime i adresu trgovca)</p>             |
| <p align="center"><b>ESPAÑOL</b></p> <p align="center"><b>CERTIFICADO DE GARANTÍA</b></p> <p>① Número de modelo<br/>② Número de serie<br/>③ Fecha de adquisición<br/>④ Nombre y dirección del cliente<br/>⑤ Nombre y dirección del distribuidor<br/>(Se ruega poner el sello del distribuidor con su nombre y dirección)</p> | <p align="center"><b>MAGYAR</b></p> <p align="center"><b>GARANCIÁ BIZONYLAT</b></p> <p>① Típuszám<br/>② Sorozatszám<br/>③ A vásárlás dátuma<br/>④ A Vásárló neve és címe<br/>⑤ A Kereskedő neve és címe<br/>(Kérjük ide elhelyezni a Kereskedő nevének és címének pecsétjét)</p> | <p align="center"><b>HRVATSKI</b></p> <p align="center"><b>JAMSTVENI CERTIFIKAT</b></p> <p>① Br modela.<br/>② Serijski br.<br/>③ Datum kupnje<br/>④ Ime i adresa kupca<br/>⑤ Ime i adresa trgovca<br/>(Molimo stavite pečat na ime i adresu trgovca)</p>                 |
| <p align="center"><b>PORTUGUÊS</b></p> <p align="center"><b>CERTIFICADO DE GARANTIA</b></p> <p>① Número do modelo<br/>② Número do série<br/>③ Data de compra<br/>④ Nome e morada do cliente<br/>⑤ Nome e morada do distribuidor<br/>(Por favor, carimbe o nome e morada do distribuidor)</p>                                 | <p align="center"><b>ČEŠTINA</b></p> <p align="center"><b>ZÁRUČNÍ LIST</b></p> <p>① Model č.<br/>② Série č.<br/>③ Datum nákupu<br/>④ Jméno a adresa zákazníka<br/>⑤ Jméno a adresa prodejce<br/>(Prosíme o razítko se jménem a adresou prodejce)</p>                             | <p align="center"><b>УКРАЇНСЬКИЙ</b></p> <p align="center"><b>ГАРАНТІЙНИЙ СЕРТИФІКАТ</b></p> <p>① № моделі<br/>② № серії<br/>③ Дата придбання<br/>④ Ім'я і адреса клієнта<br/>⑤ Ім'я і адреса дилера<br/>(Будь ласка, поставте печатку з іменем і адресою дилера)</p>    |
| <p align="center"><b>SVENSKA</b></p> <p align="center"><b>GARANTICERTIFIKAT</b></p> <p>① Modellnr<br/>② Serienr<br/>③ Inköpsdatum<br/>④ Kundens namn och adress<br/>⑤ Försäljarens namn och adress<br/>(Stämpla försäljarens namn och adress)</p>  | <p align="center"><b>TÜRKÇE</b></p> <p align="center"><b>GARANTİ SERTİFİKASI</b></p> <p>① Model No.<br/>② Seri No.<br/>③ Satın Alma Tarihi<br/>④ Müşteri Adı ve Adresi<br/>⑤ Bayi Adı ve Adresi<br/>(Lütfen bayi adını ve adresini kaşe olarak basın)</p>                        | <p align="center"><b>РУССКИЙ</b></p> <p align="center"><b>ГАРАНТИЙНЫЙ СЕРТИФИКАТ</b></p> <p>① Модель №<br/>② Серийный №<br/>③ Дата покупки<br/>④ Название и адрес заказчика<br/>⑤ Название и адрес дилера<br/>(Пожалуйста, внесите название и адрес дилера)</p>          |

# HIKOKI

|   |  |
|---|--|
| ① |  |
| ② |  |
| ③ |  |
| ④ |  |
| ⑤ |  |





## **Hikoki Power Tools Deutschland GmbH**

Siemensring 34, 47877 Willich, Germany  
Tel: +49 2154 49930  
Fax: +49 2154 499350  
URL: <http://www.hikoki-powertools.de>

## **Hikoki Power Tools Netherlands B.V.**

Brabanthaven 11, 3433 PJ Nieuwegein, The Netherlands  
Tel: +31 30 6084040  
Fax: +31 30 6067266  
URL: <http://www.hikoki-powertools.nl>

## **Hikoki Power Tools (U.K.) Ltd.**

Precedent Drive, Rooksley, Milton Keynes, MK 13, 8PJ,  
United Kingdom  
Tel: +44 1908 660663  
Fax: +44 1908 606642  
URL: <http://www.hikoki-powertools.uk>

## **Hikoki Power Tools France S.A.S.**

Parc de l'Eglantier 22, rue des Cerisiers, Lisses-C.E. 1541,  
91015 EVRY CEDEX, France  
Tel: +33 1 69474949  
Fax: +33 1 60861416  
URL: <http://www.hikoki-powertools.fr>

## **Hikoki Power Tools Belgium N.V./S.A.**

Koningin Astridlaan 51, B-1780 Wemmel, Belgium  
Tel: +32 2 460 1720  
Fax: +32 2 460 2542  
URL: <http://www.hikoki-powertools.be>

## **Hikoki Power Tools Italia S.p.A**

Via Piave 35, 36077, Altavilla Vicentina (VI), Italy  
Tel: +39 0444 548111  
Fax: +39 0444 548110  
URL: <http://www.hikoki-powertools.it>

## **Hikoki Power Tools Ibérica, S.A.**

C/ Puigbarral, 26-28, Pol. Ind. Can Petit, 08227 Terrassa  
(Barcelona), Spain  
Tel: +34 93 735 6722  
Fax: +34 93 735 7442  
URL: <http://www.hikoki-powertools.es>

## **Hikoki Power Tools Österreich GmbH**

IndustrieZentrum NÖ –Süd, Straße 7, Obj. 58/A6 2355  
Wiener Neudorf, Austria  
Tel: +43 2236 64673/5  
Fax: +43 2236 63373  
URL: <http://www.hikoki-powertools.at>

## **Hikoki Power Tools Norway AS**

Kjeller Vest 7, N-2007 Kjeller, Norway  
Tel: (+47) 6692 6600  
Fax: (+47) 6692 6650  
URL: <http://www.hikoki-powertools.no>

## **Hikoki Power Tools Sweden AB**

Rotebergsvagen 2B SE-192 78 Sollentuna, Sweden  
Tel: (+46) 8 598 999 00  
Fax: (+46) 8 598 999 40  
URL: <http://www.hikoki-powertools.se>

## **Hikoki Power Tools Denmark A/S**

Lillebaeltsvej 90, 6715 Esbjerg N, Denmark  
Tel: (+45) 75 14 32 00  
Fax: (+45) 75 14 36 66  
URL: <http://www.hikoki-powertools.dk>

## **Hikoki Power Tools Finland Oy**

Tupalankatu 9, 15680 Lahti, Finland  
Tel: (+358) 20 7431 530  
Fax: (+358) 20 7431 531  
URL: <http://www.hikoki-powertools.fi>

## **Hikoki Power Tools Hungary Kft.**

1106 Bogáncsvirág u.5-7, Budapest, Hungary  
Tel: +36 1 2643433  
Fax: +36 1 2643429  
URL: <http://www.hikoki-powertools.hu>

## **Hikoki Power Tools Polska Sp. z o. o.**

ul. Gierdziejewskiego 1  
02-495 Warszawa, Poland  
Tel: +48 22 863 33 78  
Fax: +48 22 863 33 82  
URL: <http://www.hikoki-narzedzia.pl>

## **Hikoki Power Tools Czech s.r.o.**

Modřická 205, 664 48 Moravany, Czech Republic  
Tel: +420 547 422 660  
Fax: +420 547 213 588  
URL: <http://www.hikoki-powertools.cz>

## **Hikoki Power Tools RUS L.L.C.**

Kashirskoe Shosse 41, bldg. 2, 115409, Moscow, Russia  
Tel: +7 495 727 4460  
Fax: +7 495 727 4461  
URL: <http://www.hikoki-powertools.ru>

## **Hikoki Power Tools Romania S.R.L.**

Ring Road, No. 66, Mustang Traco Warehouses, Warehouse  
No.1, Pantelimon City, 077145, Ilfov County, Romania  
Tel: +40 371 135 109  
Fax: +40 372 899 765  
URL: <http://www.hikoki-powertools.ro>

|   |  |
|---|--|
| <p>English</p> <p><b>EC DECLARATION OF CONFORMITY</b></p> <p>We declare under our sole responsibility that Cordless Impact Wrench, identified by type and specific identification code *1), is in conformity with all relevant requirements of the directives *2) and standards *3). Technical file at *4) – See below.</p> <p>The European Standard Manager at the representative office in Europe is authorized to compile the technical file.</p> <p>The declaration is applicable to the product affixed CE marking.</p>  | <p>Nederlands</p> <p><b>EC VERKLARING VAN CONFORMITEIT</b></p> <p>Wij verklaren onder onze eigen verantwoordelijkheid dat Snoerloze slagmoeraanzetter, geïdentificeerd door het type en de specifieke identificatiecode*1), voldoet aan alle relevante bepalingen van de richtlijnen*2) en normen*3). Technische documentatie bij*4) – zie onder.</p> <p>De Europese Normen Manager bij de vertegenwoordiging in Europa is gemachtigd om het technisch dossier samen te stellen.</p> <p>Deze verklaring is van toepassing op producten voorzien van de CE-markeringen.</p>                         |
| <p>Deutsch</p> <p><b>EG-KONFORMITÄTSERKLÄRUNG</b></p> <p>Wir erklären in alleiniger Verantwortung, dass der durch den Typ und den spezifischen Identifizierungscode *1) identifizierte Akku-Schlagschrauber allen einschlägigen Bestimmungen der Richtlinien *2) und Normen *3) entspricht. Technische Unterlagen unter *4) – Siehe unten.</p> <p>Die Leitung der repräsentativen Behörde für europäische Normen und Richtlinien ist berechtigt, die technischen Unterlagen zusammenzustellen.</p> <p>Die Erklärung gilt für die an dem Produkt angebrachte CE-Kennzeichnung.</p> | <p>Español</p> <p><b>DECLARACIÓN DE CONFORMIDAD DE LA CE</b></p> <p>Declaramos bajo nuestra única responsabilidad que la Llave de impacto a batería, identificada por tipo y por código de identificación específico *1), está en conformidad con todas las disposiciones correspondientes de las directivas *2) y de las normas *3). Documentación técnica en *4) – Ver a continuación.</p> <p>El Director de Normas Europeas en la oficina de representación en Europa está autorizado para elaborar el expediente técnico.</p> <p>La declaración se aplica al producto con marcas de la CE.</p> |
| <p>Français</p> <p><b>DECLARATION DE CONFORMITE CE</b></p> <p>Nous déclarons sous notre entière responsabilité que la clé à choc à batterie, identifiée par le type et le code d'identification spécifique *1) est en conformité avec toutes les exigences applicables des directives *2) et des normes *3). Dossier technique en *4) - Voir ci-dessous.</p> <p>Le Gestionnaire des normes européennes du bureau de représentation en Europe est autorisé à constituer le dossier technique.</p> <p>Cette déclaration s'applique aux produits désignés CE.</p>                    | <p>Português</p> <p><b>DECLARAÇÃO DE CONFORMIDADE CE</b></p> <p>Declaramos, sob nossa única e inteira responsabilidade, que Chave de Impacto a Bateria, identificada por tipo e código de identificação específico *1), está em conformidade com todos os requerimentos relevantes das diretivas *2) e normas *3). Ficheiro técnico em *4) – Consulte abaixo.</p> <p>O Gestor de Normas Europeas no escritório de representação na Europa está autorizado a compilar o ficheiro técnico.</p> <p>A declaração aplica-se aos produtos com marca CE.</p>  |
| <p>Italiano</p> <p><b>DICHIARAZIONE DI CONFORMITÀ CE</b></p> <p>Dichiariamo sotto la nostra esclusiva responsabilità che l'Avvitatore ad impulso a batteria, identificato dal tipo e dal codice identificativo specifico *1), è conforme a tutti i requisiti delle direttive *2) e degli standard *3). Documentazione tecnica presso *4) – Vedere sotto.</p> <p>Il gestore delle norme europee presso l'ufficio di rappresentanza in Europa è autorizzato a compilare il fascicolo tecnico.</p> <p>La dichiarazione è applicabile ai prodotti cui sono applicati i marchi CE.</p> | <p>Svenska</p> <p><b>EG-DEKLARATION BETRÄFFANDE LIKFORMIGHET</b></p> <p>Vi förklarar på eget ansvar att produkten batteridriven mutterdragare, identifierad enligt typ och särskild identifikationskod *1), överensstämmer med alla relevanta krav i direktiven *2) och standarderna *3). Teknisk fil enligt *4) – Se nedan.</p> <p>Den europeiska standardansvariga på representationskontoret i Europa är auktoriserad att sammanställa den tekniska filen.</p> <p>Denna försäkran gäller för produkten med tillhörande CE-märkning.</p>   |
| <p>*1) WR18DBDL2 C353583S<br/>WR14DBDL2 C353589S</p> <p>*2) 2006/42/EC, 2014/30/EU, 2014/35/EU, 2011/65/EU</p> <p>*3) EN60745-1:2009+A11:2010<br/>EN60745-2-2:2010<br/>EN60335-1:2012+A11:2014<br/>EN60335-2-29:2004+A2:2010<br/>EN55014-1:2006+A1:2009+A2:2011<br/>EN55014-2:1997+A1:2001+A2:2008</p>  |  |
| <p>*4) Representative office in Europe<br/><b>Hikoki Power Tools Deutschland GmbH</b><br/>Siemensring 34, 47877 Willich, Germany</p> <p>Head office in Japan<br/><b>Koki Holdings Co., Ltd.</b><br/>Shinagawa Intercity Tower A, 15-1, Konan 2-chome,<br/>Minato-ku, Tokyo, Japan</p>   | <p>29. 6. 2018<br/>Naoto Yamashiro<br/>European Standard Manager</p> <p>29. 6. 2018</p>  <p><i>A Nakagawa</i></p> <hr/> <p>A. Nakagawa<br/>Corporate Officer</p>  |

|   |  |
|---|--|
| <p>Dansk</p> <p><b>EF-OVERENSSTEMMELSESERKLÆRING</b></p> <p>Vi erklærer os fuldstændig ansvarlige for, at Batteri slagngølen, identificeret ved type og specifik identifikationskode *1), er i overensstemmelse med alle relevante krav i direktiverne *2) og standarderne *3). Teknisk fil i *4) – Se nedenfor.</p> <p>Lederen af europæiske standarder ved repræsentationskontoret i Europa er bemyndiget til at kompilere den tekniske fil.</p> <p>Erklæringen gælder produktet, der er mærket med CE.</p>   | <p>Polski</p> <p><b>DEKLARACJA ZGODNOŚCI Z WE</b></p> <p>Oświadczamy na własną wyłączną odpowiedzialność, że Klucz udarowy podanego typu i oznaczony unikalnym kodem identyfikacyjnym *1) jest zgodny z wszystkimi właściwymi wymogami dyrektyw *2) i norm *3). Dokumentacja techniczna w *4) – Patrz poniżej.</p> <p>Menedżer Norm Europejskich przedstawicielstwa firmy w Europie jest upoważniony do sporządzania dokumentacji technicznej.</p> <p>Niniejsza deklaracja ma zastosowanie do produktu opatrzonego znakiem CE.</p> |
| <p>Norsk</p> <p><b>EF'S ERKLÆRING OM OVERENSSTEMMELSE</b></p> <p>Vi erklærer på eget ansvar at batteridrevet slagskrujern, identificeret etter type og spesifikk identifikasjonskode *1), er i samsvar med alle relevante krav i direktiver *2) og standarder *3). Teknisk fil under *4) – Se nedenfor.</p> <p>Styreren for europeiske standarder ved representantkontoret i Europa er autorisert til å kompilere den tekniske filen.</p> <p>Erklæringen gjelder for CE-merket på produktet.</p>  | <p>Magyar</p> <p><b>EK MEGFELELŐSÉGI NYILATKOZAT</b></p> <p>A kizárólagos felelősségünkre kijelentjük, hogy az Akkus ütvecsavarozó, mely típus és egyedi azonosító kód *1) alapján azonosított, megfelel az irányelvek vonatkozó követelményeinek *2) és szabványainak *3). Műszaki fájll a *4) – Lásd alább.</p> <p>Az EU képviselői iroda európai szabványügyi menedzsere jogosult a műszaki dokumentáció összeállítására.</p> <p>Jelen nyilatkozat a terméken feltüntetett CE jelzésre vonatkozik.</p>                          |
| <p>Suomi</p> <p><b>EY-ILMOITUS YHDENMUKAISUUDESTA</b></p> <p>Vakuutamme yksinomaisella vastuullamme, että tyyppi ja erityisen tunnistuskoodin *1) perusteella tunnistettava akkutoiminen iskevä mutterinväännin on kaikkien direktiivien *2) ja standardien *3) asiaankuuluvien vaatimusten mukainen. Tekninen tiedosto kohdassa *4) – katso alta.</p> <p>Eurooppalaisten standardien hallintaelin Euroopan edustustossa on valtuutettu kokoamaan teknisen tiedoston.</p> <p>Ilmoitus on sovellettavissa tuotteeseen kiinnitettynä CE-merkintään.</p>                     | <p>Čeština</p> <p><b>PROHLÁŠENÍ O SHODĚ S ES</b></p> <p>Prohlašujeme na svou výhradní zodpovědnost, že rázový utahovák, identifikovaný podle typu a specifického identifikačního kódu *1), je v souladu se všemi příslušnými požadavky směrnice *2) a norem *3). Technický soubor *4) - viz níže.</p> <p>K sestavení technické dokumentace je oprávněn manažer pro evropské standardy v evropském obchodním zastoupení.</p> <p>Toto prohlášení platí pro výrobek označený značkou CE.</p>  |
| <p>Ελληνικά</p> <p><b>EK ΔΗΛΩΣΗ ΕΝΑΡΜΟΝΙΣΜΟΥ</b></p> <p>Δηλώνουμε με αποκλειστική μας ευθύνη ότι το Μπουλονόκλειδο μπαταρίας, το οποίο προσδιορίζεται από τον τύπο και ειδικό αναγνωριστικό κωδικό *1), είναι σύμφωνα με όλες τις σχετικές απαιτήσεις των Οδηγιών *2) και στα σχετικά πρότυπα *3). Τεχνικό Αρχείο στο *4) – Δείτε παρακάτω.</p> <p>Ο Διαχειριστής Ευρωπαϊκών Προτύπων στο γραφείο εκπροσώπησης στην Ευρώπη είναι εξουσιοδοτημένος για τη σύνταξη του τεχνικού φακέλου.</p> <p>Η δήλωση ισχύει μόνο για το προϊόν που είναι τοποθετημένη η σήμανση CE.</p> | <p>Türkçe</p> <p><b>AT UYGUNLUK BEYANI</b></p> <p>Tip ve özel tanımlanmış koduyla *1) tanımlı Akülü Darbeli Somun Sıkma'nın direktiflerin *2) ve standartların *3) tüm ilgili gereksinimlerine uygun olduğunu tamamen kendi sorumluluğumuz altında beyan ederiz.</p> <p>Teknik dosya *4) için – Aşağıya bakın.</p> <p>Avrupa'daki temsilcilik ofisindeki Avrupa Standartları Yöneticisi, teknik dosyayı derlemek için yetkilendirilmiştir.</p> <p>Beyan, üzerinde CE işareti bulunan ürünler için geçerlidir.</p>                  |
| <p>*1) WR18DBDL2 C353583S<br/>WR14DBDL2 C353589S</p> <p>*2) 2006/42/EC, 2014/30/EU, 2014/35/EU, 2011/65/EU</p> <p>*3) EN60745-1:2009+A11:2010<br/>EN60745-2-2:2010<br/>EN60335-1:2012+A11:2014<br/>EN60335-2-29:2004+A2:2010<br/>EN55014-1:2006+A1:2009+A2:2011<br/>EN55014-2:1997+A1:2001+A2:2008</p>  |  |
| <p>*4) Representative office in Europe<br/><b>Hikoki Power Tools Deutschland GmbH</b><br/>Siemensring 34, 47877 Willich, Germany</p> <p>Head office in Japan<br/><b>Koki Holdings Co., Ltd.</b><br/>Shinagawa Intercity Tower A, 15-1, Konan 2-chome,<br/>Minato-ku, Tokyo, Japan</p>   | <p>29. 6. 2018<br/>Naoto Yamashiro<br/>European Standard Manager</p> <p>29. 6. 2018<br/><br/>A. Nakagawa<br/>Corporate Officer</p>    |

|   |   |
|---|---|
| <p>Română</p> <p><b>DECLARAȚIE DE CONFORMITATE CE</b></p> <p>Declarăm pe propria răspundere că Mașina de înșurubat cu impact cu acumulator, identificată după tipul și codul de identificare specific *1), este în conformitate cu toate cerințele relevante ale directivelor *2) și ale standardelor *3). Fișier tehnic la *4) – Vezi mai jos.</p> <p>Managerul standardelor europene de la biroul reprezentanței din Europa este autorizat să întocmească dosarul tehnic.</p> <p>Declarația se referă la produsul pe care este aplicat semnul CE.</p> | <p>Srpski</p> <p><b>EZ DEKLARACIJA O USAGLAŠENOSTI</b></p> <p>Pod punom odgovornošću izjavljujemo da je Bežični udarni ključ, identifikovan prema tipu i specifičnom identifikacionom kodu *1), u skladu sa svim relevantnim zahtevima direktiva *2) i standardima *3). Tehnička datoteka pod *4) - Pogledajte dole.</p> <p>Direktor za evropske standarde u kancelariji predstavništva u Evropi je odgovoran za sastavljanje tehničke dokumentacije.</p> <p>Deklaracija je primenjiva na proizvod na koji je stavljena CE oznaka.</p>            |
| <p>Slovenščina</p> <p><b>ES IZJAVA O SKLADNOSTI</b></p> <p>Na lastno odgovornost izjavljamo, da je Akumulatorski udarni vijačnik, označen z vrsto in posebno identifikacijsko kodo *1), v skladu z vsemi ustreznimi zahtevami direktiv *2) in standardov *3). Tehnična dokumentacija pod *4) – glejte spodaj.</p> <p>Upravitelj evropskih standardov na predstavnstvu v Evropi je pooblaščen za pripravo tehnične dokumentacije.</p> <p>Deklaracija je označena na izdelku s pritrjeno oznako CE.</p>   | <p>Hrvatski</p> <p><b>EZ IZJAVA O SUKLADNOSTI</b></p> <p>Izjavljujemo pod vlastitom odgovornošću da je Bežični udarni ključ, identificiran prema vrsti i specifičnom identifikacionom kodu *1), u skladu sa svim relevantnim zahtevima direktiva *2) i standarda *3). Tehnička dokumentacija na *4) - Vidi dolje.</p> <p>Menadžer za evropske standarde u europskom predstavništvu tvrtke ovlašten je za sastavljanje tehničke dokumentacije.</p> <p>Izjava se primjenjuje na proizvod na kojem je stavljena CE oznaka.</p>                       |
| <p>Slovenčina</p> <p><b>ES VYHLÁSENIE O ZHODE</b></p> <p>Týmto vyhlasujeme na vlastnú zodpovednosť, že výrobok Rázový uťahovák identifikovaný podľa typu a špecifického identifikačného kódu *1) je v zhode so všetkými príslušnými požiadavkami smerníc *2) a noriem *3). Technický súbor v *4) – Pozrite nižšie.</p> <p>Manažér európskych noriem na zastupujúcom úrade v Európe má oprávnenie na zostavovanie technickej dokumentácie.</p> <p>Toto vyhlásenie sa vzťahuje na výrobok označený značkou CE.</p>  | <p>Український</p> <p><b>ДЕНЛАРАЦІЯ ВІДПОВІДНОСТІ ЄС</b></p> <p>Ми заявляємо під нашу виключну відповідальність, що Ударний акумуляторний гайковерт, визначений за типом та унікальним ідентифікаційним кодом *1), відповідає всім відповідним вимогам директив *2) та стандартів *3). Технічна документація на *4) - Див. нижче.</p> <p>Відповідальний за дотримання європейських стандартів у представництві в Європі уповноважений заповнювати технічний паспорт.</p> <p>Ця декларація дійсна щодо виробу, маркованого CE.</p>                 |
| <p>Български</p> <p><b>ЕО ДЕКЛАРАЦИЯ ЗА СЪОТВЕТСТВИЕ</b></p> <p>Декларираме на своя собствена отговорност, че Безжичният ударен гаечен ключ, идентифициран по тип и специален идентификационен код *1), е в съответствие с всички съответни изисквания на директивите *2) и стандартите *3). Техническо досие в *4) - Вижте по-долу.</p> <p>Мениджърът по европейските стандарти в представителния офис в Европа е упълномощен да съставя техническото досие.</p> <p>Декларацията е приложима за продукта, който има поставена CE маркировка.</p>       | <p>Русский</p> <p><b>ДЕКЛАРАЦИЯ СООТВЕТСТВИЯ ЕС</b></p> <p>Мы с полной ответственностью заявляем, что ударный аккумуляторный гайковерт, идентифицируемый по типу и соответствующему идентификационному коду *1), отвечает всем соответствующим требованиям директив *2) и стандартов *3). Техническая документация в *4) – см. ниже.</p> <p>Менеджер по европейским стандартам в представительстве в Европе уполномочен составлять техническую документацию.</p> <p>Данная декларация относится к изделиям, на которых имеется маркировка CE.</p> |
| <p>*1) WR18DBDL2 C353583S<br/>WR14DBDL2 C353589S</p> <p>*2) 2006/42/EC, 2014/30/EU, 2014/35/EU, 2011/65/EU</p> <p>*3) EN60745-1:2009+A11:2010<br/>EN60745-2-2:2010<br/>EN60335-1:2012+A11:2014<br/>EN60335-2-29:2004+A2:2010<br/>EN55014-1:2006+A1:2009+A2:2011<br/>EN55014-2:1997+A1:2001+A2:2008</p>  |   |
| <p>*4) Representative office in Europe<br/><b>Hikoki Power Tools Deutschland GmbH</b><br/>Siemensring 34, 47877 Willich, Germany</p> <p>Head office in Japan<br/><b>Koki Holdings Co., Ltd.</b><br/>Shinagawa Intercity Tower A, 15-1, Konan 2-chome,<br/>Minato-ku, Tokyo, Japan</p>   | <p>29. 6. 2018<br/>Naoto Yamashiro<br/>European Standard Manager</p> <p>29. 6. 2018</p> <p> <i>A Nakagawa</i></p> <p>A. Nakagawa<br/>Corporate Officer</p>   |